

STIHL®

STIHL FSA 90

Uputa za uporabu
Návod k použití
Инструкция по эксплуатации
Lietošanas instrukcija

Інструкція з експлуатації
Eksploatavimo instrukcija
Uputstvo za upotrebu



- Ⓜ Uputa za uporabu
1 - 37
- Ⓒ Návod k použití
38 - 73
- Ⓜ Инструкция по
эксплуатации
74 - 111
- Ⓜ Lietošanas instrukcija
112 - 147
- Ⓜ Інструкція з експлуатації
148 - 185
- Ⓜ Eksploatavimo instrukcija
186 - 220
- Ⓜ Uputstvo za upotrebu
221 - 256

Popis sadržaja

Uz ovu uputu za uporabu	2	EU-izjava o sukladnosti	36
Upute o sigurnosti u radu	2	Adrese	37
Reakcione sile	8		
Tehnika rada	8		
Dozvoljene kombinacije reznog alata, štitnika, ručke, remena za nošenje	10		
Dograditi ručku za dvije ruke	11		
Dograditi kružnu ručku	13		
Dograditi zaštitni uređaje/naprave	14		
Dograđivanje reznog alata	15		
Električno priključiti uređaj za punjenje	18		
napuniti akumulator	18		
Svjetleće diode na akumulatoru	19		
svjetleća dioda na punjaču	21		
Položiti remen za nošenje	21		
Uravnotežiti/izbalansirati uređaj	22		
Uklapanje/uključivanje uređaja	23		
Isklapanje/isključivanje uređaja	25		
Pohranjivanje/skladištenje uređaja	25		
Održavati glavu kose	26		
Oštriti metalne rezne alate	27		
Upute za održavanje- i njegu	29		
Minimiranje istrošenja ii			
izbjegavanje kvarova/šteta	30		
Važni ugradbeni dijelovi	31		
Tehnički podaci	32		
Odklanjanje kvarova/smetnji u radu/pogonu	34		
Upute za vršenje popravaka	36		
Zbrinjavanje	36		

Cijenjeni i dragi kupci,

mного Vam hvala, što ste se odlučili za kvalitetan proizvod tvrtke STIHL.

Ovaj proizvod proizveden je u modernom postupku izrade i sa sveobuhvatnim sigurnosnim mjerama, vezanim uz kakvoću. Mi se trudimo učiniti sve, kako bi Vi bili zadovoljni s ovim uređajem i kako bi s njime radili bez problema.

Ukoliko vezano uz Vaš uređaj imate pitanja, molimo Vas da se obratite na Vašeg trgovca ili direktno na našu organizaciju prodaje.

Vaš



Dr. Nikolas Stihl

STIHL®

FSA 90, FSA 90 R

Ova uputa za uporabu je zaštićena po zakonu o autorskom pravu. Sva prava ostaju pridržana, osobito pravo umnožavanja, prijevod i preradba s elektroničkim sistemima.

Uz ovu uputu za uporabu

Ove upute za uporabu odnose se na akumulatorsku motornu kosu tvrtke STIHL, koja se u ovim uputama naziva i motornim uređajem ili uređajem.

Slikovni simboli

Svi slikovni simboli, koji su smješteni na uređaju, pojašnjeni su u ovoj uputi za uporabu.

Ovisno o uređaju i opremi, na uređaju se mogu nalaziti sljedeći slikovni simboli.



Put sklopne poluge pode-
siti kontinuirano



Odkračunavanje



Zakračunavanje

Označavanje odlomaka teksta



UPOZORENJE

Upozorenje na opasnost od nesreće- i na opasnost od zadobivanja ozljeda za osobe, kao i na opasnost od teških kvarova/šteta na stvarima.



UPUTA

Upozorenje na mogućnost oštećenja uređaja ili njegovih pojedinačnih dijelova.

Daljnji tehnički razvoj

STIHL stalno radi na daljnjem razvoju svih strojeva i uređaja ; istoga si zadržavamo pravo vršenja izmjena opsega isporuke u obliku, tehnici i opremi.

Stoga se iz podataka i slika u ovom naputku za korišćenje ne mogu postavljati-izvoditi nikakvi zahtjevi.

Upute o sigurnosti u radu



U radu s ovim uređajem potrebne su osobite mjere sigurnosti u radu, jer rezni alat radi s vrlo velikim brojem okretaja.



Prije prvog stavljanja u rad/pogon pažljivo pročitati cijeli uputa za uporabu i spremiti ga na sigurno mjesto, radi kasnijeg korišćenja. Neuvažavanje uputa o sigurnosti u radu može biti opasno po život.

Općenito uvažavati



UPOZORENJE

- Djeca i mladi ne smiju rukovati ovim uređajem. Djecu držati pod nadzorom i osigurati da se ne igraju uređajem
- Uređaj smiju koristiti samo osobe koje su osposobljene za njegovu uporabu i rukovanje, ili koje pruže dokaz da njime mogu sigurno rukovati.
- Uređajem ne smiju raditi osobe koje zbog ograničenja svojih fizičkih, osjetilnih ili mentalnih sposobnosti nisu u stanju uređajem sigurno rukovati

- Uređaj predavati ili posuđivati samo onim osobama, koje su upoznate s tim modelom i njegovim rukovanjem – i uvijek istovremeno predavati uputu za uporabu
- Prije svih radova na uređaju, npr. čišćenja, održavanja, zamjene dijelova, akumulator izvaditi iz uređaj.

Tko prvi puta radi s uređajem: prodavatelj ili neko drugo stručno lice mu treba objasniti, kako se njime sigurno rukuje.

Uvažavati sigurnosne propise dotične zemlje, primjerice one, donesene od strane higijensko tehničkih organizacija posloprimca (stručnih zadruga), socijalnog osiguranja, oblasti za zaštitu rada i drugih.

Primjena uređaja koji emitiraju buku može biti vremenski ograničena nacionalnim, te također i mjesnim, lokalnim propisima.

Držati na sigurnoj udaljenosti djecu, životinje i promatrače.

Korisnik je odgovoran za nesreće i opasnosti koje mogu nastati za druge osobe ili za njihovu imovinu/vlasništvo.

Tko radi s uređajem, mora biti odmoren, zdrav i u dobrom stanju.

Tko se zbog zdravstvenih razloga ne bi smio naprezati, trebao bi upitati svog liječnika, da li je za njega rad s uređajem moguć.

Pošto se je konzumiralo alkohol, medikamente koji imaju negativan utjecaj na mogućnost reagiranja ili droge, s motornim uređajem se ne smije raditi.



Akumulator izvaditi van iz uređaja pri:

- radovima ispitivanja, podešavanja i čišćenja
- radovima na reznom alatu
- napuštanju uređaja
- Transportiranje
- skladištenju/pohranjivanju
- vršenju popravaka i radovima održavanja
- opasnostima i u slučaju nevolje

Na taj način ne dolazi do nehotimičnog zaleta/starta motora.

Uporaba u skladu s odredbama

Uređaj koristiti u skladu s priključenim reznim alatom, vidjeti poglavlje "Tehnika rada".

Ne koristiti uređaj za druge namjene – **opasnost od nesreće!**

Ne izvoditi preinake na uređaju – time možete ugroziti sigurnost. Tvrtka STIHL isključuje svako jamstvo za štete, nastale za osobe ili stvari, uzrokovane uporabom nedozvoljenih dogradnih uređaja.

Odjeća i oprema

Nositi propisanu odjeću i opremu.



Odjeća mora biti svrhovita i ne smije poslužitelja sprječavati u radu. Usko prijanjajuća odjeća – kombinirano odijelo, ne radni kaput.

Ne nositi odjeću koja bi se mogla zaplesti u drvo, šiblje ili u pokretne dijelove uređaja. Također ne nositi šal, kravatu i nakit. Skupiti i osigurati dugu kosu (rubac za glavu, kapa, šljem itd.).



Nositi **zaštitne čizme**, sa stabilnim potplatom koji se ne skliže, te sa čeličnom kapicom na prednjem dijelu.

Samo u slučaju uporabe glava kosa, alternativno su dozvoljene čvrste cipele sa stabilnim potplatom koji se ne skliže.

! UPOZORENJE



Da bi smanjili ozljede očiju, nositi usko prijanjajuće zaštitne naočale prema normi/standardu EN 166. Paziti na ispravan dosjed zaštitnih naočala.

Nositi štitnik za lice. Štitnik za lice nije dostatna zaštita za oči.



Nositi čvrste radne cipele iz otpornog materijala (npr. koža).

STIHL nudi sveobuhvatan program osobne zaštitne opreme.

Transportiranje

Prije transporta, čak i na kraće udaljenosti, uređaj uvijek isključiti, razdjelnu polugu postaviti na  i akumulator izvaditi iz uređaja. Na taj način ne dolazi do nehotimičnog zaleta/starta motora.

Uređaj nositi za držak uravnotežen i u vodoravnom položaju.

Metalni rezni alat osigurati od pomicanja štitnikom za transport, i pri transportu na kraće udaljenosti.

U vozilima: uređaj osigurati od preokretanja i oštećivanja.

Čistiti

Dijelove od plastične mase čistiti tkaninom. Sredstva za čišćenje jakog kemijskog sastava mogu oštetiti plastičnu masu.

Uređaj očistiti od prašine i nečistoće – ne upotrebljavati sredstva za otapanje masti.

Po potrebi čistiti raspore/proreze za rashladni zrak.

Utoke za vođenje akumulatora održavati u čistom stanju, oslobođene nečistoće – u slučaju potrebe očistiti.

Za čišćenje uređaja ne upotrebljavati visokotlačne čistače. Jaki vodeni mlaz može oštetiti dijelove uređaja.

Uređaj ne prskati vodom.

Rezni alat i štitnik ne prskati s vodom i ne uranjati u vodu – pogonski motor koji se nalazi u kućištu motora i upravljačka elektronika mogu se oštetiti od vode koja prodire.

Pribor

Dograđivati samo one rezne alate ili pribore, čiju primjenu je tvrtka STIHL dozvolila za taj uređaj ili tehnički istovrsne dijelove. U slučaju pitanja uz to, obratiti se za savjet stručnom trgovcu. Upotrebljavati samo visokovrijedne alate ili pribore. U protivnom može postojati opasnost od nesreća ili kvarova/šteta na uređaju.

STIHL preporučuje uporabu originalnih alata i pribora tvrtke STIHL. Oni su po svojim karakteristikama optimalno prilagođeni proizvodu i zahtjevima korisnika/poslužitelja.

Pogon

Akumulator

Uvažavati upute iz priloženog informativnog lista ili upute za uporabu akumulatora tvrtke STIHL i čuvati ih.

Vezano uz daljnje upute o sigurnosti u radu – vidi www.stihl.com/safety-data-sheets

uređaj za punjenje

Pridržavati se uputa priloženih uz uređaj za punjenje STIHL i čuvati ih.

Simboli na zaštitnim uređajima/napravama

Strjelica na štitniku za rezne alate označava smjer okretanja/vrtnje reznog alata.

Neki od sljedećih simbola nalaze se na vanjskoj strani štitnika i ukazuju na dozvoljenu/dopuštenu kombinaciju reznog alata / štitnika.



Štitnik se smije upotrebljavati zajedno s glavama kosa.



Štitnik se smije upotrebljavati zajedno s listovima za rezanje trave.



Štitnik se ne smije upotrebljavati zajedno s glavama kosa.



Štitnik se ne smije upotrebljavati zajedno s listovima za rezanje trave.



Štitnik se ne smije upotrebljavati zajedno s noževima za rezanje šiblja/šipražja.



Štitnik se ne smije upotrebljavati zajedno s listovima kružne pile.

Rezni alati



Nikada ne raditi bez prikladnog štitnika za uređaj i rezni alat – uslijed odbačenih, zavrtloženih predmeta postoji **opasnost od ozljeđivanja!**

Štitnik uređaja ne može korisnika/poslužitelja zaštititi od svih predmeta (kamenje, staklo, žica itd.) koje rezni alat može odbaciti. Ti predmeti se mogu bilo gdje odbiti i tada pogoditi korisnika/poslužitelja.

Rezni alat provjeravati redovito, u kratkim vremenskim razmacima i odmah pri osjetnim promjenama:

- Isključiti uređaj, razdjelnu polugu postaviti na , rezni alat dovesti u stanje mirovanja, akumulator izvaditi van.
- provjeriti stanje i čvrsti dosjed, paziti na pukotine

Radi vršenja zamjene reznog alata isključiti/isključiti uređaj, razdjelnu polugu postaviti na  i izvaditi akumulator van. Uslijed nehotimičnog pokretanja motora postoji – **opasnost od zadobivanja ozljeda!**

Oštećene ili napuknute rezne alate ne upotrebljavati dalje i ne popravljati ih.

Mogu se osloboditi/rastaviti čestice ili lomni komadi i s velikom brzinom pogoditi poslužitelja ili druge osobe – **najteže ozljede!**

Koristiti rezne glave

Upotrebljavati samo štitnik s nožem koji je propisno montiran, kako bi se nit za košnju skratila na dopuštenu duljinu.

Za podešavanje niti za košnju kod glava koje se mogu ručno podešavati isključiti uređaj, razdjelnu polugu postaviti na  i izvaditi akumulator. Uslijed nehotimičnog pokretanja motora postoji – **opasnost od zadobivanja ozljeda!**



UPOZORENJE

Nit za košnju ne zamijenjivati metalnim žicama ili užetima – **opasnost od zadobivanja ozljeda!**

Koristiti metalni rezni alat

STIHL preporučuje uporabu originalnih metalnih reznih alata tvrtke STIHL. Oni su po svojim karakteristikama optimalno prilagođeni uređaju i zahtjevima korisnika/poslužitelja.

Metalni rezni alati se vrlo brzo okreću. Pri tome nastaju sile, koje djeluju na uređaj, na sam alat i na rezno dobro.

Metalni rezni alati moraju se redovito oštriti u skladu s propisima.

voditi računa o naoštrenosti tupi metalni rezni alat odmah zamijeniti ili naoštriti.

Neravnomjerno naoštreni metalni rezni alati uzrokuju neravnotežu/neizbalansiranost, koja može ekstremno opterećivati uređaj – **opasnost od loma!**

Tupe ili nestručno naoštrene oštrice mogu uzrokovati povećano opterećenje metalnog reznog alata – **opasnost od zadobivanja** ozljeda uslijed puknutih ili slomljenih dijelova!

Metalni rezni alat treba provjeriti nakon svakog doticaja s tvrdim predmetima (na primjer kamenje, zdrobljeno stijenje, metalni dijelovi) (na primjer paziti na pukotine i izobličenja). Srh i ostale vidljive nakupine/hrpe materijala moraju biti odstranjeni jer se u daljnjem radu/pogonu u bilo koje vrijeme mogu osloboditi i biti odbačeni – **opasnost od zadobivanja ozljeda!**

Ne upotrebljavati dalje oštećene ili napuknute rezne alate i ne popravljati – primjerice zavarivanjem ili izravnavanjem – može doći do deformacije (neravnoteža).

Ako rotirajući metalni rezni alat udari o kamen ili neki drugi čvrsti predmet može doći do stvaranja iskri, pri čemu se pod određenim okolnostima mogu zapaliti lako zapaljivi materijali. I suhe biljke i šiblje lako su zapaljivi, posebno pri vrućem i suhom vremenu. Ako postoji opasnost od požara ne koristiti metalne rezne alate u blizini lako zapaljivih materijala, suhih biljaka ili šiblje. Obvezno se kod nadležnih šumarskih službi informirati postoji li opasnost od požara.

Radi smanjenja navedenih opasnosti koje mogu nastati od metalnog reznog alata u pogonu, metalni rezni alat niti u kojem slučaju ne smije imati prevelik promjer. On ne smije biti previše težak. Mora biti izrađen od materijala odgovarajuće kakvoće i mora imati prikladnu geometriju (oblik, debljina).

Metalni rezni alat koji nije izradila tvrtka STIHL ne smije biti teži, deblji i drugačiji po obliku, a promjer mu ne smije biti veći od onog, koji ima najveći metalni rezni alat, čiju primjenu/uporabu je tvrtka STIHL dozvolila za taj motorni uređaj – **opasnost od zadobivanja ozljeda!**

Prije rada

Uređaju provjeriti radno sigurno stanje koje mora biti u skladu s propisima – uvažavati odgovarajuća poglavlja iz upute za uporabu:

- sklopna poluga i zaporna poluga moraju biti lako pokretljivi/pomični – sklopke nakon ispuštanja moraju federirati natrag u početni položaj
- kombinacija reznog alata, štitnika i ručke mora biti dopuštena/dozvoljena, a svi dijelovi moraju biti besprijekorno montirani
- Reznom alatu provjeriti korektnu montažu, čvrsti dosjed i radno besprijekorno stanje.
- Zaštitnim uređajima/napravama (na primjer štitnik za rezni alat, radni tanjur) treba provjeriti oštećenja, naime stanje istrošenosti. Zamijeniti oštećene dijelove. uređaj ne pogoniti/ne stavljati u rad s oštećenim štitnikom ili istrošenim radnim tanjurom (kada natpis i strjelice više nisu raspoznatljive)
- ne vršiti izmjene na uređajima za posluživanje i na sigurnosnim uređajima/napravama

- zahvatne ručke moraju biti čiste i suhe – oslobođene od ulja i nečistoće – važno radi sigurnog vođenja uređaja
- provjeriti ima li u kontaktima u akumulatorskoj komori uređaja stranih tijela i nečistoće
- ispravno umetnuti akumulator – mora se čujno uključiti/ući u funkciju,
- ne upotrebljavati neispravne ili izobličene akumulatore

Uređaj smije raditi samo u radno sigurnom i besprijekornom stanju – **opasnost od nesreće!**

Ukllopiti/uključ. uređaj

Pri uključivanju/uklapanju uređaja rezni alat ne smije dodirivati ni predmete, niti tlo.

Izbjegavati kontakt s reznim alatom – **opasnost od zadobivanja ozljeda!**



Kada se uređaj isključi/isklopi, rezni alat još jedno kraće vrijeme radi dalje – **efekt zaustavnog hoda/inercijski efekt!**

Za vrijeme rada

U slučaju prijeteće opasnosti, naime u nevolji, smijeta iskllopiti/isključiti uređaj, razdjelnu polugu postaviti na  i izvaditi akumulator van.

Ovim uređajem može se raditi po kiši i vlazi. Mokri alat osušiti nakon rada.

Ne ostavljati uređaj na kiši.

Oprez kod sklizavice, vlage/mokrine, snijega, leda, na obroncima, na neravnom terenu – **opasnost od sklizanja!**

Paziti na prepreke: drveni panjevi, korijenje – **opasnost od spoticanja!**



Provjeriti teren: čvrsti predmeti – kamenje, metalni dijelovi i slično mogu biti daleko odbačeni – također i preko 15 m – **opasnost od ozljeđivanja!** – i mogu oštetiti rezni alat kao i stvari (na primjer parkirana vozila, prozorska stakla) (šteta na stvarima).

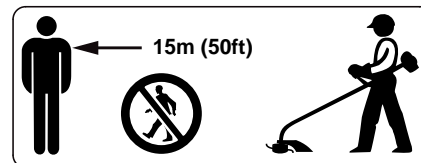

U širem radnom okruženju postoji opasnost od nesreće izazvane odbačenim predmetima. Stoga se druge osobe ne smiju zadržavati u krugu od 15 m. Taj razmak održavati također i prema stvarima (vozilima, prozorskim staklima) – **opasnost od oštećivanja stvari (štete na stvarima)!** Opasnost se ne može isključiti ni izvan kruga od 15 m.

Pravovremeno praviti stanke u radu, kako bi preduhitrili zamorenost i iscrpljenost – **opasnost od nesreće!**

Raditi mirno i promišljeno – samo pri dobrom osvjetljenju i pri dobroj vidljivosti. Raditi obazrivo, ne ugrožavati ostale.

U nepreglednom, gusto obraslom terenu raditi osobito oprezno.

Prašine koje se za vrijeme rada vrtlože, mogu biti opasne za zdravlje. U slučaju razvoja prašine, nositi zaštitnu masku protiv prašine.

Prihvatnik reznog alata redovito čistiti od trave i šiblja/šipražja – začepljenja u području reznog alata ili štitnika treba odstraniti.

Prije nego napustimo uređaj: iskllopiti/isključiti uređaj, razdjelnu polugu postaviti na  i izvaditi akumulator van.

Ukoliko uređaj nije bio podvrgnut opterećenju u skladu s odredbama (primjerice djelovanju sile uslijed udarca ili pada), prije daljnjeg rada/pogona obvezno mu treba provjeriti radno sigurno i besprijeorno stanje – pogledati također poglavlje "Prije rada". Također provjeriti radnu/funkcionalnu valjanost sigurnosnih uređaja. Niti u jednom slučaju se ne smije koristiti uređaje, koji nisu u radno sigurnom stanju. U slučaju dvojbe, potražiti savjet stručnog trgovca.

Motorni uređaj uvijek fiksirati s obje ruke na ručkama.

Uvijek osigurati čvrst i siguran položaj.

Kod izvedbi s ručkom za dvije ruke

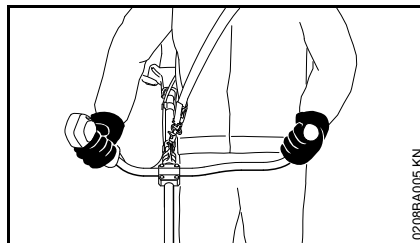

Desna ruka je na ručki za posluživanje, lijeva ruka je na zahvatnoj ručki cjevaste ručke.

Kod izvedbi s kružnom ručkom

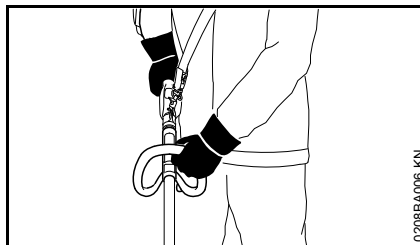

Desnom rukom na ručki za posluživanje, lijevom rukom na kružnoj ručki – također i onda, ako ste ljevak.

Nakon rada

Isključiti uređaj, razdjelnu polugu postaviti na  i akumulator izvaditi iz uređaja.

skladištenju/pohranjivanju

Kada se uređaj više neće koristiti, treba ga iskllopiti/isključiti tako, da nitko ne bude ugrožen. Uređaj osigurati od neovlaštenog pristupa.

Uređaj pohranjivati/skladištiti u suhoj prostoriji, razdjelnu polugu postaviti na , i skladištiti samo s izvađenim akumulatorom.

Vibracije

Ovaj uređaj se odlikuje malim vibracionim/titrajnim opterećenjem ruku.

Unatoč tome se korisniku preporučuje medicinska provjera, ukoliko u pojedinačnom slučaju postoji sumnja na smetnje u protoku krvi u rukama (na primjer trnci u prstima).

Održavanje i popravci

Prije vršenja svih popravaka i radova održavanja, razdjelnu polugu postaviti na  i akumulator izvaditi van iz uređaja. Na taj način ne dolazi do nehotimičnog zaleta/starta motora.

Redovito održavati uređaj. Vršiti samo radove održavanja i popravke, koji su opisani u uputi za uporabu. Sve ostale radove povjeriti na izvedbu stručnom trgovcu.

STIHL preporučuje, da se radovi održavanja i popravci povjere na izvedbu samo stručnom trgovcu tvrtke STIHL. Stručnim trgovcima tvrtke STIHL se nude redovita školovanja, a tehničke informacije im stoje na raspolaganju.

Upotrebljavati samo pričuvne dijelove visoke kakvoće. U protivnom može postojati opasnost od nesreća ili kvarova/šteta na uređaju. U slučaju pitanja uz to, obratiti se za savjet stručnom trgovcu.

Tvrtnica STIHL preporučuje uporabu originalnih pričuvnih dijelova tvrtke STIHL. Oni su po svojim karakteristikama optimalno prilagođeni uređaju i zahtjevima korisnika.

Ne vršiti izmjene na uređaju – time možete ugroziti vlastitu sigurnost – **opasnost od nesreće!**

Postojećim električnim kontaktima, priključnim vodovima i mrežnom utikaču uređaja za punjenje redovito provjeravati besprijekornu izolaciju i starenje (lomljivost).

Električne ugradbene dijelove, npr. priključni vod punjača, smiju obnavljati odnosno popravljati samo kvalificirani električari.

Vijcima za pričvršćivanje na zaštitnim uređajima/napravama i reznom alatu provjeravati čvrstosť dosjed i u slučaju potrebe ih pritegnuti.

Reakcione sile

Opasnost od povratnog udara kod metalnih reznih alata

! UPOZORENJE



Kod primjene metalnih reznih alata postoji opasnost od povratnog udara kad alat udari o neku čvrstu prepreku (deblo, grana, panj, kamen ili sl.). Uređaj pritom bude odbačen unatrag – suprotno smjeru okretanja alata.

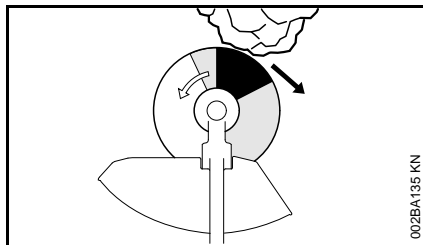

Opasnost od povratnog udara povećana je kad alat udari o prepreku u crnom području.

Tehnika rada

Glava kose s niti za košnju

Glave kose s niti za košnju prikladne su za košnju rubova travnjaka, manjih do srednjih travnatih površina i oko zapreka. Primjena se opisuje u nastavku, vidjeti pod "Košnja".

U opsegu isporuke za glavu kose priložen je informativno-tehnički list. Glavu kose opremiti s niti za košnju samo sukladno podacima u priloženom informativno tehničkom listu.

Rad s držačem razmaka

Odstojnik se može dobiti kao poseban pribor.

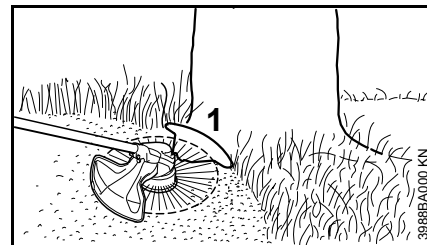

Držač razmaka (1)

- omeđuje radno područje niti za košnju,
- štiti pri košnji od oštećivanja uslijed rotirajuće niti za košnju (na primjer kore drveta),

! UPOZORENJE

glava kose može inercijski raditi nakon isklapanja uređaja – držač razmaka pomicati tek nakon što je glava kose došla u stanje mirovanja, i ne s nogom.

List za rezanje trave

Listovi za rezanje trave prikladni su za košnju jake trave, korova, paprati, koprive i trske. Listovi za rezanje trave robusni su i prikladni za košnju velikih površina. Primjena se opisuje u nastavku, vidjeti pod "Košnja".

! UPOZORENJE

Zloupotrebom se list za rezanje trave može oštetiti – uslijed zavrtloženih, odbačenih predmeta postoji – **opasnost od zadobivanja ozljeda!**

List za rezanje trave treba u slučaju vidnog zatupljenja oštriti u skladu s propisom.

Košnja

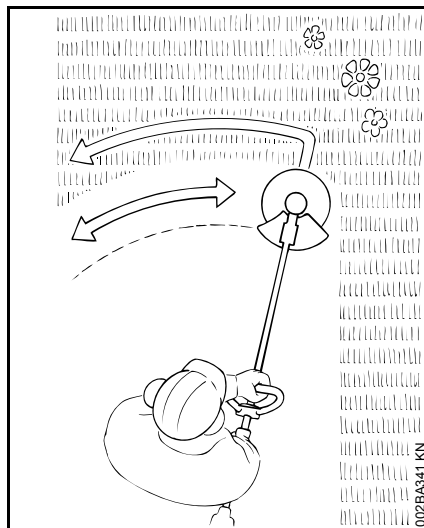

- Uređaj prihvatiti objema rukama – desna ruka na ručki za posluživanje
- stajati uspravno – uređaj držati rasterećen
- rezni alat ne smije dodirivati ni predmete, niti tlo
- Uređaj ravnomjerno pokretati simo i tamo
- razmak niti za košnju od površine tratine određuje visinu rezanja
- izbjegavati doticanje ograda, zidova, kamenja itd. – uzrokuje povećano istrošenje.

Rezno dobro ne bacati u kućno smeće.
Rezno dobro može se kompostirati.

Dozvoljene kombinacije reznog alata, štitnika, ručke, remena za nošenje

Rezni alat	Štitnik	Ručka	Remen za nošenje

0000-GXX-0410-A0

Dopuštene kombinacije

Ovisno o reznom alatu izabrati ispravnu kombinaciju iz tablice!

! UPOZORENJE

Iz sigurnosnih razloga međusobno se smiju kombinirati samo oni rezni alati i izvedbe štitnika, ručki i remena za nošenje koji su navedeni unutar jednog

reda tablice. Ostale kombinacije nisu dozvoljene/dopuštene – **opasnost od nesreće!**

Rezni alati

Glave kosa

- 1 STIHL SuperCut 20-2
- 2 STIHL AutoCut 25-2
- 3 STIHL DuroCut 20-2¹⁾

- 4 STIHL PolyCut 20-3

Metalni rezni alati

- 5 list za rezanje trave 230-2 (Ø 230 mm)

¹⁾Koristiti samo glave kose s okruglim tihim nitima za košnju Ø 2,4 mm (Ø 0,095 in.)

- 6 list za rezanje trave 260-2 (Ø 260 mm)
- 7 list za rezanje trave 230-4 (Ø 230 mm)
- 8 list za rezanje trave 230-8 (Ø 230 mm)

! UPOZORENJE

Korištenje listova za rezanje trave od drugih materijala osim metala nije dopušteno.

Štitnici

- 9 Štitnik s nožem
- 10 Štitnik bez noža

Ručke

- 11 Kružna ručka
- 12 kružna ručka **sa**
- 13 stremen (omeđivač/limitator koraka)
- 14 Ručka za dvije ruke

Remenje za nošenje

- 15 Može se koristiti remen za jedno rame
- 16 Može se koristiti dvostruki remen za rame
- 17 može se koristiti remen za nošenje akumulatora tip AR zajedno **s**
- 18 podložnim jastučićem (poseban pribor)

Uvažavati poglavlje "Polaganje remena za nošenje".

Dograditi ručku za dvije ruke

Dograditi ručku za dvije ruke sa zakretljivim potpornjem ručke

Zakretljiv potporanj ručke je u stanju isporuke već dograđen na držak. Za montažu cjevaste ručke moraju se demontirati stezne obloge.

Demontirati stezne obloge

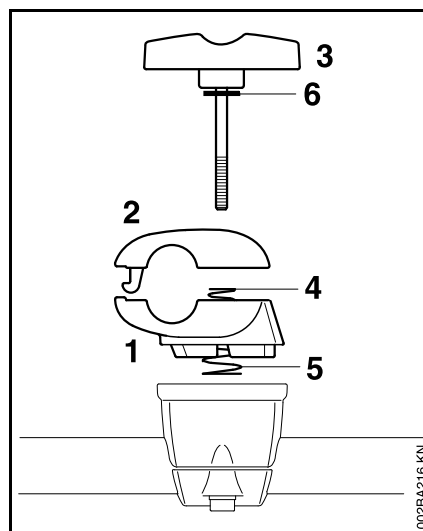

- fiksirati donju steznu oblogu (1) i gornju steznu oblogu (2)
- odvrnuti vijak s pritegom (3) – nakon odvrtnja vijka s pritegom su dijelovi labavi i bivaju pomoću obje opruge (4, 5) istisnuti jedni iz drugih!

- vijak s pritegom izvući van – ploča (6) ostaje na vijku s pritegom
- razdvojiti stezne obloge – opruge (4, 5) ostaju u donjoj steznoj oblozi!

Pričvrstiti cjevastu ručku

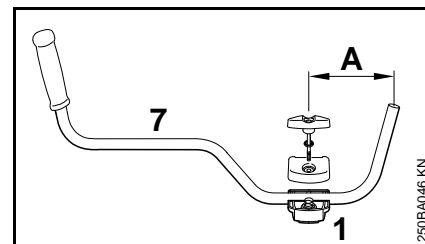

- cjevastu ručku (7) položiti na donju steznu oblogu (1) tako, da razmak (A) ne iznosi više od 15 cm (6 in.)
- položiti gornju steznu oblogu i obje obloge držati zajedno
- vijak s pritegom gurnuti kroz obje obloge do graničnika – držati skupa sve dijelove i osigurati ih

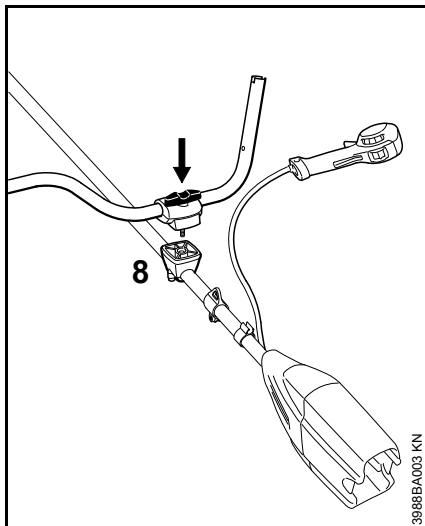

- cijeli, osigurani skup dijelova s vijkom s pritegom koji pokazuje u smjeru komore akumulatora, postaviti na potporanj ručke (8)
- vijak s pritegom pritisnuti do graničnika u potporanj ručke i zatim zavijčati – još ne pritezati,
- cjevastu ručku izravnati poprečno prema držku – provjeriti mjeru (A)
- pritegnuti vijak s pritegom

Dograditi ručku za posluživanje

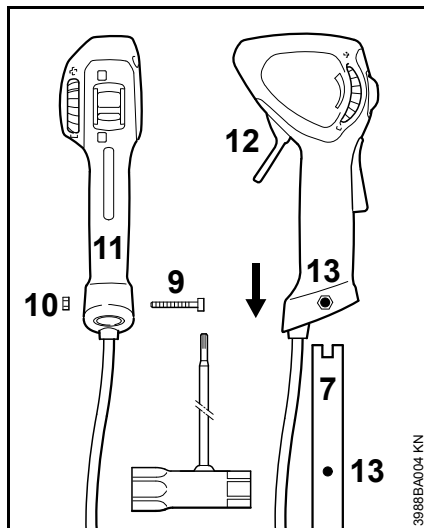

- odvrnuti vijak (9) – matica (10) ostaje u ručki za posluživanje (11)
- ručku za posluživanje sa sklopnom polugom (12) okrenutom prema reznom alatu nataknuti na kraj cjevaste ručke (7) sve dok se provrti (13) ne preklope
- zavijčati vijak (9) i čvrsto pritegnuti

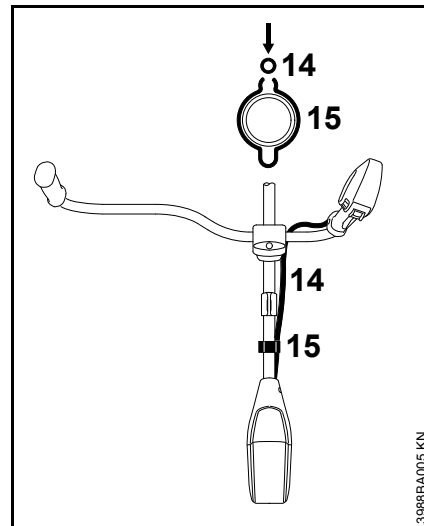

- valovito crijevo (14) gurnuti u držač (15)

cjevastu ručku zakrenuti u položaj za transport

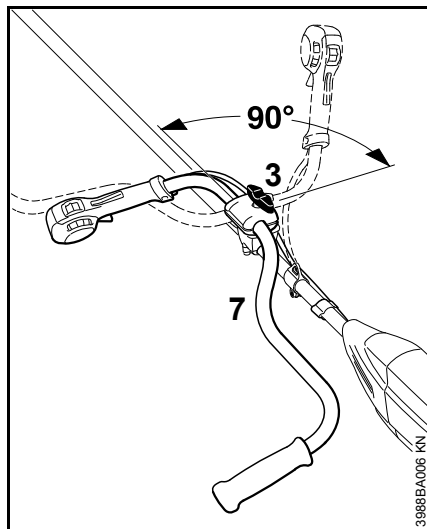

- rastaviti vijak s pritegom (3) i odvrtati tako dugo, dok se cjevasta ručka (7) ne bude mogla okretati u smjeru kretanja kazaljki na satu
- cjevastu ručku okretati za 90° u smjeru suprotnom od kretanja kazaljki na satu i na kraju zakrenuti prema dolje
- čvrsto pritegnuti vijak s pritegom (3)

cjevastu ručku zakrenuti u radni položaj

- cjevastu ručku redosljedom obrnutim od gore opisanog okretati odnosno zakretati u smjeru kretanja kazaljki na satu

Dograditi kružnu ručku

Upotrebljavati stremen

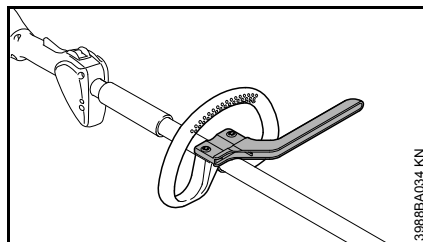

Ovisno o upotrebljenom/primjenjenom reznom alatu – pogledati poglavlje "Dozvoljene kombinacije reznog alata, štitnika, ručke i remena za nošenje" – na kružnoj ručki mora biti dograđen stremen, koji služi kao omeđivač/limitator koraka.

Stremen se nalazi u opsegu isporuke uređaja ili se može dobiti kao poseban pribor.

Dograditi kružnu ručku sa stremenom

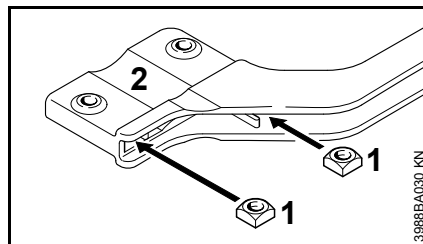

- matice sa četverokutnom glavom (1) gurnuti u stremen (2) – provrte dovesti do preklapanja

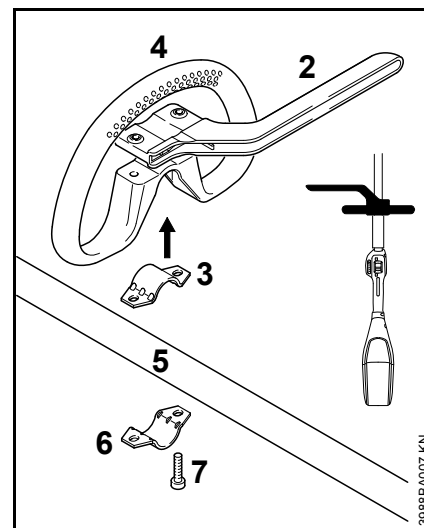

- objumicu (3) položiti u kružnu ručku (4) i zajedno postaviti na držak (5)
- položiti objumicu (6)
- položiti stremen (2) – uvažavati položaj!
- provrte se trebaju preklapati/biti u nizu
- vijke (7) gurnuti u provrte – i zavrtati do uređaja u stremen
- dalje kao u poglavlju "Kružnu ručku izravnati i pričvrstiti"

Dograđivanje kružne ručke bez stremena

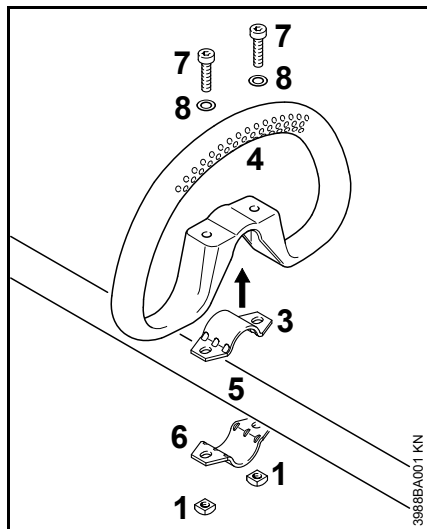

- obujmicu (3) položiti u kružnu ručku (4) i zajedno postaviti na držak (5)
- položiti obujmicu (6)
- provrti se trebaju preklapati/biti u nizu
- ploču (8) nataknuti na vijak (7) i istu ponovno gurnuti u provrt, na to zavrnuti maticu sa četverokutnom glavom (1) – do uređaja
- dalje kao u poglavlju "Kružnu ručku izravnati i pričvrstiti"

Izravnati i pričvrstiti kružnu ručku

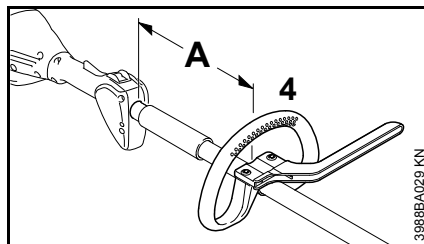

Promjenom razmaka (A) kružna ručka se može dovesti u najpovoljniji položaj za poslužitelja i za odnosni slučaj primjene.

Razmak (A) kod korištenja glava kose: maksimalno 30 cm (12 in.)

Razmak (A) kod korištenja glava kose: maksimalno 25 cm (10 in.)

- kružnu ručku gurnuti u željeni položaj
- kružnu ručku (4) izravnati
- vijke pritegnuti tako čvrsto, da se kružna ručka više ne da okretati oko držka – kada stremen nije dograđen: po potrebi kontrirati matice

Dograditi zaštitni uređaje/naprave

Upotrebljavati ispravan štitnik

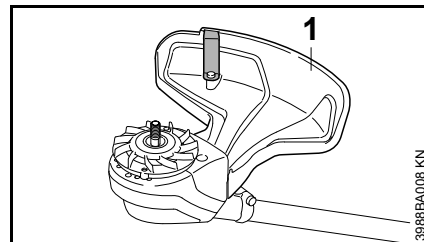

! UPOZORENJE

Štitnik (1) dopušten je samo za glave kosa, stoga se prije montiranja glave kose mora montirati i štitnik (1).

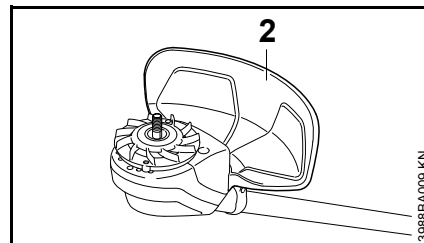

! UPOZORENJE

Štitnik (2) dopušten je samo za glave kosa, stoga se prije montiranja glave kose mora montirati i štitnik (2).

Dograditi štitnik

Štitnici (1) i (2) na isti se način pričvršćuju na kućište motora.

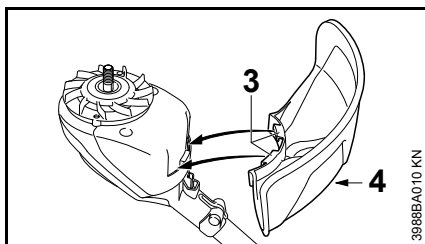

- Štitnik položiti na kućište motora
- Kuku (3) na štitniku gurnuti u ureze na kućištu motora.
- zavijčati vijak (4) i pritegnuti

Dograđivanje reznog alata

Odložiti motorni uređaj

- razdjelnu polugu postaviti na  i akumulator izvaditi van iz uređaja

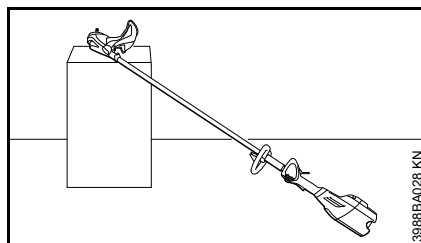
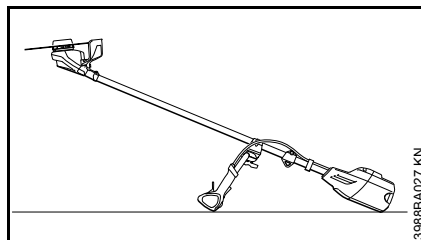

- motorni uređaj odlagati tako, da prihvatnik za rezni alat pokazuje prema gore

Montaža ventilatorskog kola

Ventilatorsko kolo sadržano je u isporuci.

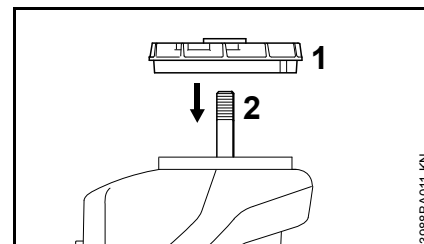

- ventilatorsko kolo (1) nataknuti na osovinu (2)



Za učvršćivanje reznog alata potrebno je ventilatorsko kolo.

Dijelovi za pričvršćivanje za rezne alate

Ovisno o reznom alatu koji se isporučuje s prvom opremom za neki novi uređaj, opseg isporuke se također može razlikovati po dijelovima za pričvršćivanje za rezni alat.

Opseg isporuke bez dijelova za pričvršćivanje

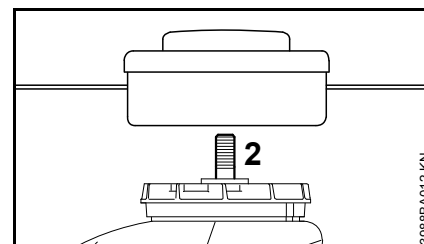

Mogu se dograđivati samo glave kose, koje se direktno pričvršćuju na osovinu (2).

Opseg isporuke s dijelovima za pričvršćivanje

Mogu se dograđivati samo glave kosa i metalni rezni alati.

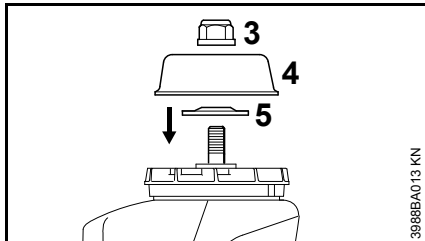

U tu su svrhu, zavisno o vrsti izvedbe reznog alata, dodatno potrebni matica (3), radni tanjur (4) i tlačna ploča (5).

Dijelovi se nalaze u garnituri dijelova, koja se isporučuje zajedno s uređajem, a mogu se dobiti i kao poseban pribor.

Blokirati osovinu

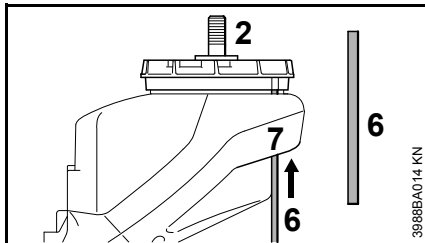

Pri montiranju i demontiranju reznih alata osovinu (2) mora se blokirati zatičnim klinom (6). Opseg isporuke sadrži zatični klin (6), a isti se može dobiti i kao poseban pribor.

- Zatični klin (6) umetnuti u provrt (7) na kućištu motora
- okretati osovinu, maticu ili rezni alat i provrt u kolu ventilatora (1) poravnati s gurnutim zatičnim klinom (6)
- Zatični klin (6) gurnuti do visine lopatica na kolu ventilatora (1)

Osovinu je blokirana.

Dograđiti rezni alat



UPOZORENJE

Upotrebljavati štitnik koji odgovara reznom alatu – pogledati poglavlje "Dograditi zaštitne uređaje/naprave".

Dograđiti glavu kose s navojnim priključkom

Priloženi list za glavu kose spremite na sigurno mjesto, radi kasnijeg korišćenja.

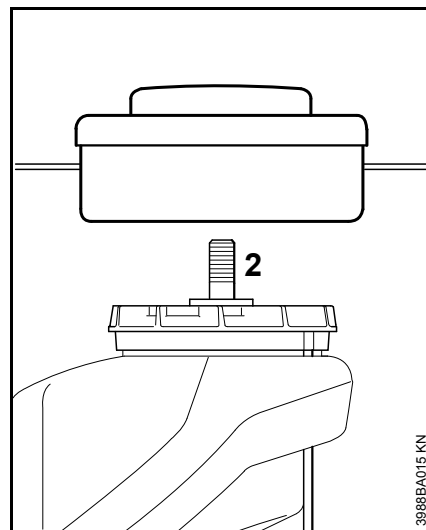

- glavu kose zakretati suprotno smjeru kretanja kazaljki na satu do nalijeganja na osovinu (2)
- Blokirati osovinu
- pritegnuti glavu kose



UPUTA

Ponovno izvući alat radi blokiranja osovine.

Demontirati glavu kose

- Blokirati osovinu
- glavu kose zakretati u smjeru kretanja kazaljki na satu

Dograđiti metalni rezni alat

Priloženi list i ambalažu metalnog reznog alata primjereno čuvati za daljnju uporabu.

! UPOZORENJE

Obući zaštitne rukavice – opasnost od ozljeđivanja oštrim reznim rubovima.

Uvijek nadograđivati samo jedan metalni rezni alat!

ispravno polegnuti/postaviti rezni alat

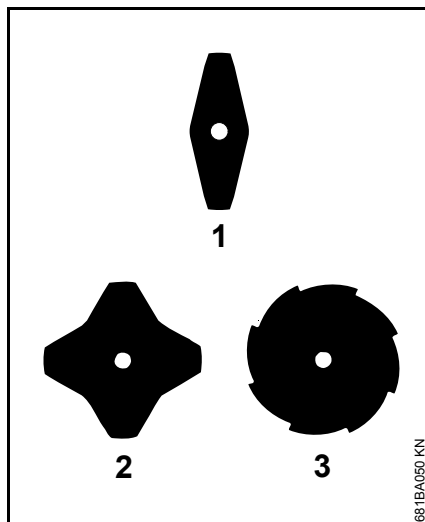

Na listovima za rezanje trave (1) i (2) rezni bridovi/oštrice mogu pokazivati u željeni smjer – te rezne alate redovito okretati, kako bi izbjegli jednostrano istrošenje.

Na listu za rezanje trave (3) oštrice/rezni bridovi moraju pokazivati u smjeru kretanja kazaljki na satu.

! UPOZORENJE

Uvažavati strjelicu za smjer okretanja/vrtnje na nutarnjoj strani štitnika.

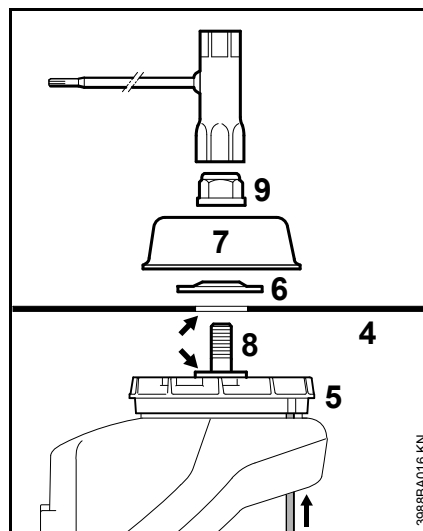

- Rezni alat (4) položiti na kolo ventilatora (5)

! UPOZORENJE

Ogrljak (strjelica) mora viriti u prvrt glave kose.

Pričvrstiti rezni alat

- položiti tlačnu ploču (6) – s ispuččenjem/naborom prema gore
- položiti radni tanjur (7)
- blokirati osovinu (8)
- maticu (9) zakretati suprotno smjeru kretanja kazaljki na satu na osovinu i pritegnuti

! UPOZORENJE

Maticu koja je postala labava – lako pomična, treba zamijeniti.

! UPUTA

Ponovno izvući alat radi blokiranja osovine.

Demontirati metalni rezni alat

! UPOZORENJE

Obući zaštitne rukavice – opasnost od ozljeđivanja oštrim reznim rubovima.

- Blokirati osovinu
- maticu rastaviti zakretanjem u smjeru kretanja kazaljki na satu
- rezni alat i njegove dijelove za pričvršćivanje izvući s kola ventilatora – pri tome **ne** skidati kolo ventilatora (5)

Električno priključiti uređaj za punjenje

Mrežni napon i radni/pogonski napon moraju biti usklađeni..

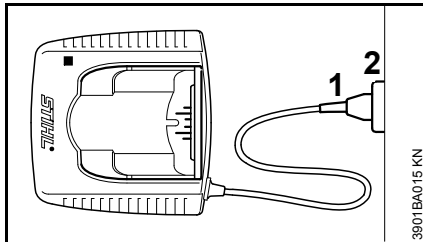

- Mrežni utikač (1) gurnuti u utičnicu (2).

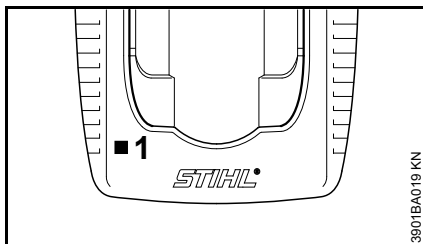

Pošto je uređaj za punjenje priključen na opskrbu strujom, nastupa samotestiranje. Za vrijeme tog postupka svjetleća dioda (1) na uređaju za punjenje svijetli cca 1 sekundu zelenim svjetlom, a zatim crvenim, te se ponovno gasi.

napuniti akumulator

Pri isporuci akumulator nije u potpunosti napunjen.

Preporučuje se, da se akumulator prije prvog stavljanja u rad/pogon napuni u potpunosti.

- Uređaj za punjenje priključiti na opskrbu strujom – mrežni napon i radni/pogonski napon uređaja za punjenje se moraju podudarati – pogledati poglavlje "Električno priključivanje uređaja za punjenje".

Uređaj za punjenje koristiti samo u zatvorenim i suhim prostorima pri ambijentalnim temperaturama od +5 °C do +40 °C (41 °F do 104 °F).

Punite isključivo suhe akumulatore. Vlažan akumulator osušite prije početka punjenja.

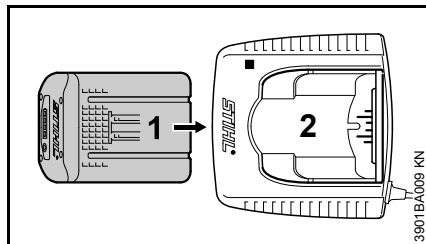

- Akumulator (1) gurati u uređaj za punjenje (2) do prvog osjetnog otpora – zatim pritisnuti do graničnika.

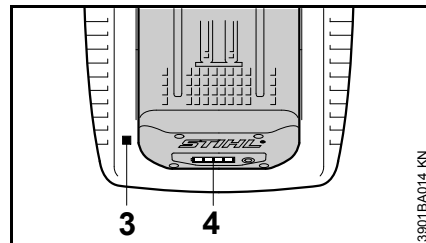

Nakon umetanja akumulatora svijetli svjetleća dioda (3) na uređaju za punjenje – pogledati poglavlje "Svjetleće diode (LED) na uređaju za punjenje".

Punjenje započinje čim svjetleće diode (4) na akumulatoru zasvijetle zeleno – pogledati poglavlje "LED diode na akumulatoru".

Vrijeme punjenja ovisi o različitim utjecajima kao što su stanje akumulatora, temperatura okoline i sl., te može odstupati od navedenih vremena punjenja.

Za vrijeme rada akumulator se u uređaju zagrijava. Ukoliko se u uređaj za punjenje umetne zagrijan akumulator, može nastati potreba za ohlađivanjem akumulatora prije punjenja. Postupak punjenja počinje tekar onda, kada je akumulator ohlađen. Vrijeme punjenja se uslijed vremena, potrebnog za ohlađivanje, može produljiti.

Za vrijeme postupka punjenja se zagrijavaju akumulator i uređaj za punjenje.

Punjači AL 300, AL 500

Punjači AL 300 i AL 500 opremljeni su ventilatorom za hlađenje akumulatora.

Uređaj za punjenje AL 100

Uređaj za punjenje AL 100 čeka s postupkom punjenja dok se akumulator sam od sebe ne ohladi. Hlađenje akumulatora odvija se na način da zrak okoliša preuzima toplinu.

Kraj punjenja

Kada je akumulator u potpunosti napunjen, uređaj za punjenje se automatski isklapa/isključuje, uz to:

- gase se svjetleće diode na akumulatoru
- gasi se svjetleća dioda na uređaju za punjenje
- isklapa/isključuje se ventilator/puhalo uređaja za punjenje (ukoliko postoji u uređaju za punjenje)

Na kraju punjenja napunjen akumulator izvadi iz uređaja za punjenje.



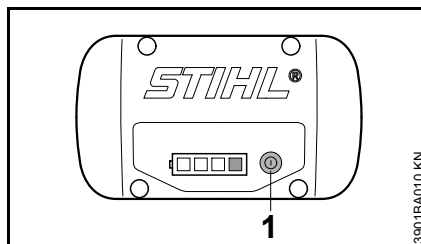

Svjetleće diode na akumulatoru

Četiri svjetleće diode pokazuju stanje napunjenosti akumulatora, kao i probleme koji nastaju na akumulatoru ili na punjaču.



- Pritisnuti tipku (1), kako bi aktivirali prikaz (pokazivač) – prikaz se samostalno gasi nakon 5 sekundi

Svjetleće diode mogu svijetliti ili treperiti zeleno ili crveno.

-  LED dioda trajno svijetli zeleno.
-  LED dioda treperi zeleno.
-  LED dioda trajno svijetli crveno.
-  LED dioda treperi crveno.

Pri punjenju

svjetleće diode trajnim svijetljenjem ili treperenjem pokazuju tijek punjenja.

Pri punjenju se kapacitet koji se upravo puni pokazuje zelenim treperenjem svjetleće diode.

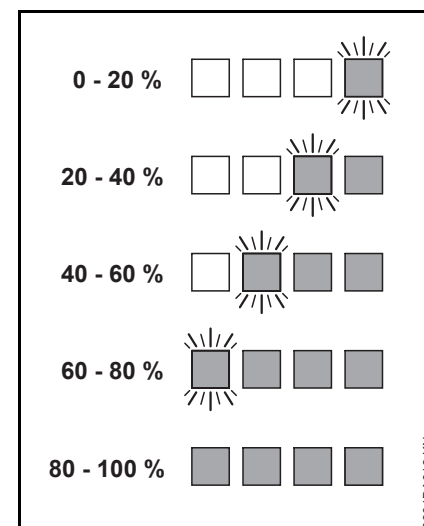

Ako je postupak punjenja završen, svjetleće diode na akumulatoru se automatski isključuju.

Ako svjetleće diode na akumulatoru trepere ili svijetle crveno – pogledati poglavlje "Kada crvene svjetleće diode trajno svijetle/treperu".

Za vrijeme rada

Zelene svjetleće diode trajnim svijetljenjem ili treperenjem pokazuju stanje napunjenosti.

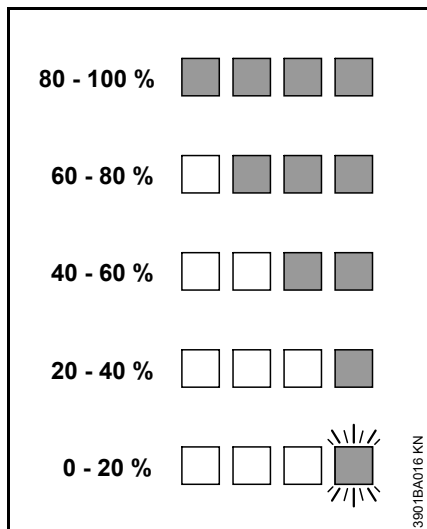

Ako svjetleće diode na akumulatoru trepere ili svijetle crveno – pogledati poglavlje "Kada crvene svjetleće diode trajno svijetle/trepere".

Kada crvene svjetleće diode trajno svijetle/trepere

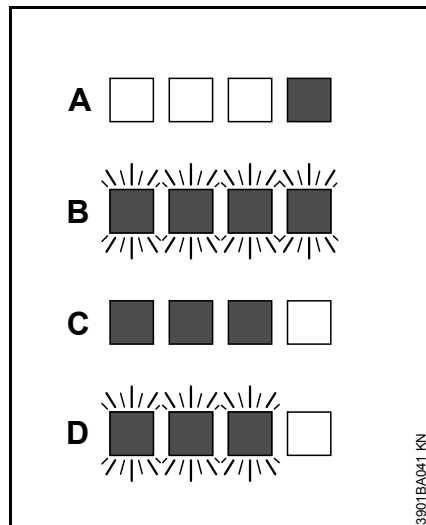

A	1 svjetleća dioda svijetli trajno crveno:	akumulator je previše zagrijan ^{1) 2)} /hladan ¹⁾
B	4 svjetleće diode trepere crveno:	Smetnje u radu akumulatora ³⁾
C	3 svjetleće diode svijetle trajno crveno:	uređaj je previše zagrijan – pustiti ga, da se ohladi
D	3 svjetleće diode trepere crveno:	Smetnje u radu uređaja ⁴⁾

1) Kod punjenja: nakon ohlađivanja/zagrijavanja akumulatora postupak punjenja starta automatski.

- 2) Za vrijeme rada: uređaj se isklapa/isključuje – akumulator pustiti neko vrijeme da se ohladi, u tu svrhu eventualno akumulator izvaditi iz uređaja.
- 3) Elektromagnetska smetnja ili kvar. Akumulator izvaditi iz uređaja i ponovno umetnuti. Uključiti/uklopiti uređaj – ako svjetleće diode još uvijek trepere akumulator je neispravan i mora se zamijeniti.
- 4) Elektromagnetska smetnja ili kvar. Akumulator izvaditi van iz uređaja. Kontakte u akumulatorskoj komori očistiti od nečistoća tupim predmetom. Ponovno umetnuti akumulator. Uključiti uređaj – ako svjetleće diode još uvijek trepere uređaj ne radi ispravno i mora ga provjeriti stručni servis – STIHL preporučuje ovlaštenu servis tvrtku STIHL.

svjetleća dioda na punjaču

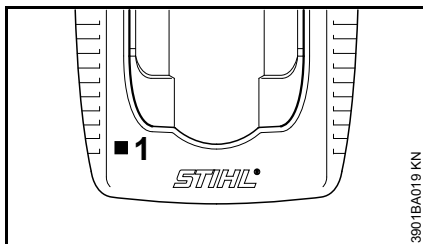

Svjetleća dioda (1) na uređaju za punjenje može trajno svijetliti zeleno ili svjetlucati-žmirkati crveno.

Zeleno trajno svijetlo ...

... može imati sljedeća značenja:

Akumulator

- se puni
- je previše vruć i prije punjenja mora se ohladiti.

Vidjeti i poglavlje "LED diode na akumulatoru".

Zelena svjetleća dioda na uređaju za punjenje se gasi, čim je akumulator u potpunosti napunjen.

Crveno svjetlucavo-žmirkavo svjetlo ...

... može imati sljedeća značenja:

- ne postoji električni kontakt između akumulatora i uređaja za punjenje – izvaditi akumulator i još jednom ga umetnuti
- smetnje u radu akumulatora – vidjeti i poglavlje "LED diode na akumulatoru".
- smetnje u radu punjača – dostaviti na provjeru u ovlaštenu servis. STIHL preporučuje stručnog trgovca tvrtke STIHL.

Položiti remen za nošenje

Vrsta i izvedba remena za nošenje ovisni su o tržištu.

Uporaba/primjena remena za nošenje – pogledati poglavlje "Dozvoljene kombinacije reznog alata, štitnika, ručke i remena za nošenje".

Akumulatore tipa AR koristiti samo s pripadajućim remenima za nošenje – ne kombinirati s drugim remenima za nošenje (npr. remen za jedno rame, remen za oba ramena i sl.).

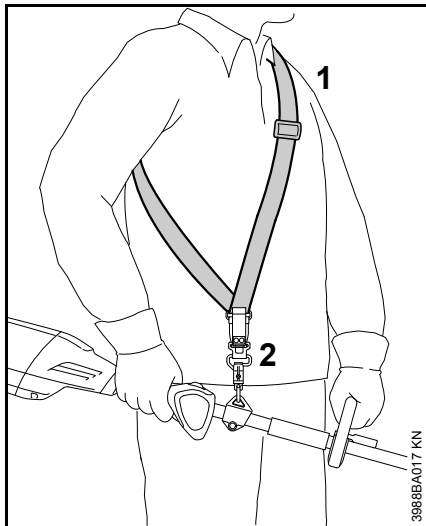
Remen za jedno rame

- položiti remen za jedno rame (1)
- Duljinu remena podesiti tako da se karabiner (2) nalazi za oko širinu dlana ispod desnog boka.
- Uravnotežiti/izbalansirati uređaj – vidi "Uravnoteživanje/izbalansiranje uređaja"

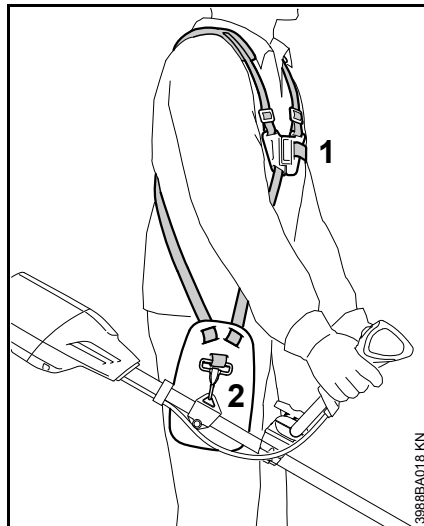
Dvostruki/dupli remen za rame

- Prikopčati dvostruki remen (1)
- Duljinu remena podesiti tako da se karabiner (2) nalazi za oko širinu dlana ispod desnog boka.
- Uravnotežiti/izbalansirati uređaj – vidi "Uravnoteživanje/izbalansiranje uređaja"

Uravnotežiti/izbalansirati uređaj

Vrsta i izvedba remena za nošenje i kuke sa zapiralom/karabinera ovisni su o tržištu.

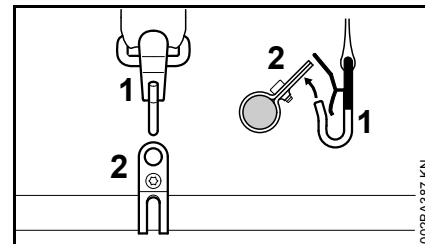
Uređaj ovesiti na remenu za nošenje

- Karabiner (1) ovesiti u ušicu za nošenje (2) na dršku

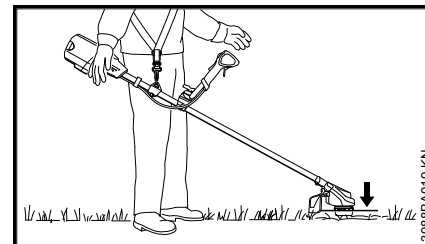
Klatni položaj

- Rezni alat mora lagano doticati pod
Da bi se postigao klatni položaj, izvršiti sljedeće korake:

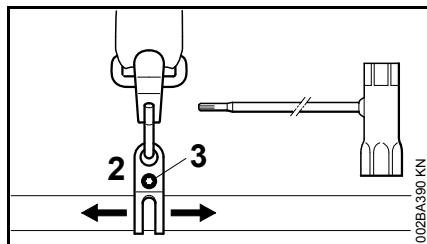
Izklatiti uređaj

- Otpustiti vijak (3)
- Pomaknuti ušicu za nošenje (2) – lagano pritegnuti vijak – pustiti uređaj da se izbalansira – provjeriti klatni položaj.

Ako je postignut ispravan klatni položaj:

- pritegnuti vijak na ušici za nošenje

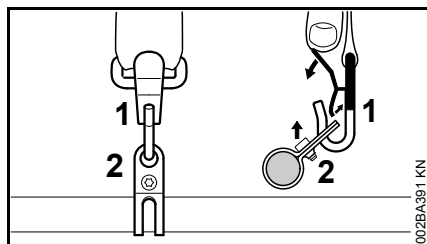

Ovjesiti uređaj na remenu za nošenje

- pritisnuti vezicu na kuki sa zapiralom/karabineru (1) i ušicu za nošenje (2) izvući iz kuke

Brzo odbacivanje
UPOZORENJE

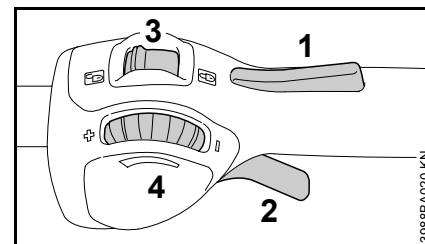
U trenutku prijeteće opasnosti, uređaj se mora brzo odbaciti. Radi odbacivanja postupati kao što je opisano u poglavlju "Uređaj ovjesiti na remenu za nošenje". Vježbati brzo odbacivanje uređaja. Kako bi izbjegli oštećenja, pri vježbanju ne baciti uređaj na tlo.

Uklapanje/uključivanje uređaja**Elementi za posluživanje**

- 1 Zapor sklopne poluge
- 2 Sklopna poluga
- 3 Razdjelna poluga – s podešavanjima  i 
- 4 kotačić za podešavanje – za ograničavanje hoda sklopne poluge vidjeti "Funkcija kotačića za podešavanje"

Funkcija kotačića za podešavanje

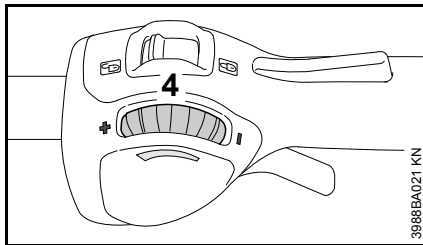

Kotačićem za podešavanje (4) može se kontinuirano podesiti hod sklopne poluge a time i područje broja okretaja motora:

- kotačić za podešavanje (4) okretati u smjeru -: put sklopne poluge se skraćuje, a podešen maksimalni broj okretaja motora smanjuje
- kotačić za podešavanje (4) okretati u smjeru +: put sklopne poluge produljuje se, a podešen maksimalni broj okretaja povećava
- snažnim pritiskom na sklopnu polugu može se postići maksimalan broj okretaja motora unatoč podešenom ograničenju – pritom se podešeno ograničenje zadržava i po otpuštanju sklopne poluge vraća se u prethodno podešeno područje

Umetnuti-primijeniti akumulator

Pri isporuci akumulator nije u potpunosti napunjen.

Preporučuje se, da se akumulator prije prvog stavljanja u rad/pogon napuni u potpunosti.

- prije umetanja akumulatora u slučaju potrebe skinuti poklopac akumulatorske komore, u tu svrhu

istovremeno pritiskati obje zaporne poluge – poklopac se odkračunava – i poklopac izvaditi van

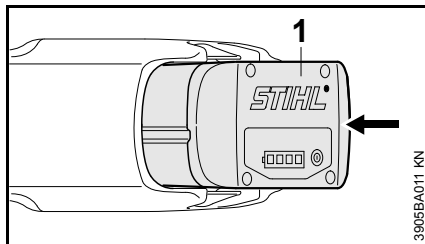

- umetnuti akumulator (1) u komoru uređaja – akumulator sklizne u komoru / lagano pritiskati dok se isti čujno ne uključi/dok ne uđe u funkciju – akumulator se mora zatvarati u svezi s gornjim rubom kućišta

Uklopiti/uključ. uređaj

- zauzeti siguran i čvrst položaj
- stajati uspravno – uređaj držati rasterećen
- rezni alat ne smije dodirivati ni predmete, niti tlo
- Uređaj prihvatiti objema rukama – desna ruka na ručki za posluživanje

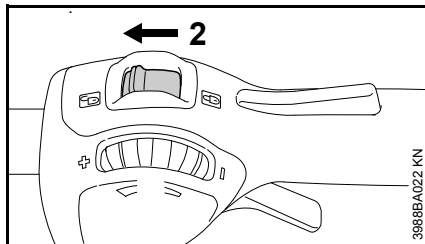

- uređaj otvoriti, u tu svrhu razdjelnu polugul (2) postaviti na 

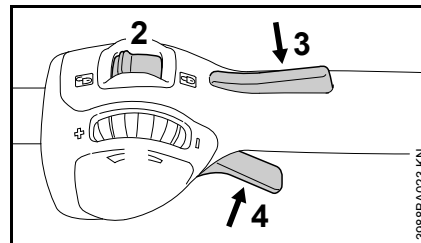

- zapor sklopne poluge (3) i sklopnu polugu (4) istovremeno pritiskati i držati

Samo kada razdjelna poluga (2) stoji na  i kada se istovremeno rukuje sa zaporom sklopne poluge (3) i sklopnom polugom (4), motor radi.

Isklapanje/isključivanje uređaja

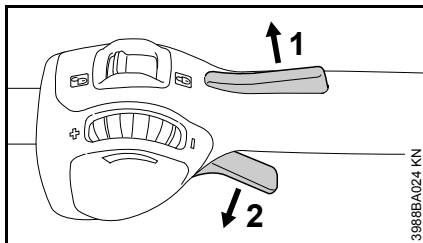

- Ispustiti zapor sklopne poluge (1) i sklopnu polugu (2)

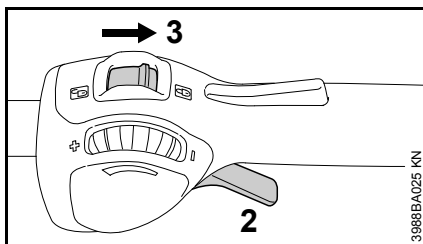

- razdjelnu polugu (3) postaviti na  – sklopnom polugom (2) se ne može rukovati – uređaj je zatvoren, zaštićen od uklapanja/uključivanja

Pri stankama u radu i na kraju rada akumulator izvaditi van iz uređaja.

akumulator izvaditi van

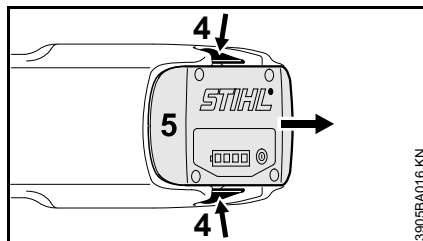

- istovremeno pritisnuti obje zaporne poluge (4) – akumulator (5) se odkraćunava
- akumulator (5) izvaditi van iz kućišta

Kada se uređaj više neće koristiti, treba ga isključiti/isključiti tako, da nitko ne bude ugrožen.

Uređaj osigurati od neovlaštenog pristupa.

Pohranjivanje/skladištenje uređaja

- razdjelnu polugu postaviti na 
- akumulator izvaditi van,
- temeljito očistiti uređaj
- Uređaj pohraniti/skladištiti na suhom i sigurnom mjestu. Zaštititi od neovlaštenog korišćenja (primjerice od djece).

Poklopac za akumulatorsku komoru

U nekim zemljama se uređaj oprema s poklopcem za akumulatorsku komoru. On štiti akumulatorsku komoru od onečišćenja.

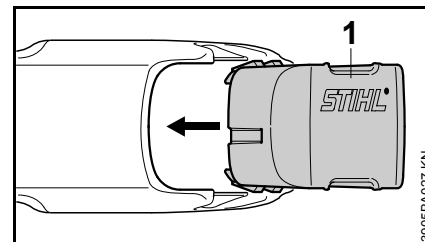

- na kraju rada poklopac (1) gurati u komoru tako dugo, dok se poklopac čujno ne uključi/dok čujno ne uđe u funkciju

Skladištiti akumulator

- Akumulator izvaditi iz uređaja, naime izvaditi van uređaj za punjenje,
- skladištiti u zatvorenim i suhim prostorijama i pohraniti/uskladištiti na sigurnom mjestu. zaštititi od neovlaštenog korišćenja (na primjer od djece), kao i od onečišćenja
- pričuvene akumulatorne ne skladištiti nekorišćene – upotrebljavati naizmjenice

Radi optimalnog radnog vijeka akumulator skladištiti pri stanju napunjenosti od cca 30 %.

Pohraniti/skladištiti uređaj za punjenje

- akumulator izvaditi van,
- izvući mrežni utikač
- Uređaj za punjenje skladištiti u zatvorenim i suhim prostorijama i pohraniti na sigurnom mjestu. Zaštititi od neovlaštenog korišćenja (na primjer od djece), kao i od onečišćenja.

Održavati glavu kose

Odložiti motorni uređaj

- razdjelnu polugu postaviti na  i akumulator izvaditi van iz uređaja

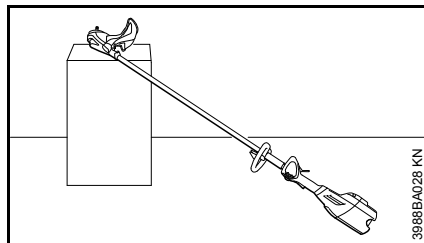
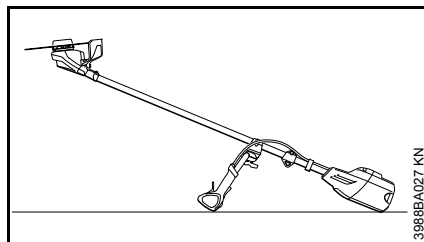

- motorni uređaj odlagati tako, da prihvatnik za rezni alat pokazuje prema gore

Obnoviti niti za košnju

Prije obnavljanja niti za košnju glavi kose obavezno provjeriti istrošenje.



UPOZORENJE

Kada su vidljivi jaki tragovi istrošenja, glava kose se mora kompletno zamijeniti.

Nit za košnju se u nastavku naziva kratko "nit".

U opsegu isporuke glave kose nalazi se oslikani naputak, koji pokazuje obnavljanje/zamjenu niti. Stoga treba s pažnjom dobro sačuvati naputak za glavu kose.

- Po potrebi demontirati glavu kose

Naknadno podesiti nit za košnju

STIHL SuperCut

Nit se automatski naknadno podešava, kada je nit za košnju duga najmanje **6 cm (2 1/2 in.)** – pomoću noža na štitniku se preduge niti skraćuju na optimalnu duljinu.

STIHL AutoCut

- uređaj s motorom u radu držati nad površinom tratine – glava kose se pri tome mora okretati
- glavom kose dodirnuti tlo – nit se naknadno podešava i pomoću noža na štitniku odrezuje na ispravnu duljinu

Sa svakim dodirnom tla, glava kose naknadno podešava nit. Stoga za vrijeme rada treba promatrati učinak rezanja glave kose. Ako glava kose prečesto dodiruje tlo, nekorišćeni komadi niti za košnju budu odrezani na nožu.

Naknadno podešavanje uslijedi samo onda, ako su oba kraja niti duga još najmanje **2,5 cm (1 in.)**.

Zamijeniti nit za košnju

STIHL PolyCut

U glavu kose PolyCut može na mjestu noževa za rezanje također biti ovješena dužinski razmjerena nit.

STIHL DuroCut, STIHL PolyCut

! UPOZORENJE

Pri montiranju glave kose rukom postaviti razdjelnu polugu u položaj  i izvaditi akumulator iz uređaja – u suprotnom postoji **opasnost od ozljeđivanja!**

- glavu kose prema isporučenom naputku, opremiti s dužinski razmjerenom niti

Zamijeniti noževe

STIHL PolyCut

Prije nego što zamijenimo noževe za rezanje, obvezno provjeriti istrošenost glave kose.

! UPOZORENJE

Kada su vidljivi jaki tragovi istrošenja, glava kose se mora kompletno zamijeniti.

Noževi za rezanje se u nastavku kratko imenuju kao "noževi".

U opsegu isporuke glave kose nalazi se oslikan naputak, koji pokazuje obnavljanje noževa. Stoga treba s pažnjom dobro sačuvati naputak za glavu kose.

! UPOZORENJE

Pri montiranju glave kose rukom postaviti razdjelnu polugu u položaj  i izvaditi akumulator iz uređaja – u suprotnom postoji **opasnost od ozljeđivanja!**

- Demontirati glavu kose
- zamijeniti noževe, kao što je prikazano u oslikanom naputku
- ponovno dograditi glavu kose

Oštriti metalne rezne alate

- Rezne alate i slučaju neznatnog istrošenja oštriti s turpijom za oštrenje "Poseban pribor" – u slučaju jakog istrošenja, skrbine oštriti s uređajem za oštrenje ili stručnom trgovcu povjeriti izvedbu tog rada – STIHL preporučuje STIHL-ovog stručnog trgovca.
- Oštriti često, skidati malo – za jednostavno naknadno oštrenje/dooštavanje dostaju uglavnom dva do tri poteza turpijom.

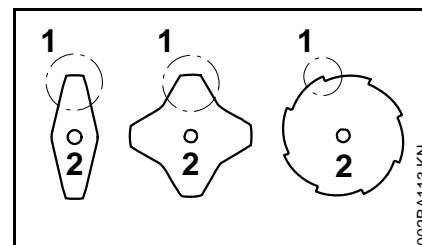

- Ravnomjerno oštriti krila noževa (1) – ne mijenjati konturu osnovnog glavnog lista (2).

Daljnje upute za oštrenje nalaze se na pakovanju reznog alata. Ambalažu stoga treba sačuvati.

Uravnoteživanje – izbalansiranje

- Naknadno oštriti cca 5 puta, zatim reznim alatima sa STIHL-ovim uređajem za uravnoteživanje/izbalansiranje "Poseban pribor" provjeriti neravnotežu/neizbalansiranost i

hrvatski

uravnotežiti/izbalansirati ili radove
povjeriti na izvedbu stručnom
trgovcu –
STIHL preporučuje STIHL-ovog
stručnog trgovca.

Upute za održavanje- i njegu

Podaci se odnose na normalne uvjete primjene. Pri otežanim uvjetima (jaki nanos prašine itd.) i duljeg dnevnog radnog vremena, navedene radne intervale treba skratiti na odgovarajući način. Prije izvođenja svih radova na uređaju, razdjelnu polugu postaviti na  i akumulator izvaditi van.		prije početka rada	na kraju rada, naime dnevno	jednom tjedno	jednom mjesečno	jednom godišnje	u slučaju kvara/smetnje	u slučaju oštećenja	u slučaju potrebe
Kompletan uređaj	očevid (stanje)	X							
	očistiti		X						
	zamijeniti oštećene dijelove	X							
Ručke za posluživanje (razdjelna poluga, zapor sklopne poluge, sklopna poluga)	Provjera rada/funkcije	X							
	očistiti		X					X	
Dostupni vijci i matice	naknadno pritegnuti							X	
Akumulator	Očevid	X				X	X		
Komorica za akumulator	očistiti	X						X	
	Provjera funkcije (izbacivanje akumulatora)	X							
Rezni alat	Očevid	X							
	zamijeniti						X		
	provjeriti čvrsti dosjed	X							
Metalni rezni alati	oštriti	X						X	
Sigurnosne naljepnice	zamijeniti						X		

Minimiranje istrošenja i izbjegavanje kvarova/šteta

Pridržavanjem navoda iz ovog naputka za korišćenje spriječavate i izbjegavate prekomjerno istrošenje i kvarove na uređaju.

Korišćenje, održavanje i skladištenje uređaja moraju se vršiti tako pažljivo, kao što je opisano u ovom naputku za korišćenje.

Korisnik/poslužitelj je odgovoran za sve kvarove/štete, koje su uzrokovane nevažavanjem uputa o sigurnosti u radu, uputa za posluživanje i održavanje. To osobito vrijedi za:

- vršenje izmjena na proizvodu, koje tvrtka STIHL nije dozvolila
- uporabu alata ili pribora, čija primjena nije dozvoljena, prikladna ili je glede kakvoće manje vrijedna
- uporabu uređaja koja nije u skladu s odredbama
- primjenu uređaja na sportskim- ili natjecateljskim priredbama
- kvarove/štete, nastale kao posljedica daljnjeg korišćenja uređaja s pokvarenim ugradbenim dijelovima

Radovi održavanja

Svi radovi, navedeni u poglavlju "Upute za održavanje- i njegu", moraju se redovito izvršavati. Ukoliko te radove održavanja korisnik/poslužitelj ne može izvršiti sam, nalog za izvedbu treba povjeriti stručnom trgovcu.

STIHL preporučuje, da se radovi održavanja i popravci povjere na izvedbu samo stručnom trgovcu tvrtke STIHL. Stručnim trgovcima tvrtke STIHL se nude redovita školovanja, a tehničke informacije im stoje na raspolaganju.

Ukoliko se propusti izvedba tih radova ili ih se izvrši nestručno, mogu nastati kvarovi/štete, za koje korisnik/poslužitelj sam odgovara. Tu se između ostalog pribraja sljedeće:

- kvarovi/štete na elektromotoru, nastali kao posljedica nepravovremenog ili nedovoljno provedenog održavanja
- kvarovi/štete na uređaju za punjenje, nastale uslijed pogrešnog električnog priključka (napona)
- korozija i ostale posljedične štete/kvarovi na uređaju, nastale kao posljedica nestručnog skladištenja i uporabe
- kvarovi/štete na uređaju, nastali kao posljedica uporabe kvalitativno manje vrijednih pričuvnih dijelova

Dijelovi, podložni istrošenju

Neki dijelovi motornog uređaja podliježu i pri korišćenju u skladu s odredbama normalnom istrošenju i moraju se već prema vrsti i trajanju korišćenja pravovremeno zamijeniti. Tome pripadaju između ostalog:

- rezni alat
- štitnik
- akumulator

Važni ugradbeni dijelovi

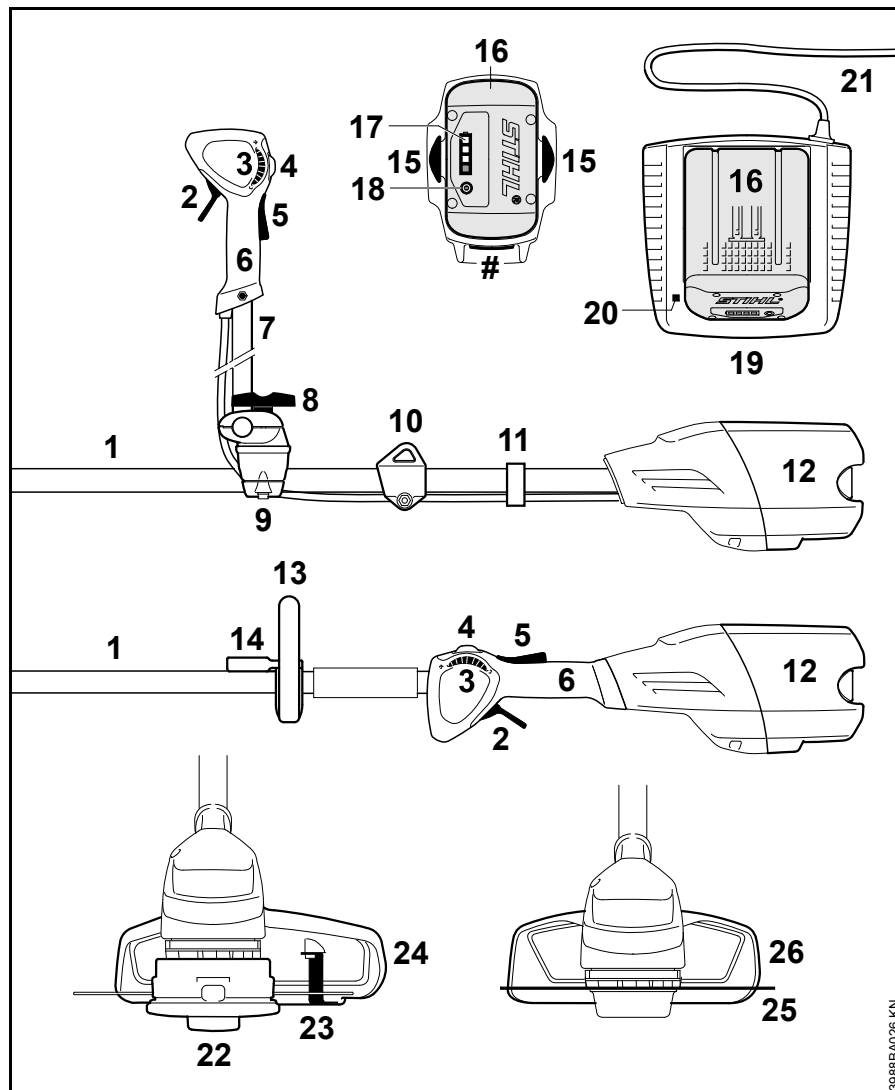

- 1 Držak
- 2 Sklopna poluga
- 3 kotačić za podešavanje
- 4 Razdjelna poluga
- 5 Zapor sklopne poluge
- 6 Ručka za posluživanje
- 7 Cjevasta ručka za dvije ruke
- 8 Vijak s pritegom
- 9 Potporanj ručke
- 10 Ušica za nošenje
- 11 Držak valovitog crijeva
- 12 Komorica za akumulator
- 13 Kružna ručka
- 14 Stremen
- 15 Zaporna poluga za zakračunavanje akumulatora
- 16 Akumulator
- 17 Svjetleće diode na akumulatoru
- 18 Gumb za aktiviranje svjetlećih dioda na akumulatoru
- 19 Uređaj za punjenje
- 20 svjetleća dioda na punjaču
- 21 Priklučni vod s mrežnim utikačem
- 22 Glava kose
- 23 Nož
- 24 štitić (samo za glave kosa)
- 25 Metalni rezni alati
- 26 štitić (samo za metalne rezne alate)
- # Broj stroja

3098BA026 KN

Tehnički podaci

Akumulator

model: litij-ion
uređaj: AP, AR

Uređajem se smije raditi samo s originalnim akumulatorima STIHL AP i STIHL AR.

Vrijeme rada uređaja ovisno je o energetskom kapacitetu akumulatora.

Duljina

bez reznog alata: 1774 mm
(69,8 in.)

Težina

bez akumulatora, bez reznog alata i štitnika

FSA 90: 3,2 kg
(7,1 lbs.)

FSA 90 R: 2,8 kg
(6,2 lbs.)

Vrijednosti buke i vibracija/titranja

Pri utvrđivanju vrijednosti buke i vibracija uzima se u obzir stanje u pogonu/radu s nazivno najvećem brojem okretaja.

Daljnje navedene podatke za ispunjenje smjernice poslodavca glede vibracija 2002/44/EG pogledati www.stihl.com/vib

Razina zvučnog tlaka L_p prema EN 50636-2-91

FSA 90:

s glavom kose: 83 dB(A)

s metalnim reznim alatom: 73 dB(A)

FSA 90 R:

s glavom kose: 83 dB(A)

s metalnim reznim alatom: 73 dB(A)

Razina zvučne snage L_w prema EN 50636-2-91

FSA 90:

s glavom kose: 92 dB(A)

s metalnim reznim alatom: 84 dB(A)

FSA 90 R:

s glavom kose: 92 dB(A)

s metalnim reznim alatom: 84 dB(A)

Vibraciona vrijednost a_{hv} prema EN 50636-2-91

FSA 90:

	zahvatna	zahvatna
	ručka, lijevo	ručka, desno

s glavom kose:	3,5 m/s ²	3,5 m/s ²
----------------	----------------------	----------------------

s metalnim reznim alatom:	1,0 m/s ²	1,0 m/s ²
---------------------------	----------------------	----------------------

FSA 90 R:

	zahvatna	zahvatna
	ručka, lijevo	ručka, desno

s glavom kose:	4,8 m/s ²	3,5 m/s ²
----------------	----------------------	----------------------

s metalnim reznim alatom:	1,4 m/s ²	1,4 m/s ²
---------------------------	----------------------	----------------------

Za razinu zvučnog tlaka i za razinu zvučne snage K-faktor iznosi prema RL 2006/42/EG = 2,5 dB(A); za titrajno ubrzanje K-faktor iznosi prema RL 2006/42/EG = 2,0 m/s².

Navedene vrijednosti vibracija mjerene su prema normiranom ispitnom postupku i mogu se primjenjivati radi usporedbe električnih uređaja.

Vibracione (titrajne) vrijednosti koje stvarno nastaju, mogu odstupati od navedenih vrijednosti, ovisno o vrsti primjene.

Navedene vrijednosti vibracija mogu biti upotrebene za jednu od prvih procjena vibracionog opterećenja.

Stvarna vrijednost vibracionog opterećenja mora biti procijenjena. Pri tome se mogu također uzeti u obzir vremena, u kojima je električni uređaj isklopljen, i takva, u kojima je doduše uklopljen, ali radi bez opterećenja.

Transport

Akumulatori tvrtke STIHL ispunjavaju pretpostavke-uvjete koji su navedeni u priručniku UN-a ST/SG/AC.10/11/Rev.5 dio III, pododsjek/pododlomak 38.3.

Poslužitelj/korisnik može akumulatore tvrtke STIHL pri cestovnom transportu bez daljnjih uporišta istovremeno dovesti do mjesta primjene uređaja.

Sadržani litij ionski akumulatori podliježu odredbama zakona o opasnim tvarima.

Pri slanju putem trećih osoba (npr. zračnih prijevoznika ili otpremnika) potrebno je voditi računa o posebnim zahtjevima u pogledu pakiranja i označavanja.

Prilikom pripreme pošiljke potrebno je uključiti stručnjaka za opasne tvari. Molimo pridržavajte se i eventualnih dodatnih lokalnih propisa.

Akumulator zapakirajte tako da se ne može pomicati u ambalaži.

Za daljnje navedene upute, vezane uz transport, pogledati www.stihl.com/safety-data-sheets

REACH

REACH označava EG-odredbu/propis za registriranje, procjenjivanje i dozvolu primjene/dopuštenje kemikalija.

Obavijesti za ispunjenje REACH (EG)-odredbe/propisa br. 1907/2006 pogledati www.stihl.com/reach

Odklanjanje kvarova/smetnji u radu/pogonu

Prije vršenja svih radova na uređaju, akumulator izvaditi van iz uređaja.

Smetnja/kvar	Uzrok	Odklanjanje
Stroj pri uključivanju/uklapanju neće proraditi	nema električnog kontakta između uređaja i akumulatora	izvaditi akumulator, izvršiti očevid kontakata i još jednom umetnuti
	Stanje napunjenosti akumulatora je prenisko (1 svjetleća dioda na akumulatoru treperi zeleno)	napuniti akumulator
	Akumulator je previše zagrijan / previše hladan (1 svjetleća dioda na akumulatoru svijetli crveno)	pustiti akumulator da se ohladi / akumulator pri temperaturama od cca 15 °C – 20 °C pošteno pustiti da se zagrije
	Greška u akumulatoru (4 svjetleće diode na akumulatoru trepere crveno)	Akumulator izvaditi iz uređaja i ponovno umetnuti. Uključiti/uklopiti uređaj – ako svjetleće diode još uvijek trepere akumulator je neispravan i mora se zamijeniti.
	Uređaj je previše zagrijan (3 svjetleće diode na akumulatoru svijetle crveno)	Pustiti uređaj da se ohladi
	Elektromagnetska smetnja/kvar ili greška u uređaju (3 svjetleće diode na akumulatoru trepere crveno)	Akumulator izvaditi iz uređaja i ponovno umetnuti. uklopiti/uključiti uređaj – ako svjetleće diode još uvijek svjetlucaju-žmirkaju, uređaj je pokvaren i mora ga provjeriti stručni trgovac ¹⁾
	Vlaga u uređaju i/ili akumulatoru	Osušiti uređaj/akumulator
Uređaj se u radu/pogonu isklapa/isključuje	akumulator ili elektronika uređaja su previše zagrijani	akumulator izvaditi iz uređaja, akumulator i uređaj pustiti da se ohlade
	Električna ili elektromagnetska smetnja/kvar	izvaditi akumulator i još jednom ga umetnuti
Vrijeme rada/pogona je previše kratko	akumulator nije u potpunosti napunjen	napuniti akumulator
	Uporaba neprikladne niti za košnju	Zamijeniti nit za košnju
	Radni vijek akumulatora je postignut, odnosno premašen	Akumulator provjeriti ¹⁾ i zamijeniti
Akumulator se pri umetanju zaglavljuje u uređaj/uređaj za punjenje	vodila / kontakti su nečisti	vodila / kontakte oprezno očistiti

Prije vršenja svih radova na uređaju, akumulator izvaditi van iz uređaja.

Smetnja/kvar	Uzrok	Odklanjanje
Akumulator se ne puni iako svjetleća dioda na uređaju za punjenja svijetli zeleno	Akumulator je previše zagrijan / previše hladan (1 svjetleća dioda na akumulatoru svijetli crveno)	pustiti akumulator da se ohladi / akumulator pri temperaturama od cca 15 °C – 20 °C pošteno pustiti da se zagrije uređaj treba raditi samo u zatvorenim i suhim prostorijama pri okolnim temperaturama od +5 °C do +40 °C
Svjetleća dioda na uređaju za punjenje svjetluca-žmirka crveno	nema električnog kontakta između uređaja za punjenje i akumulatora	izvaditi akumulator i još jednom ga umetnuti
	Greška u akumulatoru (4 svjetleće diode na akumulatoru trepere na cca 5 sekundi crveno)	Akumulator izvaditi iz uređaja i ponovno umetnuti. Uključiti/uklopiti uređaj – ako svjetleće diode još uvijek trepere akumulator je neispravan i mora se zamijeniti.
	Greška u uređaju za punjenje	uređaj za punjenje dati na provjeru stručnom trgovcu ¹⁾

¹⁾ STIHL preporučuje stručnog trgovca tvrtke STIHL.

Upute za vršenje popravaka

Korisnici/poslužitelji ovog uređaja smiju vršiti samo one radove održavanja i njege, koji su opisani u ovom naputku za korišćenje.. Daljnje popravke smiju vršiti samo stručni trgovci.

STIHL preporučuje, da se radovi održavanja i popravci povjere na izvedbu samo STIHL-ovom stručnom trgovcu. STIHL-ovim stručnim trgovcima se nude redovita školovanja, a tehničke informacije im stoje na raspolaganju.

Pri vršenju popravaka ugrađivati samo pričuvne dijelove, čiju primjenu je tvrtka STIHL dozvolila za ovaj motorni uređaj ili tehnički istovrsne dijelove. Upotrebljavati samo pričuvne dijelove visoke kakvoće. U protivnom može postojati opasnost od nesreća ili kvarova/šteta na uređaju.

STIHL preporučuje uporabu STIHL-ovih originalnih pričuvnih dijelova.

STIHL-ove originalne pričuvne dijelove prepoznaje se po STIHL-ovom kataloškom broju pričuvnog dijela, po oznaci **STIHL** i povremeno po STIHL-ovom znaku za pričuvni dio **G** (na malim dijelovima može stajati samo sam znak).

Zbrinjavanje

Pri zbrinjavanju uvažavati propise o zbrinjavanju, specifične za dotičnu zemlju.

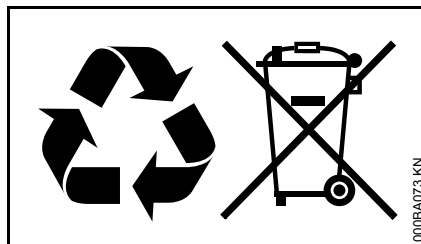

Proizvodi tvrtke STIHL ne pripadaju u kućni otpad. Uređaj STIHL, akumulator, pribor i ambalažu odložite na mjesto za ekološku oporabu.

Aktualne obavijesti glede zbrinjavanja mogu se dobiti kod ovlaštenog distributera tvrtke STIHL.

EU-izjava o sukladnosti

ANDREAS STIHL AG & Co. KG
Badstr. 115
D-71336 Waiblingen

Njemačka

izjavljuje pod punom vlastitom odgovornošću, da

vrsta gradnje: motorna kosa s akumulatorom

tvornička oznaka: STIHL

tip: FSA 90:

FSA 90 R:

serijska identifikacija: 4863

odgovara dotičnim odredbama smjernica 2006/42/EG, 2014/30/EU i 2000/14/EG, te da je razvijana i izrađena u skladu sa sljedećim normama:

EN 60335-1, EN 55014-1, EN 55014-2, EN ISO 11806-1, EN ISO 12100

Pri utvrđivanju izmjerene i zajamčene razine zvučne snage postupano je prema smjernici 2000/14/EG, dodatak VIII, primjenom norme ISO 11094.

Izmjerena razina zvučne snage

92 dB(A)

Zajamčena razina zvučne snage

94 dB(A)

Tehnička dokumentacija pohranjena je kod:

ANDREAS STIHL AG & Co. KG
Produktzulassung

Godina gradnje i broj stroja navedeni su na uređaju.

Waiblingen, 28.10.2016
 ANDREAS STIHL AG & Co. KG
 u.z.



Thomas Elsner

rukovoditelj upravljanja proizvodima i
 uslugama



Adrese

STIHL – Uprava

ANDREAS STIHL AG & Co. KG
 Postfach 1771
 71307 Waiblingen

STIHL – Prodaja

NJEMAČKA

STIHL Vertriebszentrale AG & Co. KG
 Robert-Bosch-Straße 13
 64807 Dieburg
 Telefon: +49 6071 3055358

AUSTRIJA

STIHL Ges.m.b.H.
 Fachmarktstraße 7
 2334 Vösendorf
 Telefon: +43 1 86596370

ŠVICARSKA

STIHL Vertriebs AG
 Isenrietstraße 4
 8617 Mönchaltorf
 Telefon: +41 44 9493030

ČEHOSLOVAČKA REPUBLIKA

Andreas STIHL, spol. s r.o.
 Chrlická 753
 664 42 Modřice

STIHL – Uvoznici

BOSNA I HERCEGOVINA

UNIKOMERC d. o. o.
 Bišće polje bb
 88000 Mostar
 Telefon: +387 36 352560
 Telefaks: +387 36 350536

HRVATSKA

UNIKOMERC - UVOZ d.o.o.
 Sjedište:
 Amruševa 10, 10000 Zagreb

Prodaja:
 Ulica Kneza Ljudevita Posavskog 56,
 10410 Velika Gorica

Telefon: +385 1 6370010
 Telefaks: +385 1 6221569

TURSKA

SADAL TARIM MAKİNALARI DIŞ
 TİCARET A.Ş.
 Alsancak Sokak, No:10 I-6 Özel Parsel
 34956 Tuzla, İstanbul
 Telefon: +90 216 394 00 40
 Telefaks: +90 216 394 00 44

Obsah

Vysvětlivky k tomuto návodu k použití	39
Bezpečnostní pokyny	39
Reakční síly	45
Pracovní technika	45
Přípustné kombinace řezného/žacího nástroje, ochranného krytu, rukojeti a závěsného zařízení	47
Montáž řídítkové rukojeti	48
Montáž kruhové trubkové rukojeti	50
Montáž ochranných přípravek	51
Montáž řezného/žacího nástroje	52
Elektické připojení nabíječky	55
Akumulátor nabít	55
LED na akumulátoru	56
LED na nabíječce	58
Nasazení závěsného zařízení	58
Vyvážení stroje	59
Zapnutí stroje	60
Vypnutí stroje	61
Skladování stroje	62
Údržba žací hlavy	63
Ostření kovových řezných/žacích nástrojů	64
Pokyny pro údržbu a ošetřování	65
Jak minimalizovat opotřebení a jak zabránit poškození	66
Důležité konstrukční prvky	67
Technická data	68
Provozní poruchy a jejich odstranění	70

Pokyny pro opravu	72
Likvidace stroje	72
Prohlášení o konformitě EU	72
Adresy	73

Vážená zákaznice, vážený zákazníku, děkujeme Vám, že jste se rozhodli pro jakostní výrobek firmy STIHL.

Tento produkt byl vyroben za použití moderních výrobních technologií a obsáhlých opatření pro zajištění jakosti. Snažíme se udělat vše pro to, abyste s tímto výrobkem byli spokojeni a mohli s ním bez problémů pracovat.

Pokud budete mít dotazy týkající se Vašeho stroje, obraťte se laskavě buď na Vašeho obchodníka či přímo na naši distribuční společnost.

Váš



Dr. Nikolas Stihl

STIHL®

Tento návod k použití je chráněn autorským zákonem. Veškerá práva zůstávají vyhrazena, zejména právo reprodukce, překladu a zpracování elektronickými systémy.

Vysvětlivky k tomuto návodu k použití

Tento návod k použití se vztahuje na akumulátorovou motorovou kosu STIHL, která je v tomto návodu k použití nazývána také motorovým strojem nebo strojem.

Obrázkové symboly

Veškeré na stroji zobrazené symboly jsou vysvětleny v tomto návodu k použití.

V závislosti na stroji a jeho vybavení mohou být na stroji zobrazeny níže uvedené obrázkové symboly.

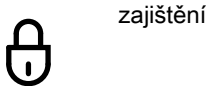
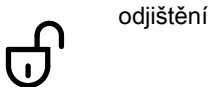
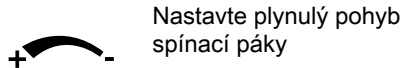

Označení jednotlivých textových pasáží

! VAROVÁNÍ

Varování jak před nebezpečím úrazu či poranění osob, tak i před závažnými věcnými škodami.

! UPOZORNĚNÍ

Varování před poškozením stroje jako celku či jeho jednotlivých konstrukčních částí.

Další technický vývoj

STIHL se neustále zabývá dalším vývojem veškerých strojů a přístrojů; z tohoto důvodu si musíme vyhradit právo změň objemu dodávek ve tvaru, technice a vybavení.

Z údajů a vyobrazení uvedených v tomto návodu k použití nemohou být proto odvozovány žádné nároky.

Bezpečnostní pokyny



Při práci s tímto strojem jsou nezbytná mimořádná bezpečnostní opatření, protože se pracuje s velmi vysokými otáčkami žacího nástroje.



Ještě před prvním uvedením stroje do provozu si bezpodmínečně přečtěte celý návod k použití a bezpečně ho uložte pro pozdější použití. Nedodržování bezpečnostních pokynů může být životu nebezpečné.

Obecně dodržujte

! VAROVÁNÍ

- Děti ani mladiství nesmějí s tímto strojem pracovat. Dávat pozor na děti, aby bylo zajištěno, že si nebudou se strojem hrát
- Stroj smějí používat pouze osoby, které byly proškoleny ohledně jeho používání a ovládání nebo které prokáží, že tento stroj dokáží bezpečně obsluhovat
- Osoby, které z důvodu omezených fyzických, smyslových nebo duševních schopností nejsou schopné stroj bezpečně ovládat s ním nesmějí pracovat

- Stroj předávat či zapůjčovat pouze těm osobám, které jsou s tímto modelem a jeho obsluhou obeznámeny – a vždy jim zároveň předat i návod k použití.
- Před všemi pracemi na stroji, například čištěním, údržbou, výměnou dílů vyjměte ze stroje akumulátor.

Pokyn pro každého, kdo bude se strojem pracovat poprvé: Nechte si ukázat od prodáváče nebo jiné, práce se strojem znalé osoby, jak se s ním bezpečně zachází.

Dodržovat specifické bezpečnostní předpisy země, např. příslušných oborových sdružení, úřadů pro bezpečnost práce a pod.

Práce s hluk produkujícími stroji může být národními či lokálními předpisy časově omezena.

Děti, zvířata a diváky nepouštět do blízkosti stroje.

Uživatel nese vůči jiným osobám zodpovědnost za úrazy a za nebezpečí, ohrožující jejich zdraví či majetek.

Kdo pracuje s tímto strojem, musí být odpočatý, zdravý a v dobré kondici.

Osoby, které se ze zdravotních důvodů nesmějí namáhat, by se měly předem informovat u lékaře, zda je možné s tímto strojem pracovat.

Po požití alkoholu, reakceschopnost snižujících léků nebo drog se nesmí s tímto strojem pracovat.



Akumulátor vyjměte ze stroje při:

- při kontrolních, seřizovacích a čistících úkonech
- při pracích na řezném nástroji
- při odchodu od stroje
- Přeprava
- při skladování
- při opravářských a údržbářských úkonech
- při hrozcím nebezpečí a v nouzových případech

Tím se zabrání nechtěnému naskočení motoru.

Řádné používání

Stroj používejte v závislosti na přiřazených žacích nástrojích, viz "Technika práce".

Stroj nepoužívejte pro jiné účely – **nebezpečí úrazu!**

Na stroji neprovádět žádné změny – mohlo by to vést k ohrožení bezpečnosti. STIHL vylučuje jakoukoli zodpovědnost a ručení za osobní a věcné škody, způsobené použitím nedovolených adaptérů.

Oblečení a vybavení

Nosit předpisové oblečení a výstroj.



Oblečení musí být účelné a nesmí překážet v pohybu. Těsně přiléhající oděv – pracovní overal, v žádném případě pracovní plášť.

Nenoste žádné oblečení, které by se mohlo zachytit ve dřevě, chrastí nebo v pohyblivých se částech stroje. Ani žádné šály, kravaty či šperky a ozdoby. Dlouhé vlasy nenosit rozpuštěné, svázat je a zajistit je (šátkem, čepicí, přilbou atd.).



Noste **bezpečnostní vysoké boty** s hrubou, neklouzavou podrážkou a ocelí vyztuženou špičkou.

Pouze při použití žacích hlav jsou alternativně povoleny pevné boty s hrubou, neklouzavou podrážkou.

! VAROVÁNÍ



Ke snížení nebezpečí očních úrazů nosit těsně přiléhající ochranné brýle podle normy EN 166. Dbát na správné nasazení a přilehnutí brýlí.

Noste ochranu obličeje. Ochrana obličeje není dostatečnou ochranou očí.



Nosit robustní pracovní rukavice z odolného materiálu (například kůže).

STIHL nabízí kompletní bezpečnostní program osobního ochranného vybavení.

Přeprava

Před přepravou – i na malé vzdálenosti – stroj vždy vypněte, aretační páčku nastavte na  a ze stroje vyjměte akumulátor. Tím se zabrání nechtěnému naskočení motoru.

Stroj noste za tyč vyvážený ve vodorovné poloze.

Kovový žací nástroj zajistěte přepravním krytem proti doteku, i při přepravě na krátké vzdálenosti.

Ve vozidlech: Stroj zajistit proti převržení a poškození.

Čištění

Plastové díly čistit kusem látky. Ostré čisticí prostředky mohou plast poškodit.

Stroj očistit od prachu a nečistot – nikdy k tomu nepoužívat tuky rozpouštějící prostředky.

Chladicí žebra v případě potřeby vyčistit.

Vodící drážky akumulátoru udržovat v čistém stavu – v případě potřeby je vyčistit.

K čištění stroje nikdy nepoužívat vysokotlaké čističe. Prudký proud vody by mohl poškodit díly stroje.

Stroj nikdy neostříkovat vodou.

Na žací nástroj a ochranný kryt nestříkejte vodou, ani je nepotápějte do vody – hnací motor nacházející se v pouzdře motoru a řídicí elektronika by mohly být vnikající vodou poškozeny.

Příslušenství

Používat pouze takové žací nástroje či příslušenství, které jsou firmou STIHL pro tento stroj povoleny či technicky adekvátní díly. V případě dotazů k tomuto tématu se informujte u odborného prodejce. Používat pouze vysokojakostní nástroje či příslušenství. Jinak hrozí eventuální nebezpečí úrazů nebo poškození stroje.

STIHL doporučuje používat originální nástroje a příslušenství značky STIHL. Jsou svými vlastnostmi optimálně přizpůsobeny jak výrobku samotnému, tak i požadavkům uživatele.

Pohon

Akumulátor

Dbát na informace příbalového lístku nebo návodu k použití akumulátoru STIHL a bezpečně je uložit pro další použití.

Podrobnější bezpečnostní pokyny – viz www.stihl.com/safety-data-sheets

Nabíječka

Dbát na informace v příbalovém lístku nabíječky – bezpečně jej uložit pro další použití.

Symbyly na ochranných přípravcích

Šipka na ochranném krytu pro řezné/žací nástroje udává směr otáčení řezného/žacího nástroje.

Některé z níže uvedených symbolů se nacházejí na vnější straně ochranného krytu a jsou odkazem na přípustné kombinace řezného/žacího nástroje a ochranného krytu.



Ochranný kryt smí být používán společně s žacími hlavami.



Ochranný kryt smí být používán společně s žacími listy na trávu.

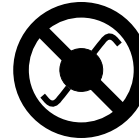

Ochranný kryt nesmí být používán společně s žacími hlavami.



Ochranný kryt nesmí být používán společně s žacími listy na trávu.



Ochranný kryt nesmí být používán společně s vyžínacími noži.



Ochranný kryt nesmí být používán společně s pilovými kotouči.

Řezné/žací nástroje



Nikdy nepracovat bez pro stroj a řezný/žací nástroj vhodného ochranného krytu – **hrozí nebezpečí úrazu** odmrštěvanými předměty!

Ochranný kryt stroje nemůže ochránit uživatele před všemi předměty (kameny, sklem, dráty atd.), které mohou být odmrštěny žacím nástrojem. Tyto předměty se mohou libovolně někde odrazit a uživatele zasáhnout.

V pravidelných, krátkých časových intervalech provádět kontrolu řezného/žacího nástroje a při znatelných změnách provést kontrolu okamžitě:

- Stroj vypněte, aretační páčku nastavte na , počkejte, až se žací nástroj zastaví, vyjměte akumulátor.
- Zkontrolujte jeho stav a pevně upnutí, dbát na praskliny.

Pro výměnu žacího nástroje vypněte stroj, aretační páčku nastavte na  a vyjměte akumulátor. Nechtěným, samovolným naskočením motoru **hrozí nebezpečí úrazu!**

Poškozené nebo naprasklé žací nástroje nikdy nepoužívat dál, nikdy je neopravovat.

Částky či úlomky se mohou uvolnit a velkou rychlostí zasáhnout pracovníka či třetí osoby – **hrozí nebezpečí nejtěžších úrazů!**

Použití žacích hlav

Používejte zásadně jen ochranný kryt s předpisově namontovaným zařezávacím nožem, ten zajišťuje zkrácení žací struny na přípustnou délku.

Pro seřízení žací struny u žacích hlav s ručním seřizováním žací struny vypněte stroj, aretační páčku nastavte na  a vyjměte akumulátor. Při nechtěném zapnutí motoru **hrozí nebezpečí úrazu!**



VAROVÁNÍ

Žací strunu nikdy nenahrazovat kovovým drátem nebo lankem – **hrozí nebezpečí úrazu!**

Použití kovových žacích nástrojů

STIHL doporučuje použití originálních kovových řezných/žacích nástrojů STIHL. Jsou svými vlastnostmi optimálně přizpůsobeny jak výrobku samotnému, tak i požadavkům uživatele.

Kovové řezné/žací nástroje se velice rychle točí. Přitom dochází ke vzniku sil, které působí na stroj, na samotný nástroj a na řezaný či kosený materiál.

Kovové řezné/žací nástroje je nutné pravidelně předpisově ostřit.

Zkontrolovat stav naostření. Tupé kovové žací nástroje je nutno okamžitě vyměnit nebo nabrousit.

Nestejněměrně naostřené kovové řezné/žací nástroje mají za následek nevyváženost, která může vést k extrémní námaze stroje – **hrozí nebezpečí rozlomení nástroje!**

Tupé nebo neodborně naostřené břity mohou vést ke zvýšenému namáhání kovového žacího nástroje – v důsledku prasklých či zlomených dílů pak **hrozí nebezpečí úrazu!**

Po každém kontaktu kovového řezného/žacího nástroje s tvrdými předměty (např. kameny, kusy skal, kovovými předměty) nástroj zkontrolovat (nevykazuje-li praskliny či deformace). Otřepy a jiné viditelné nahromadění materiálu je nutné odstranit, protože se mohou během dalšího provozu kdykoliv uvolnit a být vymrštěny – **hrozí nebezpečí úrazu!**

Poškozené nebo naprasklé žací nástroje již dále nepoužívejte a neopravujte – např. svařováním nebo narovnávaním – následkem by byla změna tvaru (nevyváženost).

Pokud rotující kovový řezný/žací nástroj narazí na kámen nebo jiný tvrdý předmět, může dojít ke vzniku jisker, tím pak za jistých okolností může dojít k zapálení snadno hořlavých látek. Také suché rostliny a houští jsou snadno vznětlivé, zejména při horkých, suchých povětrnostních podmínkách. Hrozí-li nebezpečí požáru, kovové řezné/žací nástroje nikdy nepoužívat v blízkosti snadno vznětlivých látek, suchých rostlin nebo houští. Bezpodmínečně se informovat u lesní správy, hrozí-li nebezpečí požáru.

Za účelem redukce výše uvedených, při práci s kovovým žacím nástrojem vznikajících nebezpečí nesmí být průměr používaného žacího nástroje v žádném případě příliš velký. Nástroj nesmí být příliš těžký. Musí být zhotoven

z materiálů dostatečné kvality a musí vykazovat vhodnou geometrii (tvar, tloušťku).

Firmou STIHL nevyrobený kovový řezný/žací nástroj nesmí být těžší, silnější, jinak vytvarovaný a v průměru ne větší než největší pro tento stroj dovolený kovový řezný/žací nástroj značky STIHL – **hrozí nebezpečí úrazu!**

Před započetím práce

Provést kontrolu provozní bezpečnosti stroje – dbát na odpovídající kapitoly v návodu k použití:

- Spínač a pojistka spínače musejí být lehce pohyblivé – spínače se musejí po puštění samovolně vrátit do výchozí polohy.
- Kombinace žacího nástroje, ochranného krytu a rukojeti musí být přípustná, všechny díly správně namontované.
- Zkontrolovat správnou montáž, pevné usazení a bezvadný stav žacího nástroje.
- Zkontrolovat ochranné přípravky (např. ochranný kryt pro řezný/žací nástroj, unášecí oběžný kotouč), nejsou-li poškozené či opotřebované. Poškozené díly vyměnit. Stroj nikdy neprovozovat s poškozeným ochranným krytem nebo s opotřebovaným unášecím oběžným kotoučem (v případě, že písmo a šipky již nejsou viditelné).
- Na ovládacích a bezpečnostních zařízeních neprovádět žádné změny.

- Rukojeti musejí být čisté a suché, bez oleje a nečistot – je to důležité pro bezpečné vedení stroje.
- Zkontrolujte cizí tělesa a nečistoty na kontaktech v prostoru akumulátoru stroje
- Akumulátor správně nasadte – musí slyšitelně zapadnout
- nepoužívejte vadné nebo zdeformované akumulátory

Stroj smí být provozován pouze v provozně bezpečném stavu – **hrozí nebezpečí úrazu!**

Zapnutí stroje

Při zapnutí stroje se žací nástroj nesmí dotýkat žádných předmětů ani země.

Vyhnete se kontaktu s žacím nástrojem – **nebezpečí úrazu!**



Po vypnutí motoru běží žací nástroj ještě krátce dále – **doběhový efekt!**

Při práci

Při hrozícím nebezpečí nebo v případě nouze stroj okamžitě vypněte, aretační páčku nastavte na  a vyjměte akumulátor.

S tímto strojem lze pracovat za deště a v mokru. Mokrý stroj po skončení práce osušit.

Stroj nikdy nenechávat venku na dešti.

Pozor při náledí, v moku, na sněhu, na svazích nebo na nerovném terénu atd. – **hrozí nebezpečí uklouznutí!**

Dbát na překážky: pařezy, kořeny – **hrozí nebezpečí zakopnutí!**



Zkontrolovat terén: pevné předměty – kameny, kovové díly atd. mohou být vymrštěny i dále než 15 m – **hrozí nebezpečí úrazu!** – a mohly by způsobit poškození řezného/žacího nástroje a okolních věcí (např. parkujících automobilů, okenního skla) – hrozí hmotné škody.

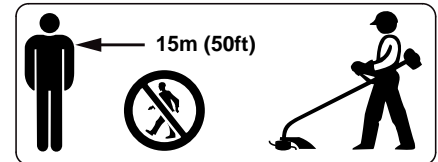

V širokém okruhu kolem místa použití může dojít ke vzniku nebezpečí úrazu odmrštěnými předměty, proto se v okruhu 15 m nesmí zdržovat žádná další osoba. Tento odstup zachovávat i k věcem (vozidlům, oknům) – **hrozí hmotné škody!** Ani ve vzdálenosti větší než 15 m není možno vyloučit ohrožení.

Práci včas přerušovat přestávkami, aby se zabránilo stavu únavy a vyčerpání – **hrozí nebezpečí úrazu!**

Pracovat klidně a s rozvahou – pouze za dobrých světelných podmínek a při dobré viditelnosti. Prozíravostí při práci vyloučit jakékoli ohrožení jiných osob.

Na nepřehledných, hustě porostlých terénech pracovat obzvláště opatrně.

Prach rozvířený během práce může být zdraví škodlivý. V případě vzniku prachu nosit ochrannou masku proti prachu.

Upínací zařízení pro řezné/žací nástroje v pravidelných časových intervalech čistit od trávy či houští – odstranit ucpání v prostoru řezného/žacího nástroje nebo ochranného krytu.

Před opuštěním stroje: vypněte stroj, aretační páčku nastavte na  a vyjměte akumulátor.

Pokud byl stroj vystaven námaze neodpovídající jeho určení (např. působení hrubého násilí při úderu či pádu), je bezpodmínečně nutné před dalším provozem důkladně zkontrolovat stav provozní bezpečnosti – viz také "Před započetím práce". Zkontrolovat zejména funkčnost bezpečnostních zařízení. Stroje, jejichž funkční bezpečnost již není zaručena, nesmějí být v žádném případě dále používány. V nejasných případech vyhledat odborného prodejce.

Stroj držet vždy pevně oběma rukama za rukojeti.

Dbát vždy na pevný a bezpečný postoj.

U provedení s řídítkovou rukojetí

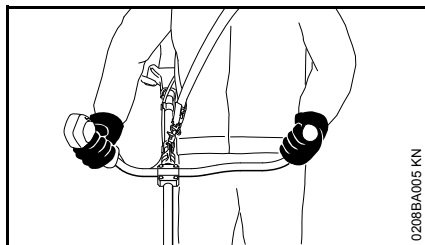

Pravá ruka je na ovládací rukojeti, levá ruka na držadle trubkové rukojeti.

U provedení s kruhovou trubkovou rukojetí

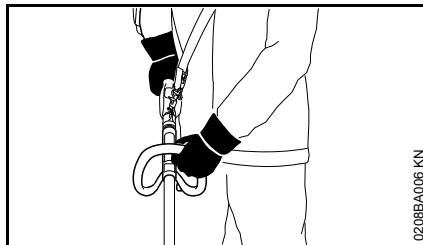

Pravá ruka je na ovládací rukojeti, levá ruka na kruhové trubkové rukojeti – platí i pro leváky.

Po skončení práce

Vypněte stroj, aretační páčku nastavte na  a ze stroje vyjměte akumulátor.

při skladování

Pokud stroj nebude používán, uložit ho tak, aby nikdo nebyl ohrožen. Stroj chránit před použitím nepovolnými osobami.

Stroj bezpečně skladujte v suchém prostoru, s aretační páčkou nastavenou na  a jen s vyjmutým akumulátorem.

Vibrace

Tento stroj se vyznačuje nízkou vibrační zátěží rukou.

Přesto se uživatelům doporučuje lékařská prohlídka pokud by v ojedinělých případech existovalo podezření na poruchy prokrvení rukou (např. svědění v prstech).

Pokyny pro údržbu a opravy

Před veškerými opravářskými a údržbářskými úkony nastavte aretační páčku do polohy  a ze stroje vyjměte akumulátor. Tím se zabrání nechtěnému naskočení motoru.

Na stroji provádět pravidelnou údržbu. Provádět pouze takové údržbářské a opravářské úkony, které jsou popsány v návodu k použití. Veškeré ostatní práce nechat provést u odborného prodejce.

STIHL doporučuje nechat provádět údržbářské a opravářské úkony pouze u autorizovaného, odborného prodejce výrobků STIHL. Autorizovaným odborným prodejcům výrobků STIHL jsou pravidelně nabízena odborná školení a k jejich dispozici jsou dodávány technické informace.

Používat pouze vysokojakostní náhradní díly. Jinak hrozí eventuelní nebezpečí úrazů nebo poškození stroje. V případě dotazů k tomuto tématu se informujte u odborného prodejce.

STIHL doporučuje používat originální náhradní díly STIHL. Jsou svými vlastnostmi optimálně přizpůsobeny jak stroji, tak i požadavkům uživatele.

Na stroji neprovádět žádné změny – mohla by tím být ohrožena vaše bezpečnost – **hrozí nebezpečí úrazu!**

Existující elektrické kontakty, připojovací kabely a síťovou zástrčku nabíječky pravidelně kontrolujte na bezvadnou izolaci a známky stárnutí (lámavost).

Elektrické konstrukční díly jako např. připojovací kabel nabíječky, smějí být opravovány resp. vyměňovány pouze odborným elektrotechnickým personálem.

Zkontrolovat pevné utažení připevňovacích šroubů na ochranných zařízeních a na řezném nástroji, v případě potřeby je pevně dotáhnout.

Reakční síly

Nebezpečí zpětného rázu u kovových řezných a žacích nástrojů



Při použití kovových řezných a žacích nástrojů hrozí nebezpečí zpětného rázu, jestliže nástroj narazí na nějakou pevnou překážku (kmen stromu, větev, pařez, kámen a podobně). V takovém případě dochází k odmrštění stroje – a sice na opačnou stranu, než se nástroj otáčí.

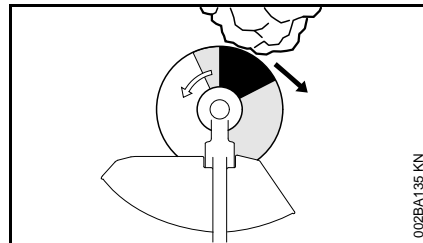

Zvýšené riziko zpětného rázu hrozí když nástroj v **v černé oblasti** narazí na překážku.

Pracovní technika

Žací hlava s vyžínací strunou

Žací hlavy se žací strunou se hodí k sekání okrajů trávníků, malých až středních travnatých ploch a okolí překážek. Použití je popsáno dále, viz "Sekání".

Dodávka žací hlavy obsahuje přiložený informační letáček. Žací hlavu osazovat vyžínací strunou pouze podle údajů uvedených v přiloženém informačním letáčku.

Práce s distančním dílem

Distanční díl je k dostání jako "Zvláštní příslušenství".

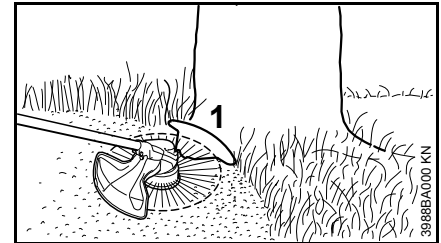

Distanční díl (1)

- omezuje pracovní prostor žací struny
- při kosení skýtá ochranu před poškozením rotující žací strunou (např. stromové kůry)

! VAROVÁNÍ

Žací hlava může ještě po vypnutí stroje dobíhat – distanční kus přestavovat teprve po úplném zastavení žací hlavy a nikdy ho nepřestavovat nohou.

Žací list na trávu

Žací listy na trávu se hodí pro sekání pevné trávy, plevele, kapradin, kopřiv a rákosu. Žací listy na trávu jsou robustní a hodí se k sekání velkých ploch. Použití je popsáno dále, viz "Sekání".

! VAROVÁNÍ

Při nesprávném použití může dojít k poškození žacího listu na trávu – **hrozí nebezpečí úrazu** rozmetanými úlomky nástroje!

V případě ztuhlého otupení žací list na trávu opět podle předpisu naostřit.

Kosení

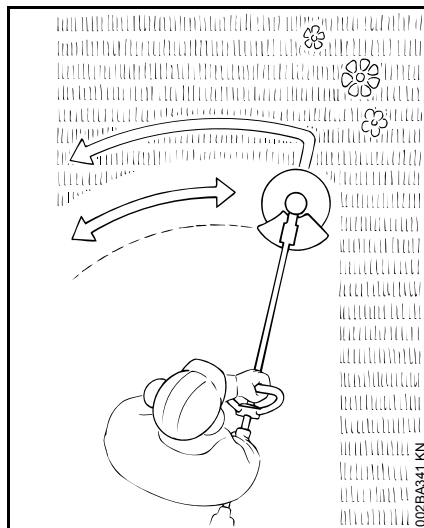

- Stroj uchopte oběma rukama – pravou rukou za ovládací rukojeť
- Stát rovně – stroj nedržet křečovitě.
- Žací nástroj se nesmí dotýkat žádných předmětů ani země.
- Strojem pohybovat pravidelně sem a tam.
- Vzdálenost žací struny od travnaté plochy určuje výšku kosení.
- Vyhnout se kontaktu s ploty, zdmi, kameny atd. – vede to ke zvýšenému opotřebení.

Posekaný materiál nevyhazujte do domovního odpadu. Posekaný materiál je možno kompostovat.

Přípustné kombinace řezného/žacího nástroje, ochranného krytu, rukojeti a závěsného zařízení

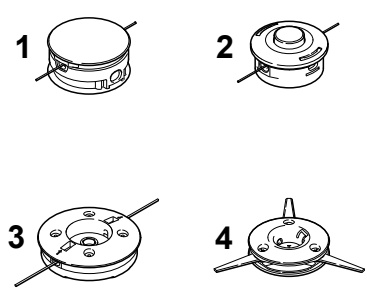
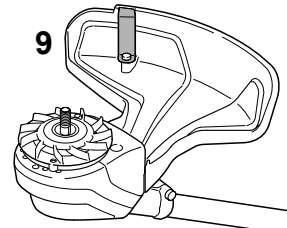
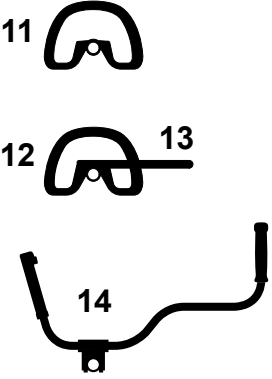
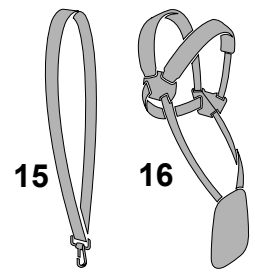
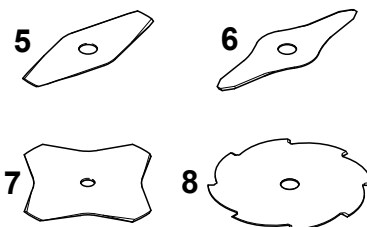
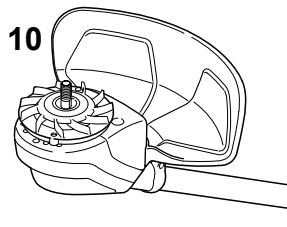
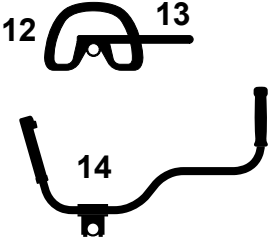
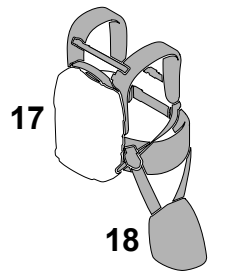
Žací nástroj	Ochranný kryt	Rukojeť	Závěsné zařízení
			
			

0000-GXX-0410-A0

Přípustné kombinace

V závislosti na řezném/žacím nástroji zvolit v tabulce správnou kombinaci!

VAROVÁNÍ

Z bezpečnostních důvodů smějí být kombinovány pouze řezné/žací nástroje a provedení ochranného krytu, rukojeti a závěsného zařízení, které jsou v tabulce

uvedeny na jedné řádce. Jiné kombinace jsou zakázány – hrozí **nebezpečí úrazu!**

Řezné/žací nástroje

Žací hlavy

- 1 STIHL SuperCut 20-2
- 2 STIHL AutoCut 25-2
- 3 STIHL DuroCut 20-2¹⁾

- 4 STIHL PolyCut 20-3

Kovové žací nástroje

- 5 Žací list na trávu 230-2 (Ø 230 mm)

- 1) Žací hlavu používejte jen s tichou žací strunou, kruhového průřezu o Ø 2,4 mm (Ø 0,095 palce)

- 6 Žací list na trávu 260-2 (Ø 260 mm)
- 7 Žací list na trávu 230-4 (Ø 230 mm)
- 8 Žací list na trávu 230-8 (Ø 230 mm)

! VAROVÁNÍ

Žací listy na trávu z jiných materiálů nejsou povoleny.

Ochranné kryty

- 9 Kryt s ořezávacím nožem
- 10 Kryt bez ořezávacího nože

Rukojeti

- 11 Kruhová trubková rukojeť
- 12 Kruhová trubková rukojeť s
- 13 Omezovač kroků
- 14 Řídítková rukojeť

Závěsné zařízení

- 15 Jednoramenní závěsné zařízení může být použito.
- 16 Dvouramenní závěsné zařízení může být použito.
- 17 Je možno použít nosný popruh akumulátoru typu AR s
- 18 s polstrováním (speciální příslušenství)

Dodržujte kapitulu "Nasazení nosného popruhu".

Montáž řídítkové rukojeti

Montáž řídítkové rukojeti s otočným držákem trubky rukojeti

Otočný držák trubky rukojeti je již při expedici stroje z továrny namontovaný na tyči. Pro montáž trubky rukojeti je třeba demontovat svěrací misky.

Demontáž svěracích misek

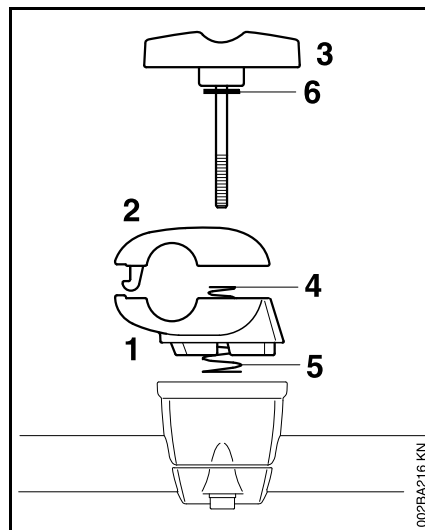

- Spodní svěrací misku (1) a vrchní svěrací misku (2) pevně držet.
- Roubíkový šroub (3) vyšroubovat – po vyšroubování roubíkového šroubu jsou oba díly uvolněny a jsou oběma pružinami (4, 5) od sebe roztlačovány!

- Roubíkový šroub vyjmout – podložka (6) zůstává na roubíkovém šroubu.
- Svěrací misky od sebe oddělit – pružiny (4, 5) musejí zůstat ve spodní svěrací misce!

Přípevnění trubky rukojeti

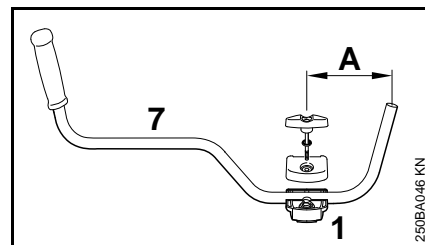

- Trubku rukojeti (7) vložit tak do spodní svěrací misky (1), aby vzdálenost (A) nebyla větší než 15 cm (6 in.).
- Přiložit vrchní svěrací misku a obě misky stisknout dohromady.
- Roubíkový šroub až na doraz prostrčit oběma miskami – všechny díly držet dohromady a zajistit je.

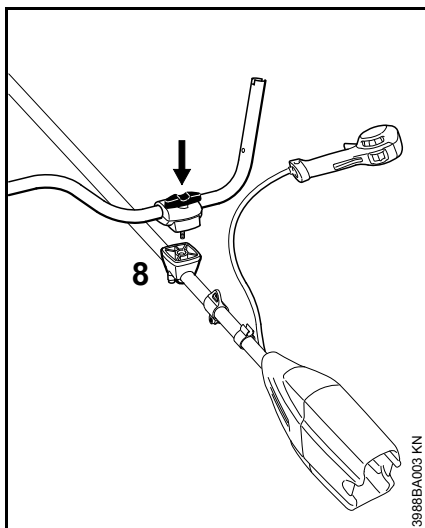

- celou zajištěnou sestavu dílů nasadíte s roubíkovým šroubem směrem k prostoru akumulátoru na držák rukojeti (8).
- Roubíkový šroub zamáčknout až na doraz do držáku rukojeti a potom ho zašroubovat – ale ještě ho pevně neutahovat.
- Trubku rukojeti vyrovnat příčně k tyči – zkontrolovat rozměr (A).
- Roubíkový šroub pevně utáhnout.

Montáž ovládací rukojeti

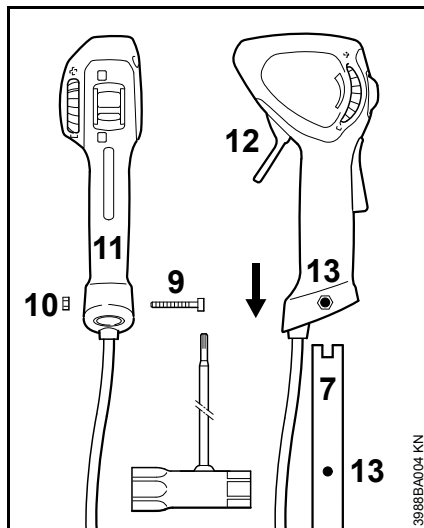

- Šroub (9) vyšroubovat – matice (10) zůstává v ovládací rukojeti (11).
- Ovládací rukojet' se spínací páčkou (12) směřující k žacímu nástroji nasuňte na konec trubky rukojeti (7) tak aby otvory (13) spolu lícovaly
- Šroub (9) zašroubovat a pevně utáhnout.

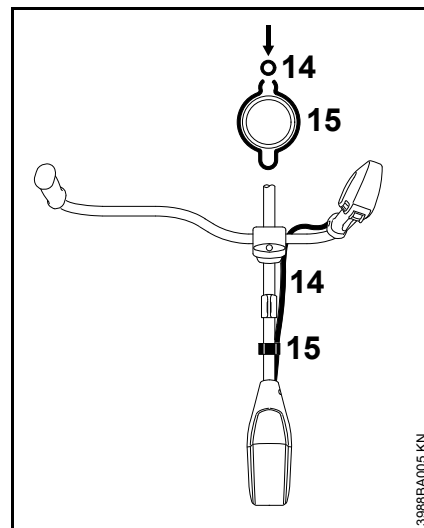

- Vlnovcovou hadici (14) zatlačte do držáku (15)

Sklopení trubky rukojeti do přepravní polohy

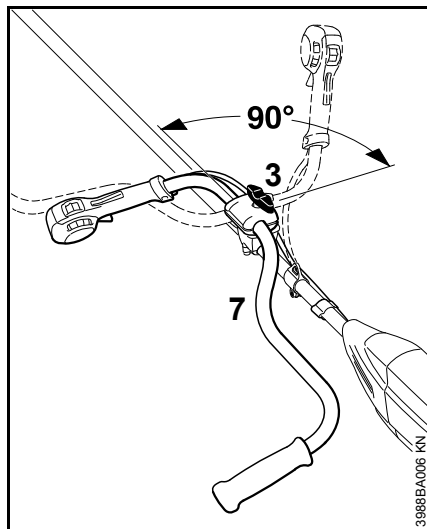

- Povolte pojistný šroub (3) a vyšroubujte tak, až se trubkou rukojeti (7) dá otáčet.
- Trubkou rukojeti otočte o 90° proti směru hodinových ručiček a pak sklopte dolů
- Roubíkový šroub (3) pevně utáhnout.

Sklopení trubky rukojeti do přepravní polohy

- Trubkou rukojeti otočte resp. vyklopte v opačném pořadí výše popsaného postupu a ve směru hodinových ručiček.

Montáž kruhové trubkové rukojeti

Použití omezovače kroků

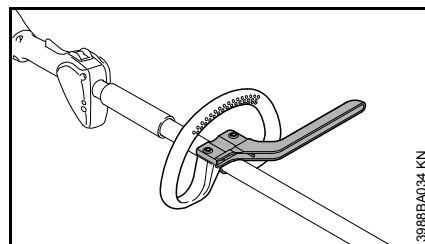

V závislosti na používaném žacím nástroji – viz "Přípustné kombinace žacího nástroje, ochranného krytu, rukojeti a závěsného zařízení" – musí být na kruhové trubkové rukojeti namontována tyč omezovače kroků.

Třmen je buď součástí dodávaného stroje nebo je k dostání jako zvláštní příslušenství.

Montáž kruhové trubkové rukojeti s omezovačem kroků

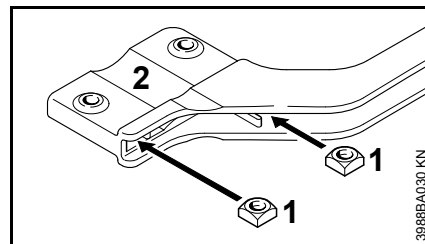

- Čtyřhranné matice (1) vsunout do omezovače kroků (2) – otvory se musejí překrývat.

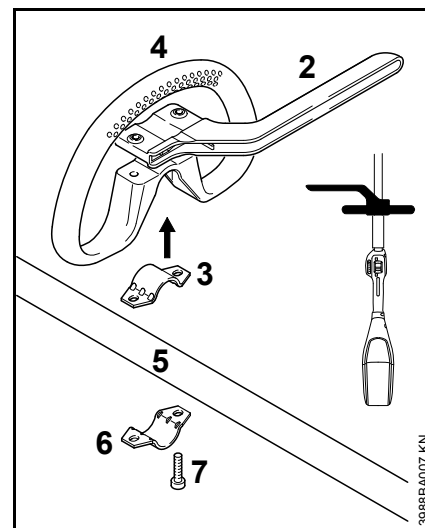

- Třmen (3) vložit do kruhové trubkové rukojeti (4) a společně vše nasadit na tyč (5).
- Přiložit třmen (6).
- Přiložit omezovač kroků (2) – dbát na polohu!
- Otvory se musejí překrývat.
- Šrouby (7) zasunout do otvorů – a až na doraz je zašroubovat do tyče omezovače kroků.
- Další postup podle "Vyrovnání a připevnění kruhové trubkové rukojeti".

Montáž kruhové trubkové rukojeti bez omezovače kroků

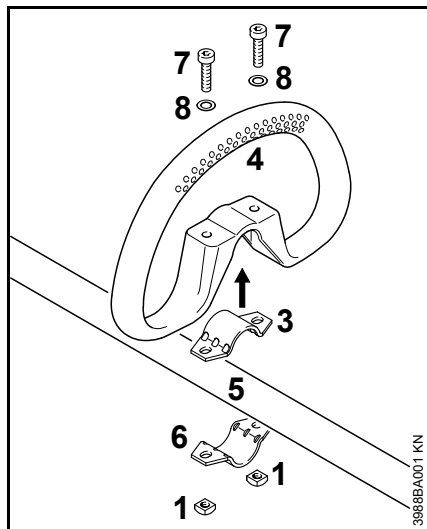

- Třmen (3) vložit do kruhové trubkové rukojeti (4) a společně vše nasadit na tyč (5).
- Přiložit třmen (6).
- Otvory se musejí překrývat.
- Podložku (8) nasadíte na šroub (7), šroub zasuňte do otvoru, pak na něj našroubujte čtyřhrannou matici (1) – až na doraz
- Další postup podle "Vyrovnání a připevnění kruhové trubkové rukojeti".

Vyrovnání a připevnění kruhové trubkové rukojeti

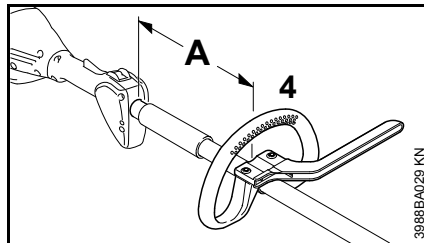

Změnou vzdálenosti (A) lze rukojeť uvést do nejvýhodnější polohy jak pro uživatele stroje, tak i pro daný pracovní záměr.

Vzdálenost (A) při použití žacíh hlav: maximálně 30 cm (12 palců)

Vzdálenost (A) při použití kovových žacích nástrojů: maximálně 25 cm (10 palců)

- Kruhovou trubkovou rukojeť posunout do požadované polohy.
- Kruhovou trubkovou rukojeť (4) vyrovnat.
- Šrouby utáhnout tak pevně, aby se kruhová trubková rukojeť již nemohla protáčet na tyči – není-li namontován omezovač kroků: v případě potřeby matice protitlakem zajistit.

Montáž ochranných přípravků

Použit správný ochranný kryt

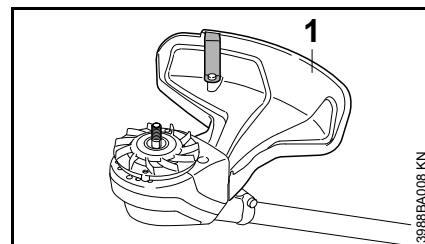

! VAROVÁNÍ

Ochranný kryt (1) je povolen pouze pro žací hlavy, proto je nutné před montáží žací hlavy namontovat také ochranný kryt (1).

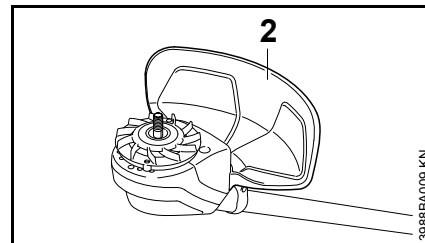

! VAROVÁNÍ

Ochranný kryt (2) je povolen pouze pro žací listy na trávu, proto je nutné před montáží žacího listu na trávu namontovat také ochranný kryt (2).

Montáž ochranného krytu

Ochranné kryty (1) a (2) se připevňují na pouzdro motoru stejným způsobem.

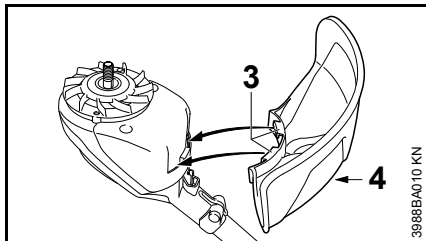

- Kryt nasadíte na pouzdro motoru
- Háček (3) nasuňte do vybrání na pouzdru motoru.
- Šroub (4) zašroubovat a pevně utáhnout.

Montáž řezného/žacího nástroje

Odložení stroje

- Aretační páčku nastavte na  a ze stroje vyjměte akumulátor.

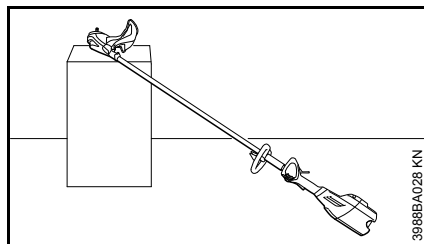
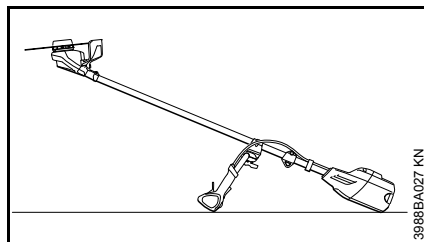

- Stroj položit na zem tak, aby upínka žacího nástroje směřovala nahoru.

Montáž kola ventilátoru

Součástí dodávky stroje je kolo ventilátoru.

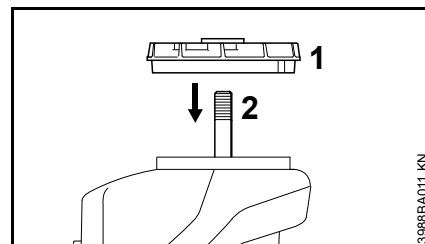

- Kolo ventilátoru (1) nasuňte na hřídel (2).

UPOZORNĚNÍ

Pro upevnění žacích nástrojů je nutné kolo ventilátoru.

Připevňovací díly pro žací nástroje

V závislosti na žacím nástroji, se kterým se jako se základním vybavením nový stroj dodává, mohou být součástí dodávky i rozdílné upevňovací díly pro žací nástroj.

Při dodávce stroje bez připevňovacích dílů

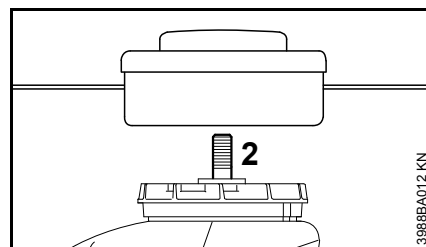

Stroj se smí osazovat pouze žacími hlavami, které se připevňují přímo na hřídel (2).

Při dodávce s přípeřňovacími díly

Stroj může být osazován žacími hlavami i kovovými řeznými/žacími nástroji.

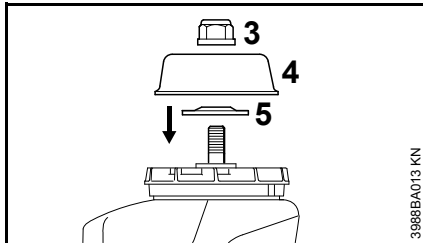

K tomu je zapotřebí podle provedení žacího nástroje navíc ještě matice (3), unášecí talíř (4) a přítlačný kotouč (5).

Tyto díly jsou součástí sady dílů, která se dodává společně se strojem a jsou k dostání jako zvláštní příslušenství.

Zablokování hřídele

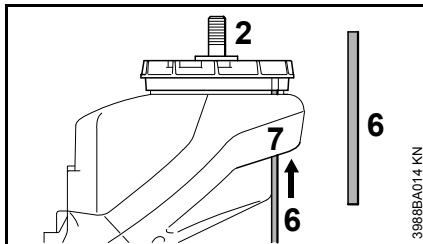

Pro montáž a demontáž žacích nástrojů je nutno hřídel (2) zablokovat zásuvným trnem (6). Zástrčný trn (6) je součástí dodávky a je k dostání jako zvláštní příslušenství.

- Zástrčný trn (6) zasuňte do otvoru (7) v pouzdře motoru
- otáčejte hřídelí, maticí nebo žacím nástrojem a nastavte otvor v kole ventilátoru (1) proti zasunutému zástrčnému trnu (6)
- Zástrčný trn (6) zasuňte až do výšky lopatek na kole ventilátoru (1)

Hřídel je zajištěný.

Montáž řezného nástroje



VAROVÁNÍ

Používat zásadně ochranný kryt vhodný pro žací nástroj – viz "Montáž ochranných prostředků".

Montáž žací hlavy se závitovou přípojkou

Příbalový lístek pro žací hlavu dobře uložit pro pozdější použití.

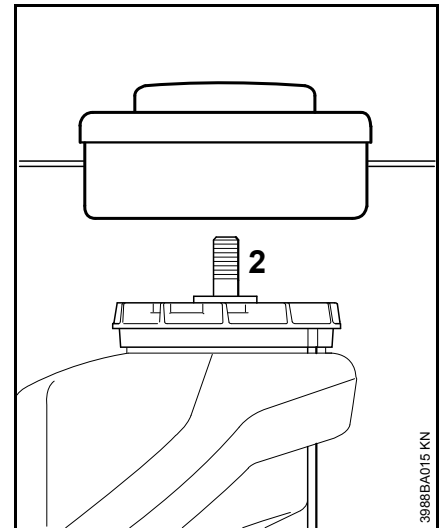

- Žací hlavou otočte proti směru hodinových ručiček až na doraz na hřídel (2)
- Zablokování hřídele
- Žací hlavu pevně utáhnout.



UPOZORNĚNÍ

Nářadí k zablokování hřídele opět vytáhnout.

Demontáž žací hlavy

- Zablokování hřídele
- Žací hlavou otáčet ve směru chodu hodinových ručiček.

Montáž kovového žacího nástroje

Příbalový lístek a obal kovového řezného/žacího nástroje dobře uložit pro pozdější použití.

! VAROVÁNÍ

Navléknout si ochranné rukavice – hrozí nebezpečí úrazu ostrými břity.

Vždy namontovat jen jeden kovový řezný/žací nástroj!

Správné nasazení řezného/žacího nástroje

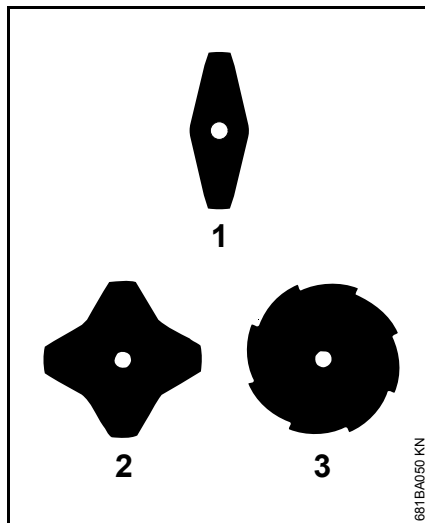

Na žacích listech na trávu (1) a (2) může být směr břitů libovolný – tyto žací nástroje pravidelně obracet, aby se zabránilo jejich jednostrannému opotřebení.

U žacího listu na trávu (3) musejí břity ležet ve směru chodu hodinových ručiček.

! VAROVÁNÍ

Dbát na šipku udávající směr otáčení, uvedenou na vnitřní straně ochranného krytu.

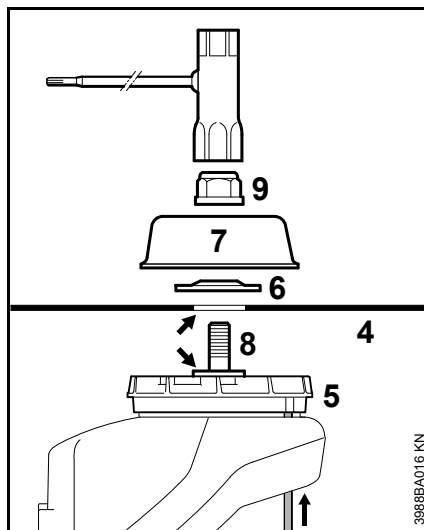

- Žací nástroj (4) nasadíte na kolo ventilátoru (5)

! VAROVÁNÍ

Osazení (šipka) musí zapadnout do otvoru žacího nástroje.

Přípevnění žacího nástroje

- Nasadit přítlačný kotouč (6) – vypouklou stranou nahoru.
- Přiložit otočný unášecí kotouč (7)
- Hřídel (8) zablokovat
- Matici (9) našroubovat na hřídel v protisměru chodu hodinových ručiček a pevně ji utáhnout.

! VAROVÁNÍ

Matici, která se následkem častého povolování po závitu příliš lehce pohybuje, je nutno vyměnit.

! UPOZORNĚNÍ

Nářadí k zablokování hřídele opět vytáhnout.

Demontáž kovových řezných/žacích nástrojů

! VAROVÁNÍ

Navléknout si ochranné rukavice – hrozí nebezpečí úrazu ostrými břity.

- Zablokování hřídele
- Matici povolit ve směru chodu hodinových ručiček.
- Žací nástroj a jeho upevňovací díly stáhněte z kola ventilátoru – přitom **nesnímejte** kolo ventilátoru (5).

Elektrické připojení nabíječky

Síťové napětí musí být stejné jako provozní napětí.

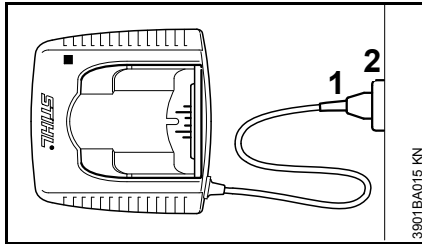

- Elektrickou vidlici (1) zastrčit do zásuvky (2).

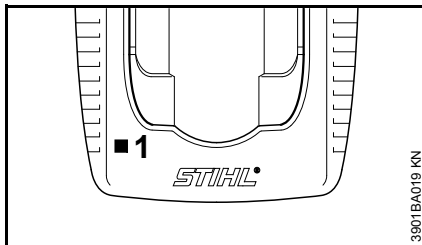

Po připojení nabíječky na elektrickou síť proběhne samovolný autotest. Během tohoto procesu se světelná dioda (1) na nabíječce rozsvítí na cca. 1 vteřinu zeleně, potom červeně a poté opět zhasne.

Akumulátor nabít

Při expedici není akumulátor zcela nabitý.

Doporučuje se akumulátor před prvním uvedením do provozu zcela nabít.

- Nabíječku připojte na elektrickou síť – síťové napětí a provozní napětí nabíječky musí být stejné – viz "Připojení nabíječky na elektrickou síť".

Nabíječku provozujte pouze v uzavřených a suchých místnostech při okolních teplotách +5 °C až +40 °C (41° F až 104° F).

Nabíjejte jen suché akumulátory. Mokrý akumulátor nechte před nabíjením uschnout.

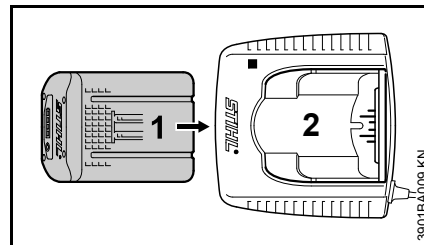

- Akumulátor (1) zasunout do nabíječky (2) až k prvnímu znatelnému odporu – poté ho až na doraz zamáčknout.

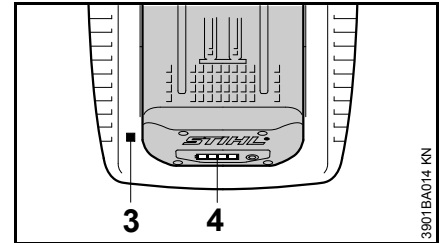

Po vsazení akumulátoru se rozsvítí LED (3) na nabíječce – viz "LED na nabíječce".

Nabíjecí postup začne, jakmile LED (4) na akumulátoru svítí zeleně – viz "LED na akumulátoru".

Délka nabíjení závisí na různých ovlivňujících faktorech, jako je stav akumulátoru, okolní teplota atd. a může se proto lišit od uvedených nabíjecích časů.

Během práce se akumulátor ve stroji zahřívá. Pokud se do nabíječky vsadí teplý akumulátor, může být před nabíjením nutné, aby vychladl. Proces nabíjení začne teprve ve chvíli, kdy je akumulátor vychladlý. Délka doby nabíjení se může prodloužit o dobu chlazení.

Během procesu nabíjení se akumulátor a nabíječka zahřívají.

Nabíječky AL 300, AL 500

Nabíječka AL 300 a AL 500 je vybavena ventilátorem pro chlazení akumulátoru.

Nabíječka AL 100

Nabíječka AL 100 čeká s nabíjením až akumulátor sám vychladne. Ochlazení akumulátoru probíhá přenosem tepla do okolního vzduchu.

Konec procesu nabíjení

Jakmile je akumulátor úplně nabitý, nabíječka se automaticky vypne. K tomu:

- zhasnou LED na akumulátoru
- zhasne LED na nabíječce
- ventilátor nabíječky se vypne (pokud se v nabíječce nachází)

Nabitý akumulátor po ukončení nabíjení z nabíječky vyjmout.



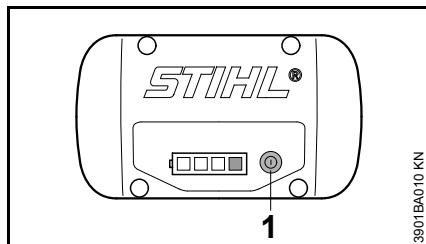

LED na akumulátoru

Čtyři LED indikují stav nabití akumulátoru a problémy na akumulátoru nebo na stroji.



- K aktivaci této indikace stisknout tlačítko (1) – světelná indikace se po 5 vteřinách samostatně vypne.

LED mohou svítit resp. blikat zeleně nebo červeně.

-  LED svítí trvale zeleně.
-  LED bliká zeleně.
-  LED svítí trvale červeně.
-  LED bliká červeně.

Při nabíjení

LED indikují trvalým svícením nebo blikáním průběh nabíjení.

Při nabíjení je momentálně dosažená kapacita indikována zeleně blikající LED.

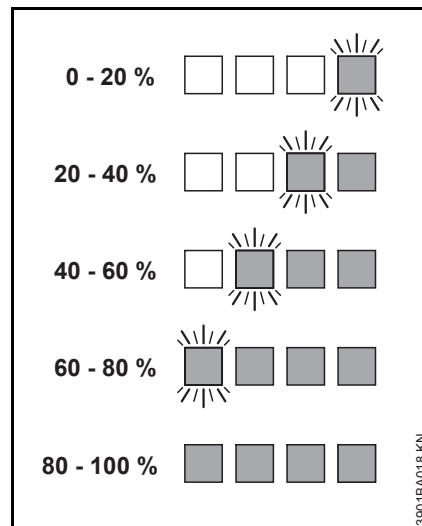

Je-li proces nabíjení ukončen, LED na akumulátoru se automaticky vypnou.

Pokud LED na akumulátoru svítí nebo blikají červeně – viz "Když trvale svítí/blikají červené LED".

Při práci

Zelené LED indikují trvalým svícením nebo blikáním stav nabití.

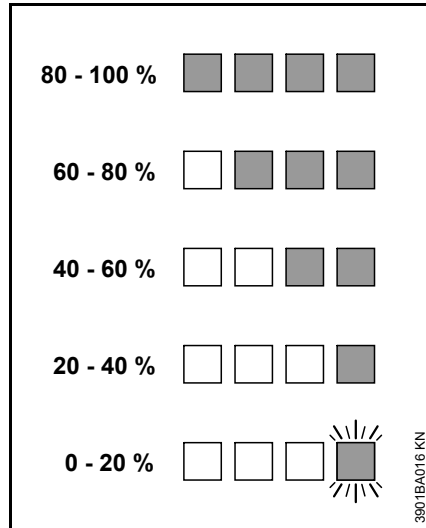

Pokud LED na akumulátoru svítí nebo blikají červeně – viz "Když trvale svítí/blikají červené LED".

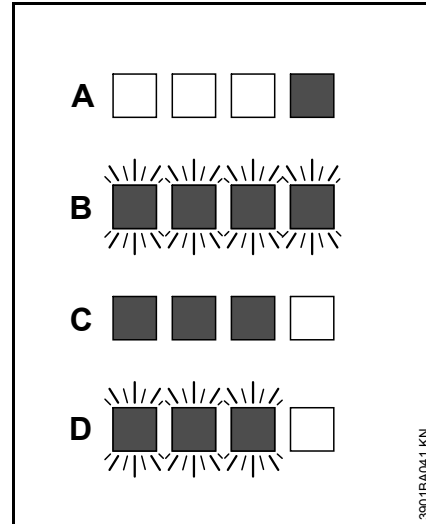
Když trvale svítí/blikají červené LED

A	1 LED svítí trvale červeně:	Akumulátor je příliš teplý ^{1) 2)} /příliš studený ¹⁾
B	4 LED blikají červeně:	Funkční závada na akumulátoru ³⁾
C	3 LED svítí trvale červeně:	Stroj je příliš teplý – nechat ho vychladnout
D	3 LED blikají červeně:	funkční porucha v přístroji ⁴⁾

- 1) Při nabíjení: Po ochlazení/zahřátí akumulátoru se proces nabíjení nastartuje automaticky.
- 2) Při práci: Stroj se vypíná – akumulátor nechte po určitou dobu vychladnout, k tomu případně vyjměte akumulátor ze stroje.

- 3) Elektromagnetická porucha nebo defektní stav. Akumulátor vyjměte ze stroje a opět ho vložte. Stroj zapnout – pokud LED stále ještě blikají, je akumulátor defektní a je třeba ho vyměnit.
- 4) Elektromagnetická porucha nebo defektní stav. Akumulátor vyjměte ze stroje. Kontakty v akumulátorové šachtě zbavte nečistot tupým předmětem. Akumulátor opět nasadte. Zapněte stroj – pokud LED stále ještě blikají, není funkce stroje správná a je třeba ho nechat zkontrolovat odborným prodejcem – STIHL doporučuje odborného prodejce výrobků STIHL.

LED na nabíječce

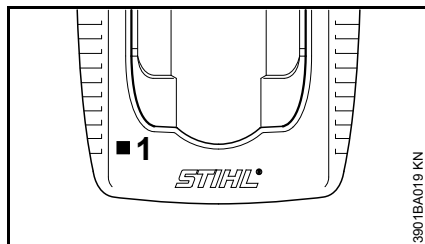

LED (1) na nabíječce může trvale zeleně svítit nebo červeně blikat.

Zelené trvalé světlo ...

... může mít níže uvedené významy:

Akumulátor

- se nabíjí
- je příliš teplý a musí se před nabíjením zchladit

Viz také "LED na akumulátoru"

Zelená LED na nabíječce zhasne, jakmile je akumulátor zcela nabitý.

Červené blikání ...

... může mít níže uvedené významy:

- mezi akumulátorem a nabíječkou neexistuje žádný elektrický kontakt – akumulátor vyjměte a opět vložte
- Funkční závada na akumulátoru – viz také "LED na akumulátoru"
- funkční porucha na nabíječce – nechat provést kontrolu odborným prodejcem. STIHL doporučuje odborné prodejce výrobků STIHL.

Nasazení závěsného zařízení

Druh a provedení nosného popruhu závisí na zemi určení.

Použití nosného popruhu – viz kapitola "Přípustné kombinace žacího nástroje, ochranného krytu, rukojeti a nosného popruhu".

Akumulátory typu AR používejte jen s příslušným nosným popruhem – nekombinujte s jinými nosnými popruhy (například jednoramenním popruhem, dvouramenním popruhem atd.).

Jednoramenní závěsné zařízení

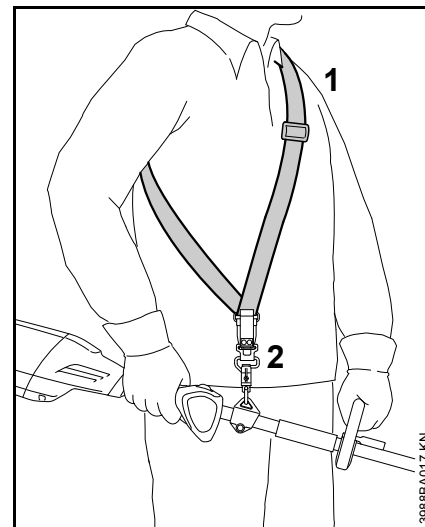

- Nasadit jednoramenní závěsné zařízení (1).
- Délku popruhu nastavit tak, aby hák karabiny (2) ležel asi o šířku jedné dlaně pod pravým bokem.
- Stroj vyvažte, viz "Vyvážení stroje".

dvouramenní závěsné zařízení

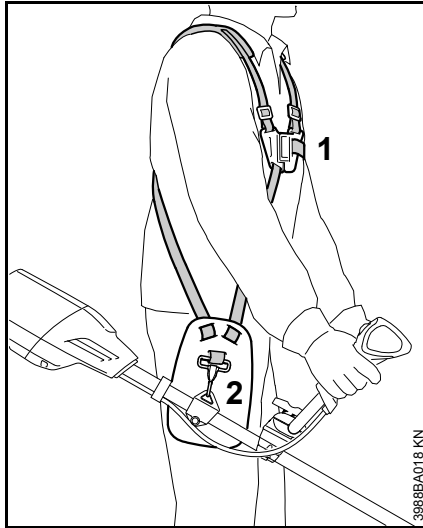

- Nasadit dvojitý ramenní popruh (1)
- Délku popruhu nastavit tak, aby hák karabiny (2) ležel asi o šířku jedné dlaně pod pravým bokem.
- Stroj vyvažte, viz "Vyvážení stroje".

Vyvážení stroje

Druh a provedení nosného zařízení a háku karabiny jsou závislé na odběratelském trhu.

Zavěšení stroje na nosné zařízení

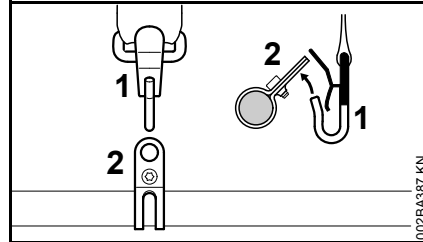

- Háč karabiny (1) zavěsit do závěsného držáku (2) na tyči.

Poloha vyvážení

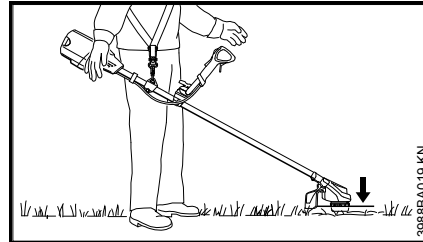

- Řezný nástroj by měl lehce dosedat na zem

K dosažení vyvážené polohy provést následující pracovní kroky:

Vyvážení stroje

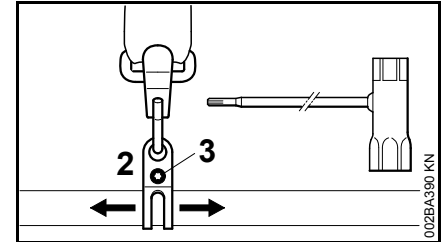

- Povolit šroub (3)
- Závěsný držák (2) posunout – šroub lehce utáhnout – stroj nechat volně vyvážit – zkontrolovat polohu vyvážení.

Je-li dosaženo správné polohy vyvážení:

- šroub na závěsném háku pevně utáhnout.

Vyvěšení stroje ze závěsného zařízení

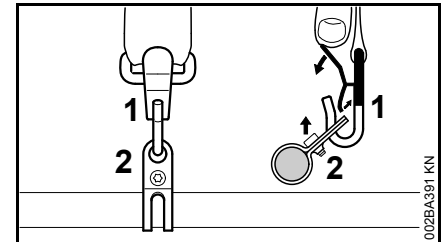

- Styčnici na háku karabiny (1) stisknout a závěsný držák (2) vytáhnout z háku.

Rychlé odhození stroje



! VAROVÁNÍ

V okamžiku přímo hrozícího nebezpečí musí být stroj rychle odhozen. K odhození stroje postupovat tak, jak je popsáno ve "Vyvěšení stroje ze závěsného zařízení". Rychlé odložení stroje předem nacvičit. Při nácvičku však nikdy stroj neodhazovat na zem, zabrání se tím jeho poškození.

Zapnutí stroje

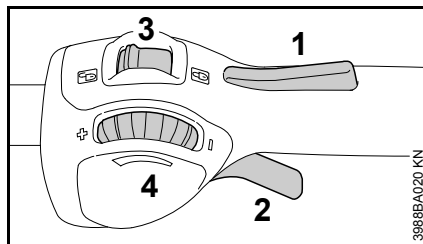
Ovládací prvky



- 1 Pojistka spínače
- 2 Spínač
- 3 Aretační páčka – s polohami  a 
- 4 seřizovací kolečko – pro omezení zdvihu spínací páky, viz "Funkce seřizovacího kolečka"

Funkce seřizovacího kolečka

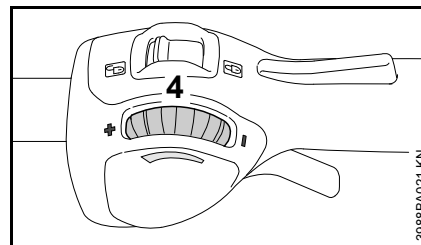

Seřizovacím kolečkem (4) je možno plynule nastavovat zdvih spínací páky a tím i rozsah otáček motoru:

- otáčení seřizovacího kolečka (4) ve směru –: zdvih spínací páčky se zmenšuje, nastavené maximální otáčky motoru se snižují
- otáčení seřizovacího kolečka (4) ve směru +: zdvih spínací páčky se zvětšuje, nastavené maximální otáčky motoru se zvyšují
- silným stlačením spínací páčky je možno navzdory nastavenému omezení dosáhnout maximálních otáček motoru – nastavené omezení přitom zůstane zachované – po uvolnění spínací páčky se opět nacházíte v nastaveném rozsahu

Vsazení akumulátoru

Při expedici není akumulátor zcela nabitý.

Doporučuje se akumulátor před prvním uvedením do provozu zcela nabít.

- před vsazením akumulátoru případně odstraňte víko prostoru akumulátoru, k tomu stiskněte současně obě aretační páčky – víko se tím odjistí – a víko vyjměte.

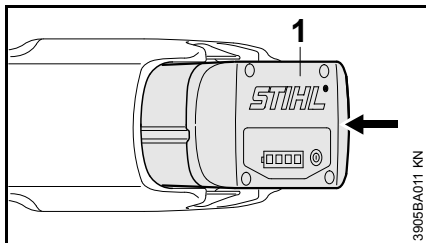

- Akumulátor (1) vsadíte do šachty stroje – akumulátor vklouzne do šachty – lehce na něj zatlačte, až slyšitelně zapadne – akumulátor musí lícovat s horní hranou skříně.

Zapnutí stroje

- Zaujmout bezpečný a pevný postoj.
- Stát rovně – stroj nedržet křečovitě.
- Žací nástroj se nesmí dotýkat žádných předmětů ani země.
- Stroj uchopte oběma rukama – pravou rukou za ovládací rukojeť

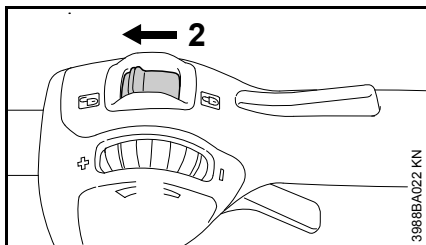

- Stroj deblokovat, za tím účelem nastavit zářezkovou páčku (2) na

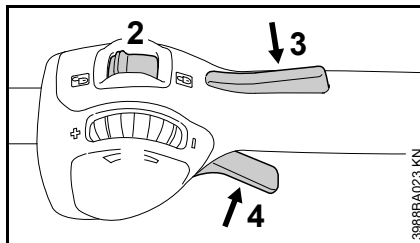

- Stisknout zároveň pojistku spínače (3) a spínač (4) a stisknuté je držet.

Motor běží jenom když je zářezková páčka (2) nastavená na a pojistka spínače (3) a spínač (4) jsou zároveň zaktivované.

Vypnutí stroje

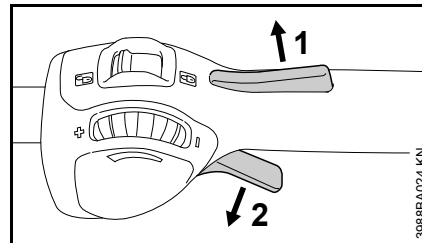

- Uvolněte pojistku spínací páčky (1) a spínací páčku (2).

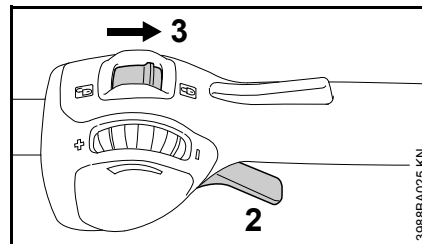

- Aretační páčku (3) nastavte na – spínačem (2) není možno pohybovat – motor je zajištěn proti zapnutí.

Během přestávek a při skončení práce akumulátor ze stroje vyjmout.

Akumulátor vyjmout

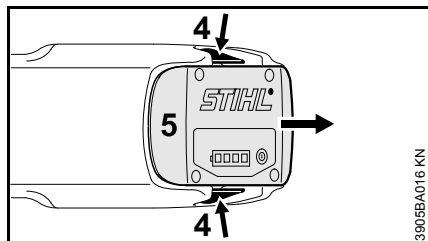

- obě aretační páčky (4) stiskněte současně – akumulátor (5) se tím odjistí.
- Akumulátor (5) vyjměte z pouzdra.

Pokud stroj nebude používán, uložít ho tak, aby nikdo nebyl ohrožen.

Stroj chránit před použitím nepovolanými osobami.

Skladování stroje

- Zarážkovou páčku nastavit na .
- Vyjmout akumulátor.
- Stroj důkladně vyčistit.
- Stroj uskladnit na suchém a bezpečném místě. Chránit před použitím nepovolanými osobami (např. dětmi).

Víko pro akumulátorovou šachtu

V některých zemích je stroj vybaven víkem pro akumulátorovou šachtu. Toto víko chrání akumulátorovou šachtu před znečištěním.

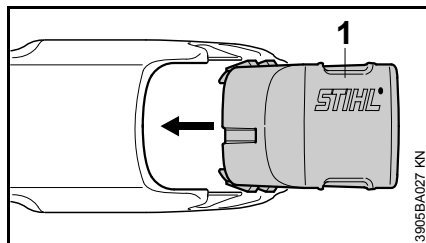

- Po skončení práce víko (1) vsunout do šachty tak, až se slyšitelně zaaretuje.

Skladování akumulátoru

- Akumulátor vyjmout ze stroje resp. z nabíječky.
- Skladovat v uzavřených a suchých prostorách a na bezpečném místě. Chránit před použitím nepovolanými osobami (např. dětmi) a před znečištěním.
- Rezervní akumulátory nikdy neskladovat bez pracovního využití – používat je střídavě.

Pro optimální dobu životnosti akumulátoru skladovat jej ve stavu nabití cca. 30 %.

Skladování nabíječky

- Vyjmout akumulátor.
- Vytáhnout elektrickou vidlici ze sítě.
- Nabíječku skladovat v uzavřených a suchých prostorách a na bezpečném místě. Chránit před použitím nepovolanými osobami (např. dětmi) a před znečištěním.

Údržba žací hlavy

Odložení stroje

- Aretační páčku nastavte na  a ze stroje vyjměte akumulátor.

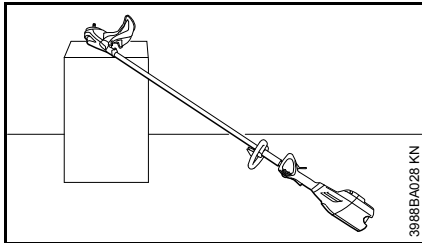
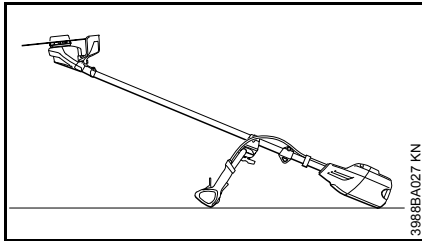

- Stroj položit na zem tak, aby upínka žacího nástroje směřovala nahoru.

Obnovení žací struny

Před obnovením žací struny (dále jen "struna") bezpodmínečně zkontrolujte stav opotřebení žací hlavy.

VAROVÁNÍ

Pokud jsou viditelné silné stopy opotřebení, musí být kompletně vyměněna celá žací hlava.

Žací struna je dále krátce nazývána "struna".

Součástí dodávky žací hlavy je ilustrovaný návod znázorňující obnovení strun. Z toho důvodu je třeba návod pro žací hlavu pečlivě uložit pro pozdější použití.

- V případě potřeby žací hlavu demontovat.

Doseřizování žací struny

STIHL SuperCut

Struna se automaticky doseřizuje, pokud je žací struna nejméně **6 cm (2 1/2 in)** dlouhá – nožem na ochranném krytu jsou příliš dlouhé struny zkracovány na optimální délku.

STIHL AutoCut

- Stroj držet za běžícího motoru nad travnatou plochou – žací hlava se přitom musí točit.
- Žací hlavu krátce přitisknout k zemi – žací struna se doseřídí a nůž na ochranném krytu ji zkrátí na optimální délku.

S každým přitisknutím k zemi žací hlava posunuje strunu. Z toho důvodu je třeba během práce pozorovat žací výkon žací hlavy. Pokud by došlo k častému přitisknutí žací hlavy k zemi, budou na noži odříznuty nepoužité kusy žací struny.

K doseřizení dochází pouze tehdy, když jsou oba strunové konce ještě minimálně **2,5 cm (1 in)** dlouhé.

Výměna žací struny

STIHL PolyCut

Do žací hlavy PolyCut může být místo žacích nožů zavěšena také odměřená struna.

STIHL DuroCut, STIHL PolyCut

VAROVÁNÍ

Pro osazení žací hlavy nastavte rukou aretační páčku na  a akumulátor vyjměte ze stroje – jinak hrozí **nebezpečí úrazu!**

- Žací hlavu opatřete strunami zkrácenými podle přiloženého návodu.

Výměna nožů

STIHL PolyCut

Před obnovením žacích nožů bezpodmínečně zkontrolujte stav opotřebení žací hlavy.

VAROVÁNÍ

Pokud jsou viditelné silné stopy opotřebení, musí být kompletně vyměněna celá žací hlava.

Žací nože jsou dále nazývány pouze "nože".

Součástí dodávky žací hlavy je ilustrovaný návod znázorňující obnovení nožů. Z toho důvodu je třeba návod pro žací hlavu pečlivě uložit pro pozdější použití.

! VAROVÁNÍ

Pro osazení žací hlavy nastavte rukou aretační páčku na  a akumulátor vyjměte ze stroje – jinak hrozí **nebezpečí úrazu!**

- Demontáž žací hlavy
- Nože obnovit podle ilustrovaného návodu.
- Žací hlavu opět namontovat.

Ostření kovových řezných/žacích nástrojů

- Řezné/žací nástroje při mírném opotřebení doostřit pilníkem – "zvláštní příslušenství" – při větším opotřebení a zubech na břitu je naostřit na ostřicím přístroji nebo je nechat naostřit u odborného prodejce – STIHL doporučuje odborného prodejce výrobků STIHL.
- Ostřit často, ale ubírat málo materiálu: pro jednoduché doostření stačí většinou dva až tři tahy pilníkem.

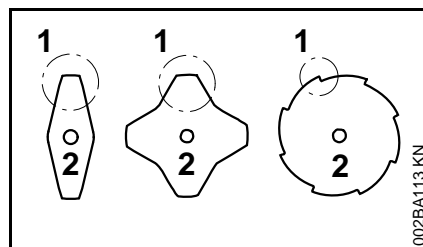

- Křídla nože (1) stejnoměrně doostřovat – obrys základního listu nože (2) neměnit.

Další pokyny pro ostření jsou uvedeny na obalu řezného/žacího nástroje. Z tohoto důvodu obal uschovat.

Vyvažování

- Po cca. 5. doostření zkontrolovat eventuální nevyváženost pomocí vyvažovacího přístroje STIHL – "zvláštní příslušenství" – a nástroj vyvážit nebo vyvážení nechat

provést u odborného prodejce – STIHL doporučuje odborného prodejce výrobků STIHL.

Pokyny pro údržbu a ošetřování

Následující údaje se vztahují na běžné pracovní podmínky. Při ztížených podmínkách (velký výskyt prachu atd.) a v případě delší denní pracovní doby se musejí uvedené intervaly odpovídajícím způsobem zkrátit. Před veškerými pracovními úkony na stroji nastavte aretační páčku na  a vyjměte akumulátor.		před započtím práce	po ukončení práce resp. denně	týdně	měsíčně	ročně	při poruše	při poškození	podle potřeby
Kompletní stroj	optická kontrola (stav)	X							
	vyčistit		X						
	poškozené díly vyměnit	X							
Ovládací rukojeti (zarážková páčka, pojistka spínače, spínač)	Funkční kontrola	X							
	vyčistit		X						X
Přístupné šrouby a matice	dotáhnout								X
Akumulátor	optická kontrola	X					X	X	
Šachta pro akumulátor	vyčistit	X							X
	Funkční kontrola (vyjmutí akumulátoru)	X							
Žací nástroj	optická kontrola	X							
	vyměnit							X	
	zkontrolovat pevné upnutí	X							
Kovový řezný/žací nástroj	naostřit	X							X
Bezpečnostní nálepka	vyměnit							X	

Jak minimalizovat opotřebení a jak zabránit poškození

Dodržením údajů tohoto návodu k použití se zabrání přílišnému opotřebení a poškození stroje.

Použití, údržbu a skladování stroje je bezpodmínečně nutné provádět pečlivě tak, jak je popsáno v tomto návodu k použití.

Za veškeré škody, které budou způsobeny nedodržením bezpečnostních předpisů a pokynů pro obsluhu a údržbu, nese odpovědnost sám uživatel. Toto platí speciálně pro níže uvedené případy:

- firmou STIHL nepovolené změny provedené na výrobku
- použití nástrojů nebo příslušenství, které nejsou pro stroj povoleny, nejsou vhodné nebo jsou provedeny v méněhodnotné kvalitě
- účelu stroje neodpovídajícímu použití
- použití stroje při sportovních a soutěžních akcích
- škody, vzniklé následkem dalšího použití stroje s poškozenými konstrukčními díly

Údržbářské úkony

Veškeré, v kapitole "Pokyny pro údržbu a ošetřování" uvedené úkony musejí být prováděny pravidelně. Pokud tyto úkony nemůže provést sám uživatel, musí jimi být pověřen odborný prodejce.

STIHL doporučuje nechat provádět údržbářské a opravářské úkony pouze u autorizovaného, odborného prodejce výrobků STIHL. Autorizovaným odborným prodejcům výrobků STIHL jsou pravidelně nabízena odborná školení a k jejich dispozici jsou dodávány Technické informace.

V případě neprovedení nebo při neodborném provedení těchto úkonů může dojít ke škodám na stroji, za které nese zodpovědnost pouze sám uživatel. Jedná se mezi jiným o:

- škody na elektromotoru v důsledku pozdě či nedostatečně provedené údržby
- škody na nabíječce vzniklé nesprávným připojením na elektrickou síť (nesprávným napětím)
- korozní a jiné následné škody na stroji, akumulátoru a nabíječce způsobené v důsledku neodborného skladování a použití
- škody na stroji způsobené použitím náhradních dílů podřadné kvality

Součásti podléhající rychlému opotřebení

Některé díly stroje podléhají i při předpisům a určení odpovídajícímu používání přirozenému opotřebení a v závislosti na druhu a délce použití je třeba tyto díly včas vyměnit. Jedná se mimo jiné o:

- Žací nástroj
- Ochranný kryt
- Akumulátor

Důležité konstrukční prvky

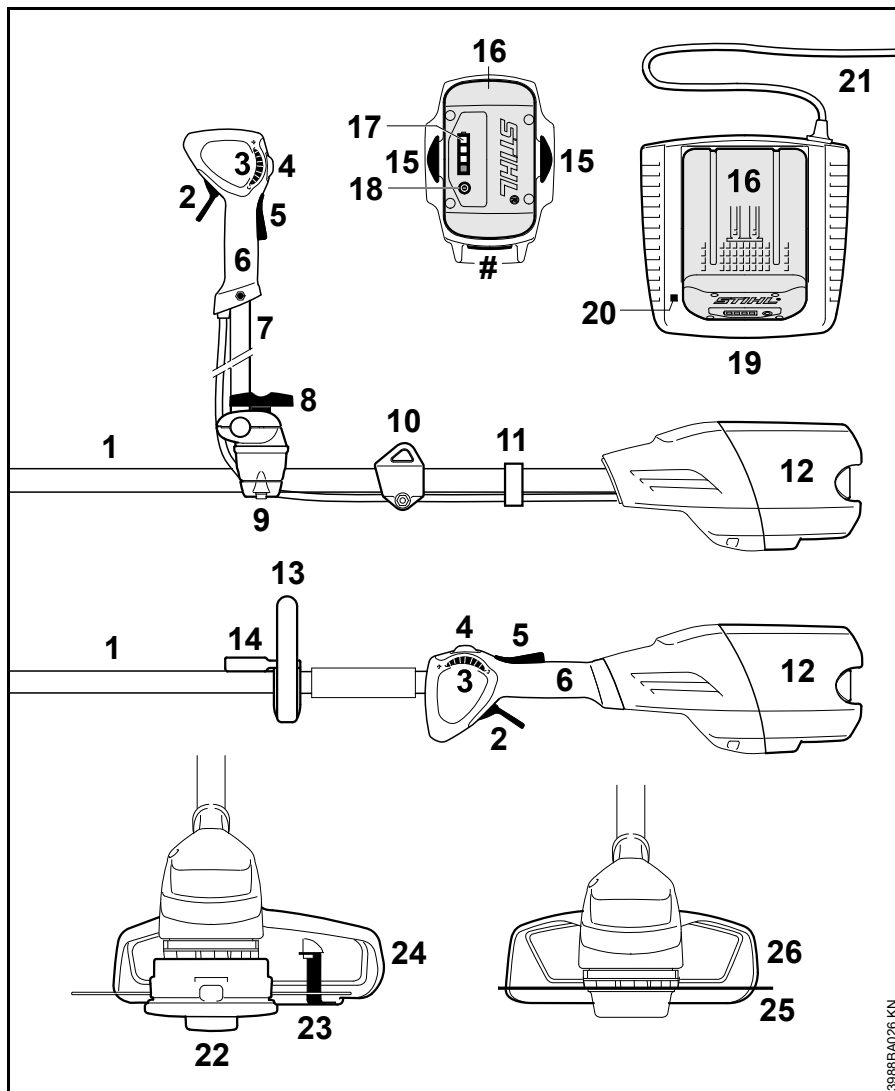

- 1 tyč
- 2 Spínač
- 3 stavěcí kolečko
- 4 Zarážková páčka
- 5 Pojistka spínače
- 6 Ovládací rukojeť
- 7 řídková rukojeť
- 8 roubíkový šroub
- 9 držák trubky rukojeti
- 10 závěsný držák
- 11 Držák pro vinocovou hadici
- 12 Šachta pro akumulátor
- 13 Kruhová trubková rukojeť
- 14 tyč
- 15 aretační páčka pro zajištění akumulátoru
- 16 Akumulátor
- 17 LED na akumulátoru
- 18 Tlačítko pro aktivaci LED na akumulátoru
- 19 Nabíječka
- 20 LED na nabíječce
- 21 připojovací kabel s elektrickou vidlicí k připojení na síť
- 22 žací hlava
- 23 Nože
- 24 ochranný kryt (pouze pro žací hlavy)
- 25 Kovový řezný/žací nástroj
- 26 ochranný kryt (jenom pro kovové žací nástroje)
- # Výrobní číslo

3988BA026 KN

Technická data

Akumulátor

typ: lithium-iontový
konstrukce: AP, AR
Stroj se smí používat jen s originálními akumulátory STIHL AP a STIHL AR.

Délka pracovní doby stroje je závislá na energetickém obsahu akumulátoru.

Délka

bez řezného/žacího nástroje: 1774 mm (69,8 in.)

Hmotnost

bez akumulátoru, bez žacího nástroje a krytu
FSA 90: 3,2 kg (7,1 lb)
FSA 90 R: 2,8 kg (6,2 lb)

Akustické a vibrační hodnoty

Ke zjištění akustických a vibračních hodnot se zohledňuje provozní stav nominálních maximálních otáček.

Podrobnější údaje ke splnění "Směrnice pro zaměstnavatele: Vibrace 2002/44/EG" viz www.stihl.com/vib

Hladina akustického tlaku L_p podle EN 50636-2-91

FSA 90

s žací hlavou: 83 dB(A)
s kovovým řezným nástrojem: 73 dB(A)

FSA 90 R

s žací hlavou: 83 dB(A)
s kovovým řezným nástrojem: 73 dB(A)

Hladina akustického výkonu L_w podle EN 50636-2-91

FSA 90

s žací hlavou: 92 dB(A)
s kovovým řezným nástrojem: 84 dB(A)

FSA 90 R

s žací hlavou: 92 dB(A)
s kovovým řezným nástrojem: 84 dB(A)

Vibrační hodnota a_{hv} podle EN 50636-2-91

FSA 90

	Rukojeť vlevo	Rukojeť vpravo
s žací hlavou:	3,5 m/s ²	3,5 m/s ²
s kovovým řezným nástrojem:	1,0 m/s ²	1,0 m/s ²

FSA 90 R

	Rukojeť vlevo	Rukojeť vpravo
s žací hlavou:	4,8 m/s ²	3,5 m/s ²
s kovovým řezným nástrojem:	1,4 m/s ²	1,4 m/s ²

Pro hladinu akustického tlaku a hladinu akustického výkonu činí faktor K- podle RL 2006/42/EG = 2,5 dB(A); pro hodnotu zrychlení vibrací platí faktor K- podle RL 2006/42/EG = 2,0 m/s².

Uvedené vibrační hodnoty jsou změřeny podle normovaného zkušební postupu a mohou být použity pro porovnání s jinými elektrickými stroji.

Skutečně vznikající vibrační hodnoty se mohou od uvedených hodnot odchylovat, závisí to na druhu a způsobu použití.

Uvedené vibrační hodnoty mohou být použity pro prvotní odhad vibrační zátěže.

Skutečná vibrační zátěž musí být odhadnuta. Přitom mohou být zohledněny také doby, ve kterých je stroj vypnutý, a takové doby, ve kterých je stroj sice zapnutý, ale běží bez zátěže.

Při přepravě

Akumulátory STIHL splňují předpoklady uvedené v UN -manuálu ST/SG/AC.10/11/Rev.5 III. díl, podkapitola 38.3.

Uživatel může přepravovat akumulátory STIHL v silniční dopravě k pracovnímu místu stroje bez jakýchkoli omezení.

Zamontované lithium-iontové akumulátory podléhají ustanovením zákona o nebezpečném zboží.

Při zasílání prostřednictvím třetích stran (například letecká nebo silniční doprava) dodržujte speciální požadavky na obal a označení.

Při přípravě zásilky je nutno se obrátit na odborníka na nebezpečné zboží. Dodržujte prosím případné další národní předpisy.

Akumulátor zabalte tak, aby se v obalu nemohl pohybovat.

Podrobnější pokyny pro přepravu viz www.stihl.com/safety-data-sheets

REACH

REACH je názvem vyhlášky EG o registraci, klasifikaci a povolení chemikálií.

Informace ke splnění vyhlášky (EG) REACH č. 1907/2006 viz www.stihl.com/reach

Provozní poruchy a jejich odstranění

Před jakýmkoli pracemi na stroji vyjměte akumulátor ze stroje.

Porucha	Příčina	Odstranění závady
Přístroj při zapnutí nenaskočí.	mezi strojem a akumulátorem není žádný elektrický kontakt.	Akumulátor vyjmout, provést optickou kontrolu kontaktů a opět ho vsadit.
	Akumulátor je nedostatečně nabitý (1 světelná dioda na akumulátoru bliká zeleně).	Akumulátor nabít.
	Akumulátor je příliš teplý / příliš studený. (1 světelná dioda na akumulátoru svítí červeně)	Akumulátor nechat vychladnout / akumulátor nechat při teplotách cca. 15 °C – 20 °C šetrně zahřát.
	Závada je v akumulátoru. (4 světelné diody na akumulátoru blikají červeně).	Akumulátor vyjměte ze stroje a opět ho vložte. Stroj zapnout – pokud LED stále ještě blikají, je akumulátor defektní a je třeba ho vyměnit.
	Přístroj je příliš teplý (3 světelné diody na akumulátoru svítí červeně).	Stroj nechat vychladnout.
	Elektromagnetická porucha nebo závada ve stroji (3 světelné diody na akumulátoru blikají červeně).	Akumulátor vyjměte ze stroje a opět ho vložte. Stroj zapnout – pokud světelné diody stále ještě blikají, je stroj defektní a musí být zkontrolován odborným prodejcem ¹⁾ .
	Vlhkost ve stroji a/nebo v akumulátoru	Stroj / akumulátor nechte uschnout
Stroj se za provozu vypíná.	Akumulátorové nůžky na keře se během provozu vypínají.	Akumulátor vyjměte ze stroje, akumulátor a stroj nechte vychladnout
	Elektrická nebo elektromagnetická porucha.	Akumulátor vyjmout a znovu vsadit.
Provozní doba je příliš krátká.	Akumulátor není zcela nabitý.	Akumulátor nabít.
	Použití nevhodných žacích strun.	Výměna žací struny
	Životnost akumulátoru je dosažena resp. překročena	Akumulátor zkontrolujte ¹⁾ a vyměňte
Akumulátor se při vsazování do stroje/nabíječky zasekává	Vodítka / kontakty jsou znečištěné.	Vodítka / kontakty opatrně vyčistit.

Před jakýmkoli pracemi na stroji vyjměte akumulátor ze stroje.

Porucha	Příčina	Odstranění závady
Akumulátor se nenabíjí i přesto, že světelná dioda na nabíječce svítí zeleně	Akumulátor je příliš teplý / příliš studený. (1 světelná dioda na akumulátoru svítí červeně)	Akumulátor nechat vychladnout / akumulátor nechat při teplotách cca. 15 °C – 20 °C šetrně zahřát. Nabíječku provozovat zásadně jen v uzavřených a suchých prostorách při okolních teplotách od +5 °C do +40 °C.
Světelná dioda na nabíječce bliká červeně.	Mezi nabíječkou a akumulátorem není žádný elektrický kontakt.	Akumulátor vyjmout a znovu vsadit.
	Závada je v akumulátoru. (4 světelné diody na akumulátoru blikají po dobu cca 5 sekund červeně)	Akumulátor vyjměte ze stroje a opět ho vložte. Stroj zapnout – pokud LED stále ještě blikají, je akumulátor defektní a je třeba ho vyměnit.
	Závada spočívá v nabíječce.	Nabíječku nechat zkontrolovat u odborného prodejce ¹⁾ .

¹⁾ STIHL doporučuje odborné prodejce výrobků STIHL.

Pokyny pro opravu

Uživatelé tohoto stroje směřují provádět pouze takové údržbářské a ošetrovací úkony, které jsou popsány v tomto návodu k použití. Obsáhlejší opravy směřují provádět pouze odborní prodejci.

STIHL doporučuje nechat provádět údržbářské a opravářské úkony pouze u autorizovaného, odborného prodejce výrobků STIHL. Autorizovaným odborným prodejcům výrobků STIHL jsou pravidelně nabízena odborná školení a k jejich dispozici jsou dodávány Technické informace.

Při opravách do stroje montovat pouze firmou STIHL pro daný typ stroje povolené náhradní díly nebo technicky adekvátní díly. Používat pouze vysokojakostní náhradní díly. Jinak hrozí eventuální nebezpečí úrazů nebo poškození stroje.

Firma STIHL doporučuje používat originální náhradní díly značky STIHL.

Originální náhradní díly značky STIHL se poznají podle číselného označení náhradních dílů STIHL, podle loga **STIHL** a případně podle znaku  pro náhradní díly STIHL (na drobných součástkách může být také uveden pouze tento znak).

Likvidace stroje

Při likvidaci dbát na v dané zemi platné předpisy o likvidaci.

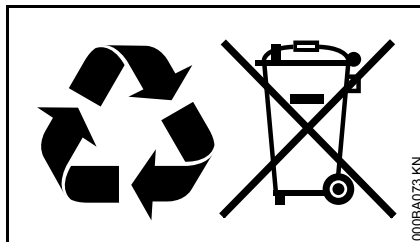

Výrobky STIHL nepatří do domácího odpadu. Výrobek STIHL, akumulátor, příslušenství a obal odevzdat do sběrný pro recyklaci zohledňující ochranu životního prostředí.

Aktuální informace o likvidaci jsou k dostání u odborného, autorizovaného prodejce výrobků STIHL.

Prohlášení o konformitě EU

ANDREAS STIHL AG & Co. KG
Badstr. 115
D-71336 Waiblingen

Německo

prohlašuje ve vlastní zodpovědnosti, že

konstrukce: akumulátorový
vyžinač

tovární značka: STIHL

typ: FSA 90

FSA 90 R

sériová identifikace: 4863

odpovídá příslušným předpisům ve znění směrnic 2006/42/ES, 2014/30/EU a 2000/14/ES a byl vyvinut a vyroben ve shodě s níže uvedenými normami ve verzích platných vždy k výrobnímu datu:

EN 60335-1, EN 55014-1, EN 55014-2,
EN ISO 11806-1, EN ISO 12100

Ke zjištění naměřené a zaručené hladiny akustického výkonu bylo postupováno dle směrnice 2000/14/EG, příloha VIII, za aplikace normy ISO 11094.

Naměřená hladina akustického výkonu

92 dB(A)

Zaručená hladina akustického výkonu

94 dB(A)

Technické podklady jsou uloženy u:

ANDREAS STIHL AG & Co. KG
Produktzulassung

Rok výroby stroje a výrobní číslo jsou uvedeny na stroji.

Waiblingen, 28.10.2016
 ANDREAS STIHL AG & Co. KG
 V zast.



Thomas Elsner

Vedoucí managementu výrobků a
 služeb



Adresy

Hlavní sídlo firmy STIHL

ANDREAS STIHL AG & Co. KG
 Postfach 1771
 71307 Waiblingen

Distribuční společnosti STIHL

NĚMECKO

STIHL Vertriebszentrale AG & Co. KG
 Robert-Bosch-Straße 13
 64807 Dieburg
 Telefon: +49 6071 3055358

RAKOUSKO

STIHL Ges.m.b.H.
 Fachmarktstraße 7
 2334 Vösendorf
 Telefon: +43 1 86596370

ŠVÝCARSKO

STIHL Vertriebs AG
 Isenrietstraße 4
 8617 Mönchaltorf
 Telefon: +41 44 9493030

ČESKÁ REPUBLIKA

Andreas STIHL, spol. s r.o.
 Chrlická 753
 664 42 Modřice

Dovozci firmy STIHL

BOSNA-HERCEGOVINA

UNIKOMERC d. o. o.
 Bišće polje bb
 88000 Mostar
 Telefon: +387 36 352560
 Fax: +387 36 350536

CHORVATSKO

UNIKOMERC – UVOZ d.o.o.
 Sjedište:
 Amruševa 10, 10000 Zagreb

Prodaja:
 Ulica Kneza Ljudevita Posavskog 56,
 10410 Velika Gorica

Telefon: +385 1 6370010
 Fax: +385 1 6221569

TURECKO

SADAL TARIM MAKİNALARI DIŞ
 TİCARET A.Ş.
 Alsancak Sokak, No:10 I-6 Özel Parsel
 34956 Tuzla, İstanbul
 Telefon: +90 216 394 00 40
 Fax: +90 216 394 00 44

Содержание

К данной инструкции по эксплуатации	75	Минимизация износа, а также избежание повреждений	104
Указания по технике безопасности	75	Важные комплектующие	105
Реакционные силы	82	Технические данные	106
Техника работы	82	Устранение неполадок в работе	108
Допущенные комбинации режущего инструмента, защитного приспособления, рукоятки и подвешного ремня	84	Указания по ремонту	110
Монтаж двухручной рукоятки	85	Устранение отходов	110
Монтаж круговой рукоятки	87	Сертификат соответствия ЕС	110
Монтаж защитных приспособлений	89	Адреса	111
Монтаж режущего инструмента	90		
Электрическое подсоединение зарядного устройства	92		
Зарядка аккумулятора	93		
Светодиоды на аккумуляторе	94		
Светодиоды на зарядном устройстве	95		
Наложение подвешного ремня	96		
Балансировка устройства	97		
Включение устройства	98		
Выключение устройства	99		
Хранение устройства	100		
Провести техническое обслуживание косильной головки	101		
Заточка металлического режущего инструмента	102		
Указания по техобслуживанию и техническому уходу	103		

Уважаемые покупатели,

большое спасибо за то, что вы решили приобрести высококачественное изделие фирмы STIHL.

Данное изделие было изготовлено с применением передовых технологий производства, а также с учетом всех необходимых мер по обеспечению качества. Мы стараемся делать все возможное, чтобы Вы были довольны данным агрегатом и могли беспрепятственно работать с ним.

При возникновении вопросов относительно Вашего агрегата, просим вас обратиться, к Вашему дилеру или непосредственно в нашу сбытовую компанию.

Ваш



Др. Nikolas Stihl

STIHL®

Данная инструкция по эксплуатации защищена авторским правом. Компания оставляет за собой все права, особенно право на распространение, перевод и обработку материала с помощью электронных систем.

К данной инструкции по эксплуатации

Данное руководство по применению касается аккумуляторной мотокосы STIHL, также именуемой в данной инструкции как мотостроительное устройство или устройство.

Условные графические обозначения

Все имеющиеся на агрегате условные обозначения разъясняются в данной инструкции по эксплуатации.

В зависимости от агрегата и его оснащения на нем могут иметься следующие условные обозначения.

 Отрегулировать плавный ход переключающего рычага

 Разблокировать

 Заблокировать

Обозначение разделов текста

ПРЕДУПРЕЖДЕНИЕ

Предупреждение об опасности несчастного случая и травмы для людей а также тяжёлого материального ущерба.

УКАЗАНИЕ

Предупреждение о возможности повреждения устройства либо отдельных комплектующих.

Техническая разработка

Компания STIHL постоянно работает над дальнейшими разработками всех машин и устройств; поэтому права на все изменения комплектации поставки по форме, технике и оборудованию мы должны оставить за собой.

Поэтому относительно указаний и рисунков данной инструкции по эксплуатации не могут быть предъявлены никакие претензии.

Указания по технике безопасности



При работе с данным агрегатом необходимо принимать особые меры предосторожности, т.к. работа производится с очень высокой частотой вращения режущего инструмента.



Перед первичным вводом в эксплуатацию внимательно ознакомьтесь с инструкцией по эксплуатации, хранить ее в надёжном месте для последующего пользования. Несоблюдение мер безопасности может быть опасным для жизни.

Общие указания

ПРЕДУПРЕЖДЕНИЕ

- Несовершеннолетние дети не допускаются к работе с агрегатом. Присматривать за детьми, чтобы не допустить того, что они будут играть с агрегатом
- Устройство может использоваться только теми, кто получил инструкции по эксплуатации и хорошо ознакомлен с обслуживанием устройства, или предъявит доказательство того, что может безопасно работать с ним

- Лица, которые в силу ограничения физических, сенсорных либо психических способностей не в состоянии надёжно управлять агрегатом, не допускаются к работе с агрегатом.
- Агрегат разрешается передавать или давать напрокат только тем лицам, которые хорошо ознакомлены с данной моделью и обучены обращению с нею – при этом, всегда должна прилагаться инструкция по эксплуатации
- Перед выполнением каких-либо работ на устройстве, например, очистки, технического обслуживания, замены деталей, извлекать аккумулятор из устройства.

Каждый работающий с агрегатом впервые: должен быть проинструктирован специализированным дилером или другим специалистом, как следует правильно обращаться с агрегатом.

Соблюдать действующие в данной стране правила безопасности, например, профсоюзов, фондов социального страхования, органов по охране труда и других учреждений.

Применение агрегатов, вырабатывающих сильный шум, может быть по времени ограничено как национальными, так и местными предписаниями.

Дети, животные и посторонние должны находиться на расстоянии.

Пользователь несет ответственность за несчастные случаи или опасности, угрожающие другим людям либо их имуществу.

Люди, работающие с агрегатом, должны быть отдохнувшими, здоровыми и в хорошем физическом состоянии.

Тот, кому по состоянию здоровья не следует утомляться, должен обратиться к врачу, и проконсультироваться, может ли он работать с данным агрегатом.

Работа с устройством после употребления алкоголя, лекарств, снижающих способность реагирования, или наркотиков не разрешается.



Извлекать аккумулятор из устройства при:

- проведении работ по проверке, регулировке и чистке
- Работа на режущем инструменте
- Оставление агрегата без надзора.
- Транспортировка
- Хранение
- проведении ремонтных работ и работ по техобслуживанию
- При возникновении опасности и аварийной ситуации

Благодаря этому предотвращается непреднамеренный запуск двигателя.

Применение по назначению

Использовать агрегат в зависимости от закрепленного режущего инструмента, см. "Техника работы".

Не использовать агрегат для других целей – **опасность несчастного случая!**

Не вносить какие-либо изменения в конструкцию агрегата – это может нанести ущерб безопасности. Компания STIHL снимает с себя ответственность за ущерб, нанесенный людям и имуществу, вследствие применения не допущенных к эксплуатации навесных устройств.

Одежда и оснащение

Носить предписанную одежду и оснащение.



Одежда должна соответствовать цели применения и не должна мешать при работе. Рекомендуется плотно прилегающая одежда – комбинезон, а не рабочий халат!

Не носить одежду, которая могла бы зацепиться за дерево, кустарник или подвижные детали агрегата. А также шарф, галстук и какие-либо украшения. Длинные волосы связать и закрепить (платок, шапка, каска и т.п.).



Носить **защитные сапоги** с нескользящей рифленой подошвой и носками со стальной вставкой.

Только при работе с косильными головками в качестве альтернативы разрешается ношение прочной обуви с ребристой, нескользящей подошвой.



ПРЕДУПРЕЖДЕНИЕ



Чтобы уменьшить угрозу травмирования глаз, следует надевать плотно прилегающие защитные очки в соответствии со стандартом EN 166. Следить за правильным положением очков.

Носить защитную маску. Защитная маска не является достаточной защитой для глаз.



Надевайте прочные рабочие перчатки из износостойкого материала (например, из кожи).

Компания STIHL предлагает широкий ассортимент средств индивидуальной защиты.

Транспортировка

Перед транспортировкой – даже на короткие расстояния – всегда выключать агрегат, устанавливать стопорный рычаг в положение  и

извлекать из устройства аккумулятор. Благодаря этому предотвращается непреднамеренный запуск двигателя.

Переносить агрегат за шток в горизонтальном положении, соблюдая равновесие.

Металлический режущий инструмент предохранить от контакта с помощью транспортной защиты, в том числе при транспортировке на короткие расстояния.

На транспортных средствах: агрегат предохранить от опрокидывания и повреждения.

Очистка

Пластмассовые детали следует очищать тряпкой. Острые предметы при чистке могут повредить полимерные детали

Агрегат очистить от пыли и грязи – не применять жирорастворители.

Шлицы для охлаждающего воздуха при необходимости следует почистить.

Направляющие пазы аккумулятора содержать в чистоте – при необходимости, очистить.

Не применять мойку высокого давления для очистки агрегата. Сильная струя воды может повредить детали агрегата.

Агрегат не опрыскивать водой.

Режущий инструмент и защитное устройство не обрызгивать водой и не погружать в воду – приводной двигатель, находящийся в корпусе, и

управляющая электроника могут быть повреждены проникающей водой.

Принадлежности

Монтировать только те детали и принадлежности, которые допущены фирмой STIHL для данного агрегата или аналогичные по своим технологическим свойствам. При возникновении вопросов обратиться к специализированному дилеру. Применять только высококачественные инструменты или принадлежности. В противном случае существует опасность возникновения несчастных случаев или повреждения агрегата.

Компания STIHL рекомендует использовать оригинальные инструменты и принадлежности марки STIHL. Они оптимально согласованы по своим свойствам с агрегатом и соответствуют требованиям пользователя.

Привод

Аккумулятор

Соблюдать указания памятки или руководства по эксплуатации аккумулятора STIHL и сохранять их.

Дополнительные инструкции по технике безопасности – см. www.stihl.com/safety-data-sheets

Зарядное устройство

Соблюдать указания памятки зарядного устройства STIHL и хранить ее.

Маркировка на защитных устройствах

Стрелка на защите для режущих инструментов указывает направление вращения режущих инструментов.

Некоторые из следующих символов находятся на внешней стороне защиты и указывают на допустимую комбинацию режущего инструмента / защиты.



Защиту разрешается использовать с косильными головками.



Защиту разрешается использовать с режущими дисками для травы.



Защиту не разрешается использовать с косильными головками.



Защитное приспособление нельзя использовать вместе с режущими полотнами для травы.



Защитное устройство нельзя использовать вместе с ножами для молодой поросли.



Защитное устройство нельзя использовать вместе с пильными дисками.

Режущие инструменты



Ни в коем случае не работать без соответствующих защитных устройств для агрегата и режущего инструмента – **опасность получения травмы** отбрасываемыми предметами!

Защита агрегата не может защитить пользователя от всех предметов (камни, стекло, проволока и т.д.), отбрасываемых режущим инструментом. Данные предметы могут где-либо отскочить рикошетом и попасть в пользователя.

Режущий инструмент контролировать регулярно через короткие промежутки времени и немедленно при заметных изменениях:

- Выключить агрегат, фиксаторный рычаг установить в положение , режущий инструмент должен остановиться, вынуть аккумулятор
- Проверить состояние и прочность посадки, обратить внимание на трещины

Для замены режущего инструмента выключить устройство, фиксаторный рычаг установить в положение  и вынуть аккумулятор. При непреднамеренном запуске двигателя – **опасность получения травмы!**

Повреждённые либо треснувшие режущие инструменты не использовать далее и не ремонтировать.

Отделившиеся частицы или осколки могут с большой скоростью попасть в рабочего либо посторонних людей – **самые тяжелые травмы!**

Использовать косильные головки

Использовать только защиту с надлежащим образом смонтированным ножом, чтобы косильные струны обрезались на допустимую длину.

Для регулировки косильной струны вручную выключить агрегат, установить стопорный рычаг в положение  и извлечь аккумулятор. При непреднамеренном запуске двигателя – **опасность получения травмы!**

ПРЕДУПРЕЖДЕНИЕ

Косильные струны не заменять на металлическую проволоку либо трос – **опасность получения травм!**

Использовать металлические режущие инструменты

Компания STIHL рекомендует применение оригинальных металлических режущих инструментов STIHL. Данные запчасти оптимально согласованы по своим свойствам с агрегатом и соответствуют требованиям пользователя.

Металлические режущие инструменты вращаются очень быстро. При этом возникают усилия, воздействующие как на агрегат и режущий инструмент, так и на отрезаемый материал.

Металлические режущие инструменты должны регулярно затачиваться согласно инструкции по заточке.

Учитывать степень заточки ножей. Тупые металлические инструменты незамедлительно заменять или затачивать.

Неравномерно заточенные режущие инструменты вызывают дисбаланс, который может подвергать агрегат экстремальным нагрузкам – **опасность поломки!**

Тупые либо неправильно заточенные лезвия могут вызвать повышенную нагрузку на металлический режущий инструмент – **опасность получения травмы** треснутыми либо сломанными деталями!

Металлический режущий инструмент после каждого соприкосновения с твердыми предметами (например, камнями, обломками скал, металлическими деталями)

проверять (например, на наличие трещин и деформирование). Заусенцы и другие видимые скопления материала необходимо удалить, т.к. в дальнейшем во время работы они могут в любой момент освободиться и быть отброшены в сторону – **опасность получения травмы!**

Поврежденные либо треснувшие металлические режущие инструменты больше не использовать и не ремонтировать – например, посредством сварки или рихтовки – изменение формы (дисбаланс).

Если вращающийся металлический режущий инструмент коснется камня или иного твердого предмета, может появиться искра, вследствие чего при определенных обстоятельствах могут загореться легко воспламеняющиеся материалы. Сухие растения и кустарник являются легковоспламеняемыми, особенно в жаркую, сухую погоду. Если существует опасность пожара, не использовать металлические режущие инструменты вблизи легковоспламеняющихся материалов, сухих растений и кустарника. Обязательно выяснять у компетентных органов лесного хозяйства, не существует ли опасность пожара.

Для снижения названных опасностей, которые возникают при эксплуатации металлического режущего инструмента, диаметр применяемого металлического режущего инструмента ни в коем случае не должен быть очень большим. Инструмент должен изготавливаться из

достаточно качественного материала и иметь надлежащую геометрию (форму, толщину).

Металлический режущий инструмент, изготовленный другими производителями, а не фирмой STIHL, не должен быть тяжелее, толще и другой формы, а также диаметром не больше, чем наибольший диаметр металлического режущего инструмента для данного мотоустройства, допущенный STIHL – **опасность травмы!**

Перед началом работы

Проверить безупречное рабочее состояние агрегата – обратить внимание на соответствующую главу в инструкции по эксплуатации:

- Переключающий рычаг и фиксатор переключающего рычага должны иметь легкий ход – после отпускания переключатели должны возвращаться в исходную позицию
- Комбинация режущего инструмента, защиты и рукоятки должна быть допустимой и все детали должны быть безупречно смонтированы.
- Проверить режущий инструмент на правильный монтаж, прочность посадки и безупречное состояние.
- Проверить защитные устройства (например, защиту для режущего инструмента, подвижного диска) на повреждения и износ. Поврежденные детали заменить.

Не эксплуатировать агрегат с повреждённой защитой или изношенным подвижным диском (если нельзя больше распознать надпись и стрелки)

- Запрещается вносить любые изменения в элементы управления или защитные механизмы
- Рукоятки должны быть чистыми и сухими, очищенными от масла и грязи – важно для надежного управления устройством
- Проверить контакты в отсеке для аккумулятора агрегата на наличие инородных тел и загрязнений
- Правильно установить аккумулятор – должен зафиксироваться со звуком
- Не применять неисправные либо деформированные аккумуляторы

Агрегат должен эксплуатироваться только в надежном эксплуатационном состоянии – **опасность несчастного случая!**

Включение агрегата

При включении агрегата режущий инструмент не должен соприкасаться с землей или какими-либо предметами.

Избегать прикосновения к режущему инструменту – **опасность получения травмы!**



После выключения агрегата режущий инструмент продолжает вращаться еще некоторое время – **движение по инерции!**

Во время работы

Если угрожает опасность, либо в аварийной ситуации, немедленно выключить агрегат, стопорный рычаг установить в положение  и извлечь аккумулятор.

С данным устройством можно работать в дождь и сырую погоду. После работы высушить намокший прибор.

Агрегат не оставлять под дождем.

Будьте осторожны при гололедице, влажности, на снегу, на льду, на склонах, на неровной местности – **опасность скольжения!**

Обращать внимание на препятствия: пни, корни – **опасность споткнуться!**



Обследовать местность: твердые предметы – камни, металлические детали и т.п. могут быть отброшены при работе – даже на расстоянии 15 м – **опасность получения травмы!** – и могут повредить режущий инструмент, а также предметы (например, припаркованные автомобили, окна) – (материальный ущерб).

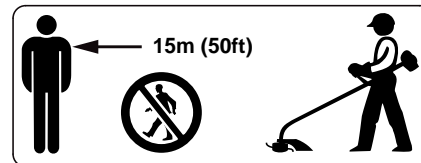

Отлетающие далеко от места работы предметы могут привести к несчастному случаю, поэтому в радиусе 15 м не должны находиться посторонние люди. Данное расстояние должно соблюдаться также по отношению к предметам (транспортные средства, оконные стекла) – **опасность нанесения материального ущерба!** Даже на расстоянии более 15 м опасность не исключается.

Для предотвращения чрезмерного утомления следует своевременно делать перерывы в работе – **опасность несчастного случая!**

Работать спокойно и обдуманно – только при хорошей освещенности и видимости. Работайте осмотрительно, не подвергая опасности других людей.

Соблюдать особую осторожность при работе на трудно обозреваемых, густо заросших местностях.

Поднимаемая во время работы пыль может быть вредной для здоровья. В случае пылеобразования следует носить противопылевую маску.

Крепление режущего инструмента регулярно чистить от травы и веток – удалить засорения в зоне режущего инструмента либо защиты.

Прежде чем оставить агрегат без присмотра: агрегат выключить, стопорный рычаг установить в положение  и вынуть аккумулятор.

В случае если агрегат подвергся нагрузке не по назначению (например, воздействие силы в результате удара или падения), то перед дальнейшей работой обязательно проверить эксплуатационное состояние агрегата – см. также раздел "Перед началом работы". Особенно тщательно проверить функционирование устройств безопасности. Ни в коем случае не пользоваться неисправным агрегатом далее. В сомнительном случае обратиться к специализированному дилеру.

Мотоустройство всегда удерживайте надежно обеими руками за рукоятки.

Всегда занимать надежное и устойчивое положение.

У модификаций с двуручной рукояткой

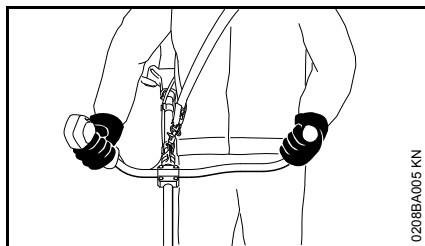

Правая рука находится на рукоятке управления, левая рука – на ручке трубчатой рукоятки.

У модификаций с круговой рукояткой

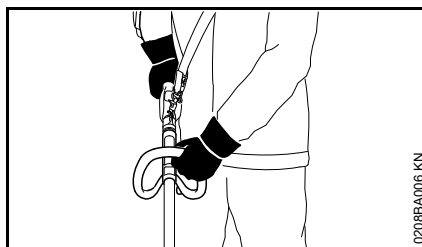

Правая рука находится на рукоятке управления, левая на круговой рукоятке – это правило действует также для левши.

По окончании работы

Выключить агрегат, установить стопорный рычаг в положение  и извлечь аккумулятор из агрегата.

Хранение

При не использовании агрегат следует оставить в сторону так, чтобы он никому не мешал. Защитить агрегат от несанкционированного использования.

Устройство надёжно хранить в сухом помещении, с фиксаторным рычагом в положении  и только с вынутым аккумулятором.

Вибрации

Данное устройство отличается незначительной вибрационной нагрузкой рук.

Однако пользователю рекомендуется пройти медицинское обследование, если в отдельных случаях возникает

подозрение в нарушении кровообращения рук (например, зуд пальцев).

Ремонт и техническое обслуживание

Перед проведением любых работ по ремонту и техническому обслуживанию фиксаторный рычаг установить в положение  и аккумулятор вынуть из устройства. Благодаря этому предотвращается непреднамеренный запуск двигателя.

Выполнять регулярное техобслуживание агрегата. Производить только те работы по техобслуживанию и ремонту, которые описаны в данной инструкции по эксплуатации. Все другие виды работ следует поручать специализированному дилеру.

Компания STIHL рекомендует поручать проведение работ по техобслуживанию и ремонту только специализированному дилеру STIHL. Специализированные дилеры STIHL регулярно обучаются, и в их распоряжение предоставляется техническая информация.

Использовать только высококачественные комплектующие. В противном случае существует опасность возникновения несчастных случаев или повреждения агрегата. При возникновении вопросов обратиться к специализированному дилеру.

Компания STIHL рекомендует использовать оригинальные комплектующие STIHL. Они по своим характеристикам оптимально

подходят для агрегата и соответствуют требованиям пользователя.

Не вносите изменения в конструкцию агрегата – это может отрицательно сказаться на безопасности – **опасность несчастного случая!**

Имеющиеся электрические контакты, соединительные провода и сетевой штекер проверять на безупречность изоляции и отсутствие износа (ломкость).

Электрические компоненты, как например, соединительный провод зарядного устройства, разрешено ремонтировать или заменять только специалистами в области электрики.

Крепежные винты на защитных приспособлениях и режущем инструменте проверить на прочность посадки и, при необходимости, затянуть.

Реакционные силы

Опасность отдачи при применении металлических режущих инструментов

ПРЕДУПРЕЖДЕНИЕ



При применении металлического режущего инструмента существует опасность отдачи, если инструмент натолкнется на твердые препятствия (ствол дерева, ветка, пень, камень или т.п.). При отдаче устройство отбрасывается назад – против направления вращения инструмента.

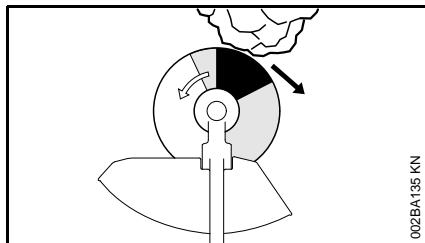

Повышенная опасность отдачи возникает, если инструмент наталкивается на препятствие в **темном секторе**.

Техника работы

Косильная головка с косильными струнами

Косильные головки с косильными струнами подходят для обкашивания кромок газонов, газонов малого и среднего размера и вокруг препятствий. Применение описывается далее, см. "Кошение".

В объём поставки косильной головки входит также листок-вкладыш. Косильную головку оснащать косильной струной только согласно данным в листке-вкладыше.

Работа с использованием распорки

Распорка поставляется как "специальные принадлежности".

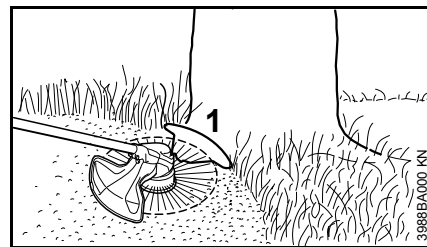

Распорка (1)

- ограничивает рабочую зону косильной струны,
- Во время кошения предохраняет от повреждения вращающейся косильной струной (например, древесную кору)

! ПРЕДУПРЕЖДЕНИЕ

Косильная головка после выключения агрегата может двигаться по инерции – распорку смещать только после остановки косильной головки, но не ногой.

Режущий диск для травы

Режущие диски для травы подходят для кошения густой травы, сорняков, папоротника, крапивы и камыша. Режущие диски для травы обладают высокой износостойкостью и пригодны для кошения больших площадей. Применение описывается далее, см. "Кошение".

! ПРЕДУПРЕЖДЕНИЕ

Неправильное применение может привести к повреждению режущего диска для травы – **опасность получения травмы** отбрасываемыми предметами!

Режущий диск для травы, если он заметно затупился, следует затачивать согласно инструкции.

Косьба

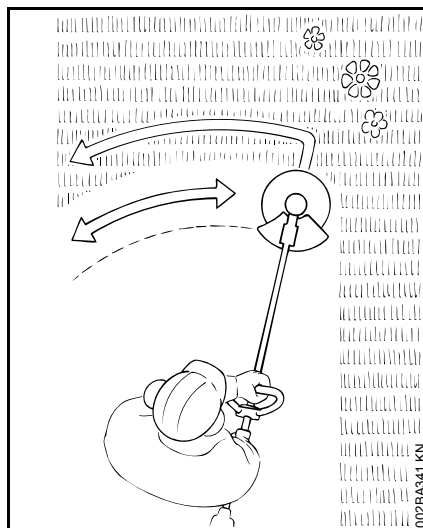

- Взять агрегат обеими руками – правая рука на рукоятке управления
- Стоять прямо – агрегат удерживать без напряжения
- Режущий инструмент не должен соприкоснуться с предметами или землей
- Агрегат равномерно вести в одну в другую сторону в
- Расстояние косильной струны от поверхности газона определяет высоту реза
- Избегать прикосновения к изгородям, стенам, камням и т.п. – это ведет к ускоренному износу

Срезанный материал не сбрасывать в бытовые отходы. Срезанный материал можно компостировать.

Допущенные комбинации режущего инструмента, защитного приспособления, рукоятки и подвесного ремня

Режущий инструмент	Защита	Рукоятка	Подвесной ремень

0000-GXX-0410-A0

Допустимые комбинации

Из таблицы выбрать правильную комбинацию, в зависимости от режущего инструмента!

! ПРЕДУПРЕЖДЕНИЕ

Из соображений безопасности разрешается комбинировать исключительно только те конструктивные исполнения режущих

инструментов, защиты, рукояток и подвесных ремней, которые занесены в одну графу таблицы. Другие комбинации не допускаются – **опасность несчастного случая!**

Режущие инструменты

Косильные головки

- 1 STIHL SuperCut 20-2

- 2 STIHL AutoCut 25-2
- 3 STIHL DuroCut 20-2¹⁾
- 4 STIHL PolyCut 20-3

¹⁾ Использовать косильную головку только с круглой, тихой косильной струной Ø 2,4 мм (Ø 0,095 дюйма)

Металлические режущие инструменты

- 5 Режущий диск для травы 230-2 (Ø 230 мм)
- 6 Режущий диск для травы 260-2 (Ø 260 мм)
- 7 Режущий диск для травы 230-4 (Ø 230 мм)
- 8 Режущий диск для травы 230-8 (Ø 230 мм)



ПРЕДУПРЕЖДЕНИЕ

Режущие диски для травы, выполненные не из металла, а из других материалов, не допускаются.

Защита

- 9 Защита с ножом для отрезания
- 10 Защита без ножа для отрезания

Рукоятки

- 11 Круговая рукоятка
- 12 Круговая рукоятка с
- 13 Хомутик (ограничитель шага)
- 14 Двуручная рукоятка

Подвесные ремни

- 15 Возможно использование одноплечего подвесного ремня
- 16 Может применяться двуплечий подвесной ремень
- 17 Подвесной ремень аккумулятора типа AR может использоваться вместе с

18 амортизационной прокладкой (специальная принадлежность)

Соблюдать инструкции раздела "Надевание подвесного ремня".

Монтаж двуручной рукоятки

Установить двуручную рукоятку с поворотной опорой

Поворотная опора ручки при отправке уже установлена на хвостовик. Для монтажа трубчатой рукоятки необходимо демонтировать зажимы.

Демонтаж зажимных чашечек

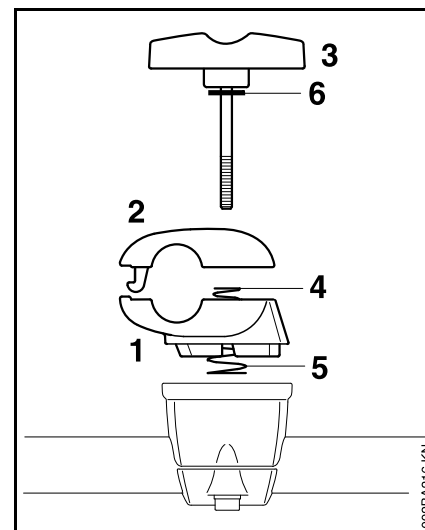

- Удерживать нижнюю (1) и верхнюю (2) зажимную чашечку
- Вывернуть болт с закручиванием от руки (3) – после выкручивания болта с закручиванием от руки не закреплены и разъединяются за счет двух пружин (4, 5)!

- Извлечь болт с закручиванием от руки – шайба (6) остаётся на болте с закручиванием от руки
- Разъединить зажимные чашечки – пружины (4, 5) остаются в нижней зажимной чашечке!

Трубчатую рукоятку закрепить

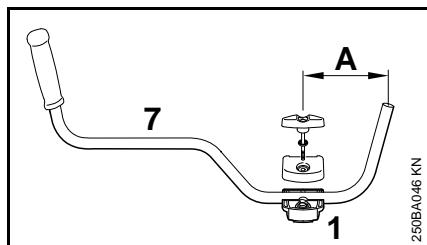

- Трубчатую рукоятку (7) вложить в нижнюю зажимную чашечку (1) таким образом, чтобы расстояние (A) не превышало 15 см (6 дюймов)
- Установить верхнюю зажимную чашечку и держать обе чашечки вместе
- Болт с закручиванием от руки с одетой шайбой продеть до упора через обе чашечки – удерживая комплектующие, закрепить их

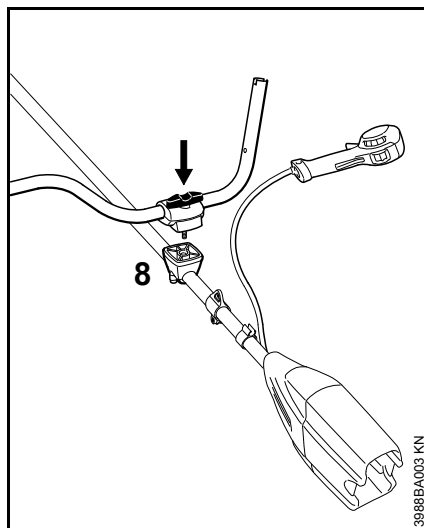

- Все зафиксированные комплектующие с помощью тискового винта, обращенного к отсеку для аккумулятора, установить на опору рукоятки (8)
- Вставить тисковый винт в опору рукоятки до упора и затем завинтить, пока не затягивая
- Трубчатую рукоятку выровнять поперечно к хвостовику – проверить размер (A)
- Затянуть тисковый винт

Монтаж рукоятки управления

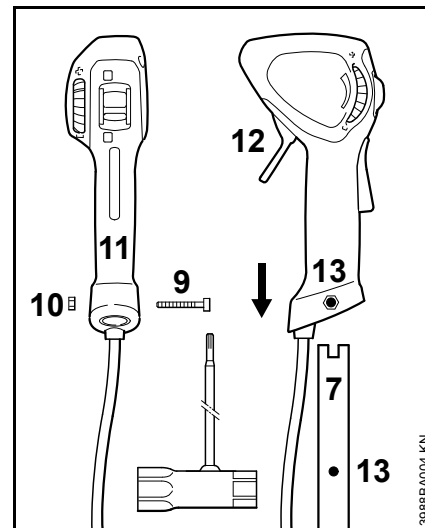

- Выкрутить болт (9) – гайка (11) остаётся в рукоятке управления
- Рукоятку управления вместе с переключающим рычагом (12), обращенным в сторону режущего инструмента, сместить на конец трубчатой рукоятки (7) до совпадения отверстий (13)
- Ввинтить и затянуть болт (9)

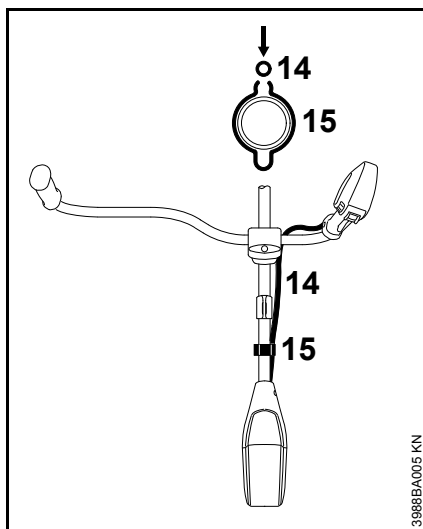

- Вдавить гофрированный шланг (14) в держатель (15)

Установить трубчатую рукоятку в транспортное положение

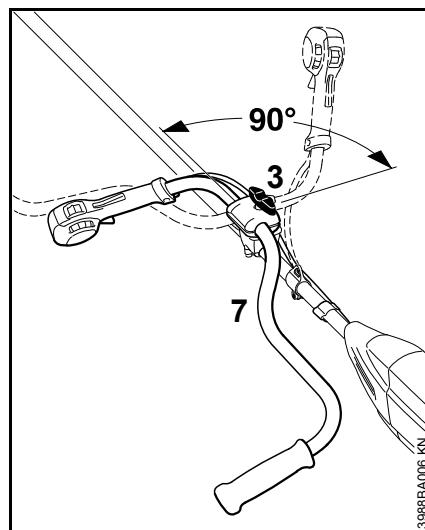

- Ослабить тисковый винт (3) и выкручивать до тех пор, пока трубчатую рукоятку (7) можно будет повернуть
- Повернуть трубчатую рукоятку на 90° против часовой стрелки, а затем откинуть ее вниз
- Затянуть болт с закручиванием от руки (3)

Установить трубчатую рукоятку в рабочее положение

- Трубчатую рукоятку в обратном порядке, как это описано выше, повернуть либо сместить по часовой стрелке

Монтаж круговой рукоятки

Использовать хомутик

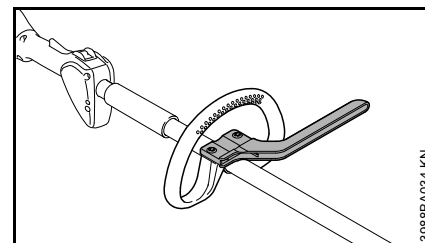

В зависимости от используемого режущего инструмента – см. "Допустимые комбинации режущего инструмента, защиты, рукоятки и подвесного ремня" – на круговой рукоятке должен монтироваться хомутик, который служит ограничителем шага.

Хомутик входит в объем поставки агрегата или поставляется в качестве специальной принадлежности.

Монтировать круговую рукоятку с хомутиком

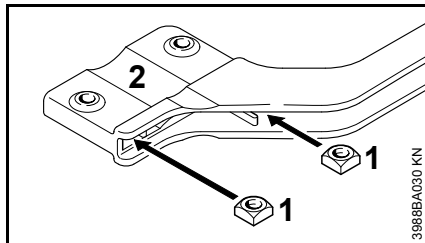

- Четырёхгранные гайки (1) ввести в хомутик (2) – совместить отверстия

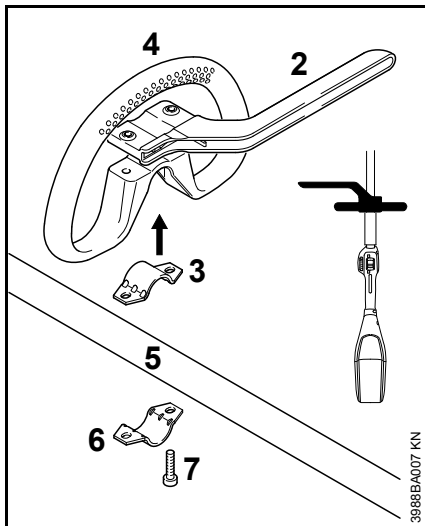

- хомутик (3) вложить в круговую рукоятку (4) и вместе одеть на шток (5)
- установить хомутик (6)
- Установить хомутик (2) – соблюдать положение!

- Отверстия привести к кожуху
- Болты (7) вставить в отверстия – и завинтить в хомутик до прилегания
- далее "Выверить и закрепить круговую рукоятку"

Круговую рукоятку смонтировать без хомутика

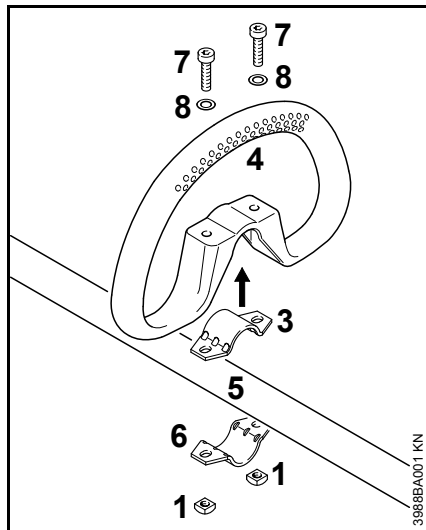

- хомутик (3) вложить в круговую рукоятку (4) и вместе одеть на шток (5)
- установить хомутик (6)
- Отверстия привести к кожуху

- Шайбу (8) насадить на болт (7) и его снова вставить в отверстие, сверху навинтить четырёхгранную гайку (1) – до прилегания
- далее "Выверить и закрепить круговую рукоятку"

Выровнять и закрепить круговую рукоятку

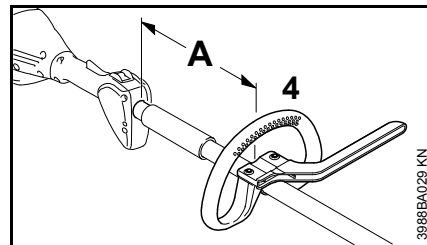

Путем изменения расстояния (A) круговая рукоятка может быть установлена в положение, наиболее удобное для пользователя и варианта применения.

Расстояние (A) при применении косильных головок: максимум 30 см (12 дюйм)

Расстояние (A) при применении металлических режущих инструментов: максимум 25 см (10 дюйм)

- Круговую рукоятку сместить в требуемую позицию
- Выровнять круговую рукоятку (4)
- Затянуть болты настолько плотно, чтобы круговая рукоятка больше не проворачивалась

вокруг штока – если нет хомутика:
при необходимости законтрить
гайки

Монтаж защитных приспособлений

Использовать правильный вид
защиты

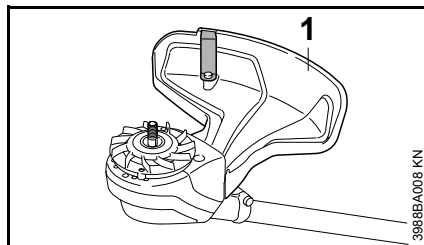

! ПРЕДУПРЕЖДЕНИЕ

Защита (1) допустима к применению только для косильных головок, поэтому перед монтажом косильной головки должна также монтироваться защита (1).

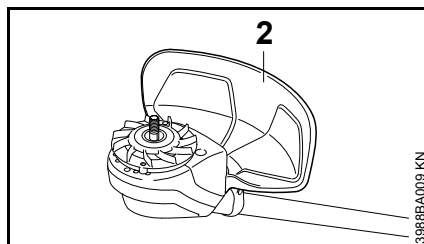

! ПРЕДУПРЕЖДЕНИЕ

Защита (2) допустима только для режущих дисков для травы, поэтому перед монтажом косильного диска для травы следует смонтировать защиту (2).

Монтаж защиты

Защита (1) и (2) крепится на корпусе двигателя одинаково.

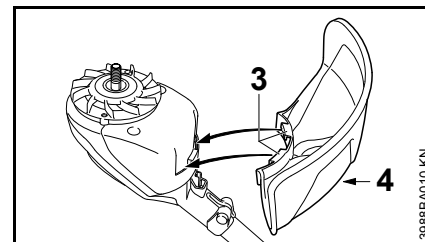

- Установить защиту на корпусе двигателя
- Крючок (3) на защите вставить в выемки на корпусе двигателя.
- Ввинтить и затянуть болт (4)

Монтаж режущего инструмента

Отложить мотоустройство

- Фиксаторный рычаг установить в положение  и аккумулятор вынуть из устройства

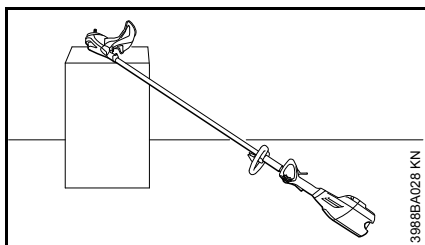
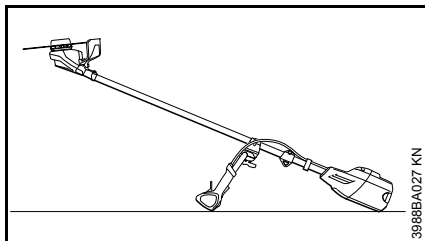

- Агрегат уложить таким образом, чтобы крепление для режущего инструмента было направлено вверх

Установить колесо вентилятора

В объем поставки агрегата входит колесо вентилятора.

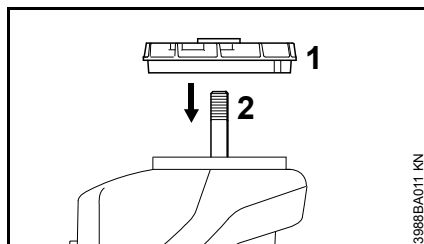

- Колесо вентилятора (1) установить на вал (2)

УКАЗАНИЕ

Для закрепления режущего инструмента требуется колесо вентилятора.

Крепёжные детали для режущих инструментов

В зависимости от режущего инструмента, который поставляется при первичном оснащении нового агрегата, может также отличаться объем поставки крепёжных деталей для режущего инструмента.

Объём поставки без крепёжных деталей

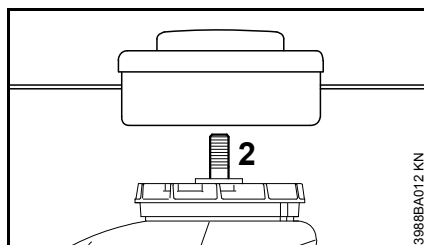

Могут монтироваться только косильные головки, которые крепятся непосредственно на валу (2).

Объём поставки с крепёжными деталями

Могут монтироваться косильные головки и металлические режущие инструменты.

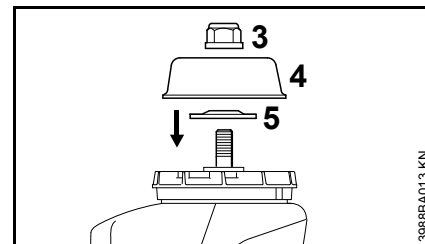

Для этого в зависимости от исполнения режущего инструмента дополнительно необходимы гайка (3), подвижный диск (4) и упорная шайба (5).

Комплектующие входят в набор комплектующих, который поставляется вместе с устройством и предлагается в качестве специальных принадлежностей.

Блокировка вала

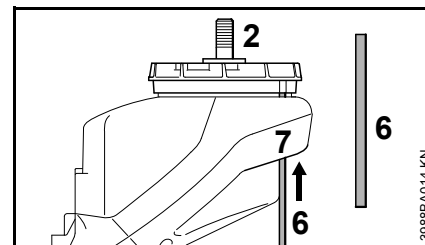

Для установки и снятия режущего инструмента необходимо заблокировать вал (2) с помощью вставного стержня (6). Вставной

стержень (6) входит в объем поставки и может быть получен как специальная принадлежность.

- Вставной стержень (6) ввести в отверстие (7) в корпусе двигателя
- повернуть вал, гайку или режущий инструмент, и расположить отверстие в колесе вентилятора (1) на одной линии с введенным вставным стержнем (6)
- Вставной стержень (6) сдвинуть на высоту крыльев вентилятора (1)

Вал заблокирован.

Монтировать режущий инструмент

! ПРЕДУПРЕЖДЕНИЕ

Для режущего инструмента использовать соответствующую защиту – см. "Монтаж защитных приспособлений".

Установить косильную головку с резьбовым соединением

Тщательно хранить прилагаемый лист с техническими характеристиками косильной головки.

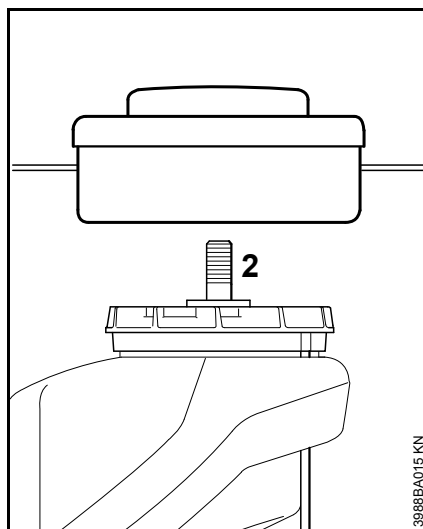

- Косильную головку повернуть против часовой стрелки до прилегания к валу (2)
- Блокировка вала
- Затянуть косильную головку

⚙ УКАЗАНИЕ

Снова снять инструмент для блокировки вала.

Демонтаж косильной головки

- Блокировка вала
- Косильную головку повернуть по часовой стрелке

Монтаж металлического режущего инструмента

Хранить листок-вкладыш и упаковку для металлического режущего инструмента.

! ПРЕДУПРЕЖДЕНИЕ

Надевать защитные перчатки – опасность получения травмы от острых режущих кромок.

Всегда устанавливать только один металлический режущий инструмент!

Правильно установить режущий инструмент

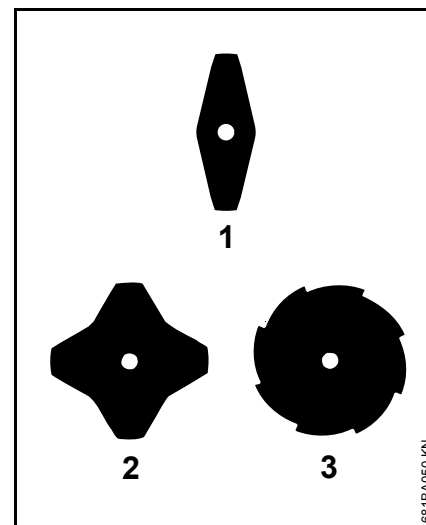

На режущих дисках для травы (1) и (2) режущие кромки могут быть направлены в любую сторону – этот режущий инструмент регулярно поворачивать, чтобы избежать одностороннего износа.

На режущем диске для травы (3) режущие кромки должны указывать по направлению часовой стрелки.

! ПРЕДУПРЕЖДЕНИЕ

Придерживаться стрелки направления вращения на внутренней стороне защиты.

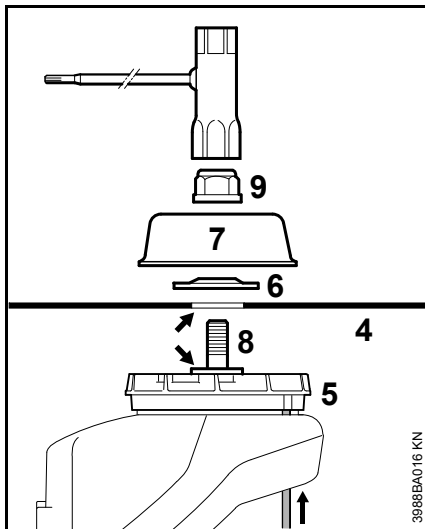

- Положить режущий инструмент (4) на колесо вентилятора (5)

! ПРЕДУПРЕЖДЕНИЕ

Буртик (стрелка) должен входить в отверстие режущего инструмента.

Закрепить режущий инструмент

- Установить упорную шайбу (6) – выпуклостью вверх
- Установить рабочие диски (7)

- Заблокировать вал (8)
- Гайку (9) повернуть против часовой стрелки на валу и затянуть

! ПРЕДУПРЕЖДЕНИЕ

Ослабившуюся гайку заменить.

⚙ УКАЗАНИЕ

Снова снять инструмент для блокировки вала.

Демонтировать металлический режущий инструмент

! ПРЕДУПРЕЖДЕНИЕ

Надевать защитные перчатки – опасность получения травмы от острых режущих кромок.

- Блокировка вала
- Гайку ослабить по часовой стрелке
- Снять режущий инструмент и его крепежные детали с колеса вентилятора – при этом колесо вентилятора (5) **не** снимать

Электрическое подсоединение зарядного устройства

Напряжение сети и рабочее напряжение должны совпадать.

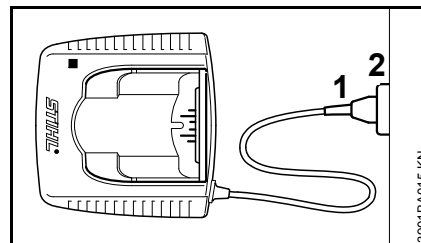

- Вилку соединительного кабеля (1) вставьте в штепсельную розетку (2).

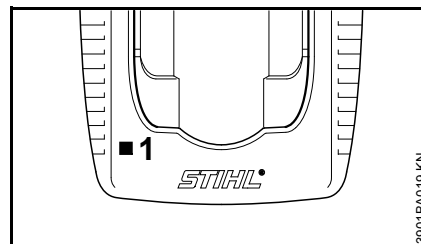

После подсоединения зарядного устройства к электропитанию производится самоконтроль. Во время этого процесса загорается светодиод (1) на зарядном устройстве в течение приблизительно 1 секунды сначала зеленым, потом красным цветом и затем снова гаснет.

Зарядка аккумулятора

При доставке аккумулятор заряжен не полностью.

Аккумулятор перед первым вводом в эксплуатацию рекомендуют полностью заряжать.

- Зарядное устройство подсоединить к источнику питания – напряжение сети и рабочее напряжение зарядного устройства должны совпадать – см. "Электрическое подсоединение зарядного устройства"

Эксплуатировать зарядное устройство только в закрытых и сухих помещениях при температуре окружающей среды от +5 °C до +40 °C (41° F – 104° F).

Заряжать только сухие аккумуляторы. Влажный аккумулятор высушить до начала зарядки.

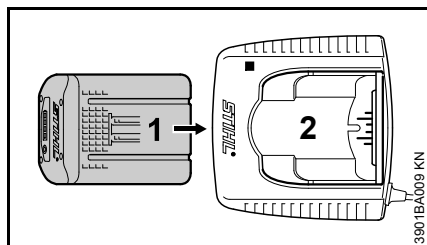

- Аккумулятор (1) вставлять в зарядное устройство (2) до первого ощутимого сопротивления – затем вставить до упора

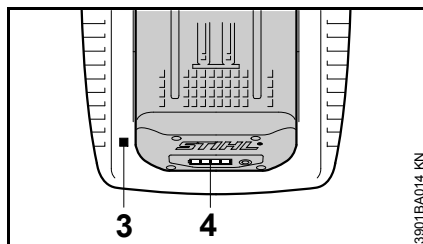

После установки аккумулятора горит светодиод (3) на зарядном устройстве – см. "Светодиоды (LED) на зарядном устройстве".

Процесс зарядки начинается, как только светодиоды (4) на аккумуляторе загорятся зеленым светом – см. "Светодиоды (LED) на аккумуляторе".

Время зарядки зависит от различных факторов воздействия, таких как состояние аккумулятора, температура окружающей среды и т.п. и поэтому может отклоняться от заданного времени зарядки.

Во время работы аккумулятор в устройстве нагревается. Если в зарядное устройство вставляется нагретый аккумулятор, то перед зарядкой может потребоваться охлаждение аккумулятора. Процедура зарядки начинается после охлаждения аккумулятора. Вследствие охлаждения время зарядки может увеличиться.

Во время зарядки аккумулятор и зарядное устройство нагреваются.

Зарядные устройства AL 300, AL 500

Зарядные устройства AL 300 и AL 500 оснащены воздуходувкой для охлаждения аккумулятора.

Зарядное устройство AL 100

Зарядное устройство AL 100 не начинает процесса зарядки до тех пор, пока аккумулятор не охладится самостоятельно. Охлаждение аккумулятора происходит путём отдачи тепла в окружающую среду.

Конец зарядки

Если аккумулятор полностью заряжен, то зарядное устройство отключается автоматически, при этом:

- гаснут светодиоды на аккумуляторе
- светодиод на зарядном устройстве гаснет
- воздуходувка зарядного устройства выключается (если она имеется в зарядном устройстве)

Заряженный аккумулятор по окончании зарядки извлечь из зарядного устройства.



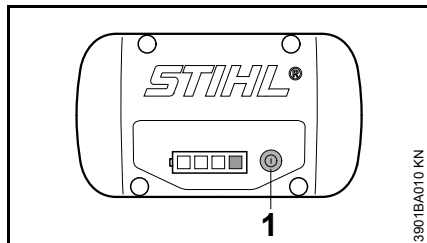

Светодиоды на аккумуляторе

Четыре светодиода показывают состояние зарядки аккумулятора, а также неисправности, возникающие на аккумуляторе либо агрегате.



- Для активирования индикатора нажать кнопку (1) – индикатор погаснет автоматически по истечении 5 секунд

Светодиоды могут светиться либо мигать зеленым или красным цветом.

-  Светодиод долго горит зеленым цветом.
-  Светодиод мигает зеленым цветом.
-  Светодиод долго горит красным цветом.
-  Светодиод мигает красным цветом.

При зарядке

Светодиоды посредством длительного свечения или мигания показывают процесс зарядки.

Во время зарядки зарядная емкость показывается зеленым мигающим светодиодом.

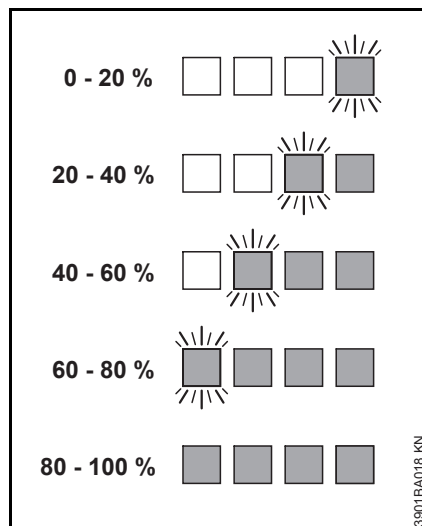

По окончании зарядки светодиоды на аккумуляторе автоматически выключаются.

Если светодиоды на аккумуляторе светятся или мигают красным цветом – см. "Если светятся/мигают красные светодиоды".

Во время работы

Длительное свечение и мигание зеленых светодиодов показывает состояние зарядки.

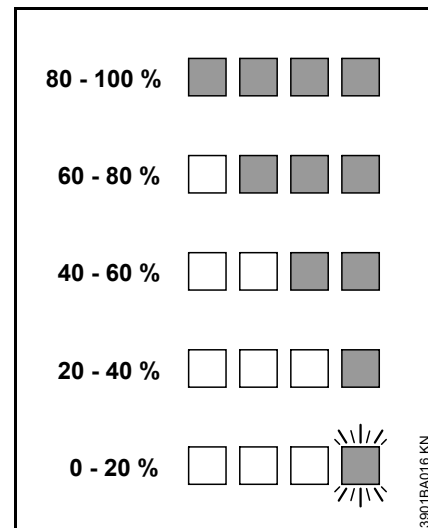

Если светодиоды на аккумуляторе светятся или мигают красным цветом – см. "Если светятся/мигают красные светодиоды".

Если светятся/мигают красные светодиоды

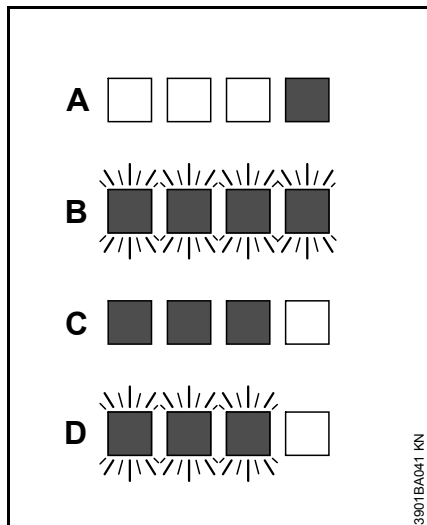

A	1 светодиод постоянно горит красным цветом:	Аккумулятор слишком горячий ^{1) 2)} /холдный ¹⁾
B	4 светодиода горят красным цветом:	Неполадки в работе аккумулятора ³⁾
C	3 светодиода постоянно горят красным цветом:	Агрегат сильно нагрелся – остатье охладиться
D	3 светодиода горят красным цветом:	Неисправность в агрегате ⁴⁾

- 1) При зарядке: после охлаждения/нагрева аккумулятора процесс зарядки запускается автоматически.

- 2) Во время работы: агрегат отключается – аккумулятор оставить на некоторое время охладиться, для этого желательно извлечь аккумулятор из агрегата.
- 3) Электромагнитная помеха или неисправность. Аккумулятор извлечь из устройства и снова установить. Включить устройство – если светодиоды всё ещё мигают, значит, аккумулятор неисправен и его необходимо заменить.
- 4) Электромагнитная помеха или неисправность. Извлечь аккумулятор из устройства. Контакты в аккумуляторном отсеке очистить от грязи тупым предметом. Снова установить аккумулятор. Включить агрегат – если светодиоды всё ещё мигают, значит, агрегат неисправен, и его должен проверить специализированный дилер – компания STIHL рекомендует специализированного дилера STIHL.

Светодиоды на зарядном устройстве

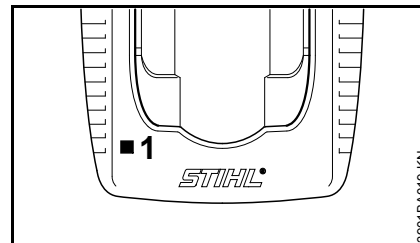

Светодиод (1) на зарядном устройстве может гореть зелёным либо мигать красным цветом.

Постоянно горящий зелёный свет ...

... может означать следующее:

Аккумулятор

- заряжается
- Аккумулятор слишком горячий и перед зарядкой должен остыть

См. также "Светодиоды на аккумуляторе".

Зелёный светодиод на зарядном устройстве гаснет после полной зарядки аккумулятора.

Красный мигающий свет ...

... может означать следующее:

- Отсутствует электрический контакт между аккумулятором и зарядным устройством – извлечь аккумулятор и вставить снова
- Неполладки в работе аккумулятора – см. также "Светодиоды на аккумуляторе"
- Зарядное устройство неисправно – обратиться к дилеру. Компания STIHL рекомендует специализированного дилера STIHL

Наложение подвешного ремня

Вид и модификация подвешного ремня зависят от рынка.

Использование подвешного ремня – см. раздел "Допустимые комбинации режущего инструмента, защиты, рукоятки и подвешного ремня".

Аккумуляторы типа AR использовать только с относящимся к нему подвешным ремнем – не применять с другими подвешными ремнями (например, одноплечевым, двухплечевым ремнем и т.п.).

Одноплечевой ремень (лямка)

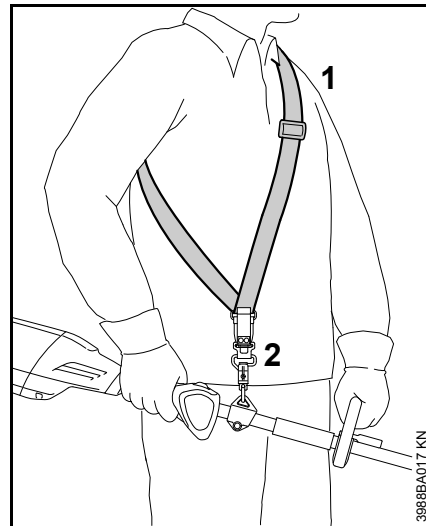

- Прикрепить одноплечевой ремень (1)
- Длину ремня отрегулировать таким образом, чтобы крючок-карабин (2) находился приблизительно на ширине ладони под правым бедром
- Балансировка агрегата, см. "Балансировка агрегата"

Двухплечевой ремень

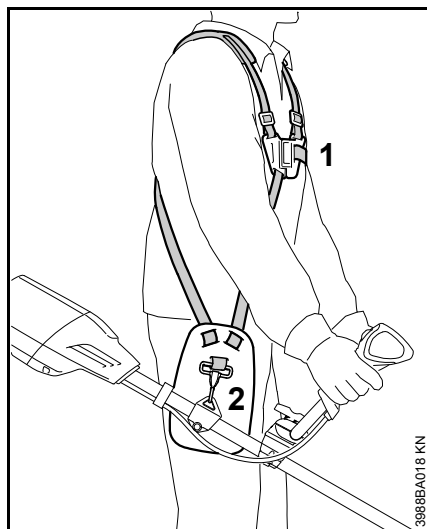

- Надеть двухплечевой ремень (1)
- Длину ремня отрегулировать таким образом, чтобы крючок-карабин (2) находился приблизительно на ширине ладони под правым бедром
- Балансировка агрегата, см. "Балансировка агрегата"

Балансировка устройства

Вид и исполнение подвесного ремня и крючка-карабина зависят от рынка сбыта.

Агрегат подвесить на подвесном ремне

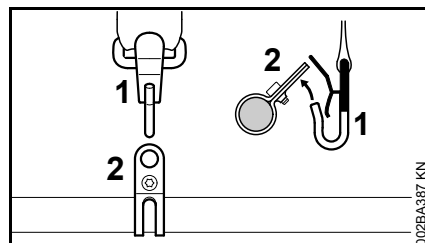

- Крючок-карабин (1) подсоединить в несущей петле (2) на штоке

Балансировочное положение

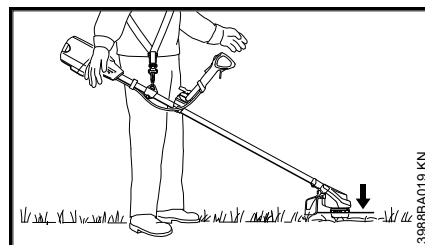

- Режущий инструмент должен слегка прилегать к земле

Для достижения балансировочного положения выполнить следующие действия:

Балансировка агрегата

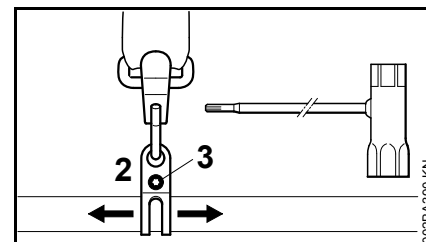

- Ослабить болт (3)
- Сместить несущую петлю (2) – болт слегка затянуть – агрегат должен выровняться по отвесу – проверить положение балансировки

Правильное балансировочное положение достигнуто:

- Затянуть болт на несущей петле

Агрегат отсоединить от подвесного ремня

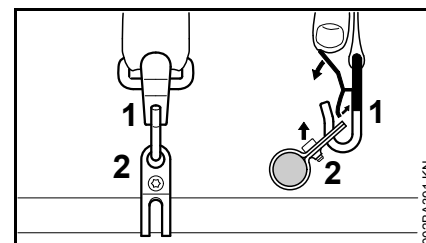

- Нажать язычок на крючке-карабине (1), а несущую петлю (2) вытащить из крючка

Быстрое снятие



! ПРЕДУПРЕЖДЕНИЕ

В момент угрозы серьезной опасности агрегат нужно быстро сбросить. Для снятия выполнить действия, указанные в разделе "Балансировка агрегата на подвесном ремне". Потренировать быстрое снятие агрегата. При тренировке агрегат не бросать на землю, чтобы избежать повреждений.

Включение устройства

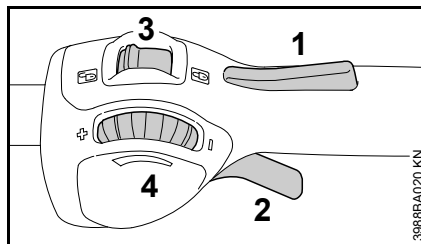
Элементы управления



- 1 Стопор переключающего рычага
- 2 Рычаг переключения
- 3 Фиксаторный рычаг – с положениями  и 
- 4 Регулятор – для ограничения хода переключающего рычага, см. "Функция регулятора"

Функция регулятора

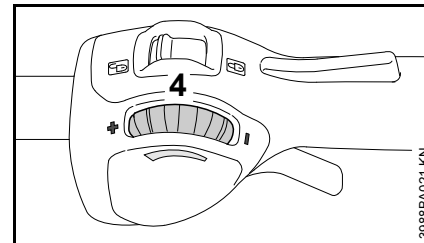

С помощью регулятора (4) можно плавно регулировать ход переключающего рычага и тем самым диапазон частоты вращения двигателя:

- Повернуть регулятор (4) в направлении -: путь переключающего рычага становится короче, отрегулированное максимальное число оборотов – ниже
- Повернуть регулятор (4) в направлении +: путь переключающего рычага становится длиннее, отрегулированное максимальное число оборотов – выше
- Посредством сильного нажатия на переключающий рычаг, не смотря на установленное ограничение, можно вызывать максимальное число оборотов двигателя – при этом установленное ограничение сохраняется – после отпущения переключающего рычага происходит возврат в предварительно настроенный диапазон

Вставить аккумулятор

При доставке аккумулятор заряжен не полностью.

Аккумулятор перед первым вводом в эксплуатацию рекомендуют полностью заряжать.

- Перед установкой аккумулятора, при необходимости, снять крышку аккумуляторного отсека, для этого одновременно нажать оба стопорных рычага – зажим крышки снимается – и вынуть крышку

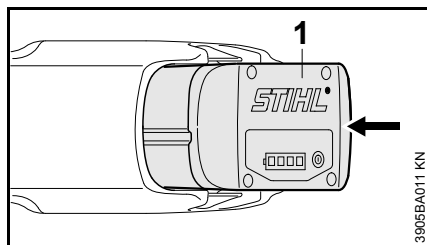



- Аккумулятор (1) вставить в отсек агрегата – аккумулятор соскальзывает в отсек – нажать до слышимого защелкивания – аккумулятор должен перекрываться заподлицо с верхней кромкой корпуса

Включение агрегата

- Занять надежное и устойчивое положение
- Стоять прямо – агрегат удерживать без напряжения

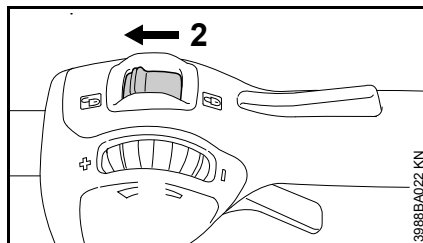
- Режущий инструмент не должен соприкоснуться с предметами или землей
- Взять агрегат обеими руками – правая рука на рукоятке управления



- Снять фиксацию агрегата, для этого стопорный рычаг (2) установить в положение 

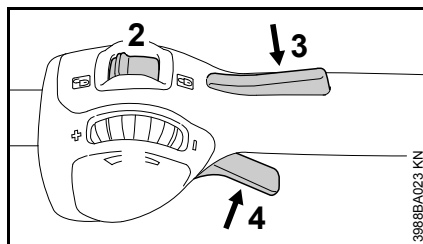

- Стопор переключающего рычага (3) и переключающий рычаг (4) нажать одновременно и удерживать

Двигатель работает только если стопорный рычаг (2) находится в положении  и если вилка переключения передач (3) и переключающий рычаг (4) задействованы одновременно.

Выключение устройства

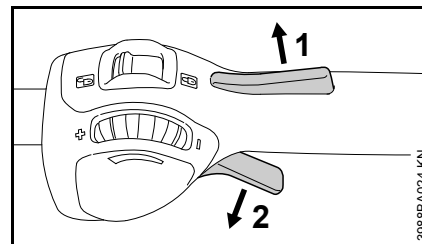

- Отпустить вилку переключения передач (1) и переключающий рычаг (2)

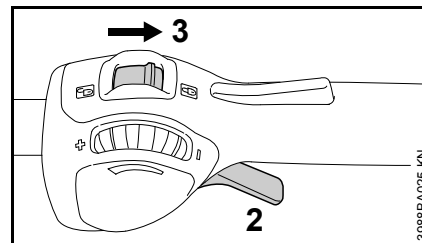

- Стопорный рычаг (3) установить в положение  – приведение в действие переключающего рычага (2) невозможно – агрегат заблокирован против включения

Во время перерывов и по окончании работы аккумулятор следует извлечь из устройства.

Вынуть аккумулятор

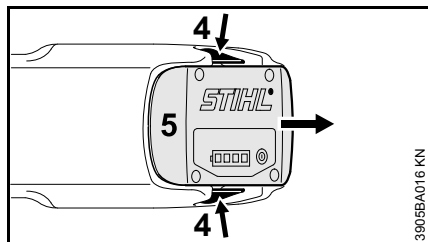

- Одновременно нажать оба стопорных рычага (4) – аккумулятор (5) разблокируется
- Извлечь аккумулятор (5) из корпуса

При не использовании агрегат следует отставить в сторону так, чтобы он никому не мешал.

Защитить агрегат от несанкционированного использования.

Хранение устройства

- Стопорный рычаг установить в положение 
- Вынуть аккумулятор
- Тщательно очистить агрегат
- Агрегат хранить в сухом и надёжном месте. Защитить от несанкционированного пользования (например, детьми)

Крышка к аккумуляторному гнезду

В некоторых странах агрегат оснащается крышкой к аккумуляторному гнезду. Она защищает аккумуляторное гнездо от загрязнения.

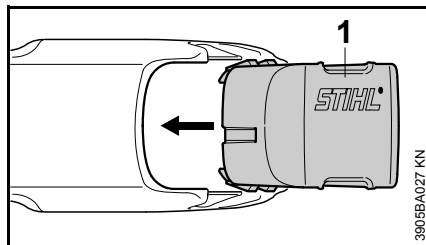

- По окончании работы крышку (1) ввести в гнездо, пока она не зафиксирована со звуком

Хранение аккумулятора

- Аккумулятор вынуть из агрегата или зарядного устройства
- хранить в закрытых и сухих помещениях в надёжном месте. Защитить от

несанкционированного пользования (например, детьми) и загрязнения

- Запасные аккумуляторы не оставлять без использования – применять попеременно

Для обеспечения оптимального срока службы аккумулятора хранить его заряженным примерно на 30 %.

Хранение зарядного устройства

- Вынуть аккумулятор
- Вынуть штепсельную вилку
- Зарядное устройство хранить в закрытых и сухих помещениях и в надёжном месте. Защитить от несанкционированного пользования (например, детьми) и загрязнения

Провести техническое обслуживание косильной головки

Отложить мотоустройство

- Фиксаторный рычаг установить в положение  и аккумулятор вынуть из устройства

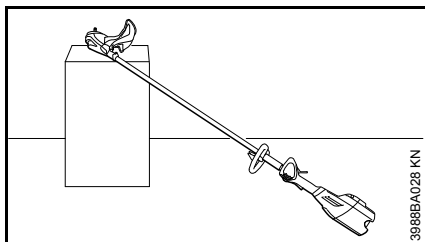
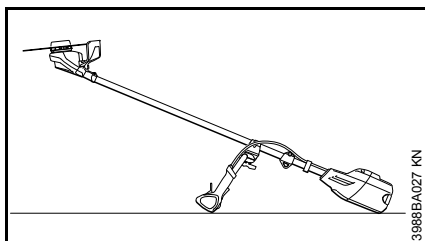

- Агрегат уложить таким образом, чтобы крепление для режущего инструмента было направлено вверх

Замена косильной струны

Перед заменой косильной струны следует обязательно проверить косильную головку на износ.

ПРЕДУПРЕЖДЕНИЕ

При обнаружении значительных признаков износа, заменить косильную головку в сборе.

Далее косильная струна называется просто "струна".

В объём поставки косильной головки входит иллюстрированная инструкция, в которой показана замена струн. Поэтому инструкции для косильной головки следует тщательно хранить.

- При необходимости, демонтировать косильную головку

Регулировка косильной струны

STIHL SuperCut

Струна регулируется автоматически, если ее длина составляет не менее **6 см (2 1/2 дюйма)** – с помощью ножа на защите слишком длинные струны укорачиваются до оптимальной длины.

STIHL AutoCut

- Агрегат с работающим двигателем удерживать над поверхностью газона – косильная головка должна вращаться
- Косильной головкой слегка коснуться земли – струна регулируется и обрезается на оптимальную длину ножом на защите

При каждом прикосновении к земле косильная головка регулирует струну. Поэтому во время работы следует

учитывать мощность реза косильной головки. Если косильная головка слишком часто касается земли, то неиспользованные части косильной струны отрезаются у ножа.

Дополнительная регулировка происходит лишь тогда, когда длина обоих концов струны составляет не менее **2,5 см (1 дюйм)**.

Заменить косильные струны

STIHL PolyCut

На косильную головку PolyCut вместо режущего ножа может монтироваться также отрезанная струна.

STIHL DuroCut, STIHL PolyCut

ПРЕДУПРЕЖДЕНИЕ

Для зарядки косильной головки вручную установить фиксаторный рычаг в положение  и извлечь аккумулятор из агрегата – в противном случае существует **угроза травмирования!**

- Косильную головку оборудовать струной согласно прилагаемой к ней инструкции

Замена ножа

STIHL PolyCut

Перед заменой режущих ножей косильную головку обязательно проверить на предмет износа.

! ПРЕДУПРЕЖДЕНИЕ

При обнаружении значительных признаков износа, заменить косильную головку в сборе.

Режущие ножи далее коротко называются "ножи".

В объём поставки косильной головки входит иллюстрированная инструкция, которая показывает замену ножей. Поэтому инструкция для косильной головки следует тщательно хранить.

! ПРЕДУПРЕЖДЕНИЕ

Для зарядки косильной головки вручную установить фиксаторный рычаг в положение  и извлечь аккумулятор из агрегата – в противном случае существует **угроза травмирования!**

- Демонтаж косильной головки
- Нож заменить, как это показано в инструкции с рисунками
- Смонтировать косильную головку

Заточка металлического режущего инструмента

- Режущий инструмент при незначительном износе следует затачивать напильником "специальные принадлежности" – при сильном износе и зазубринах режущий инструмент затачивать устройством для заточки или поручить заточку специализированному дилеру – STIHL рекомендует специализированного дилера STIHL.
- Затачивать часто, но снимать мало материала: для простого дополнительного затачивания обычно достаточно два или три опиловочных движения.

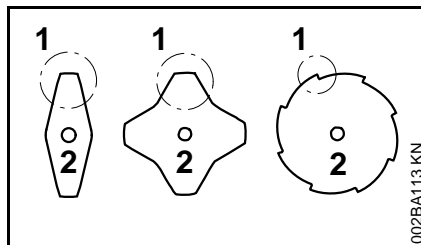

- Лопasti ножа (1) следует затачивать равномерно – не изменять конфигурацию тела полотна (2)

Дальнейшие указания по заточке находятся на упаковке режущего инструмента. Поэтому следует хранить упаковку.

Балансировка

- Дополнительная заточка допускается приблизительно 5 раз, после этого проверить дисбаланс с помощью балансировочного устройства "специальные принадлежности" или поручить проверку специализированному дилеру STIHL – STIHL рекомендует специализированного дилера STIHL.

Указания по техобслуживанию и техническому уходу

<p>Данные относятся к нормальным условиям эксплуатации. В сложных условиях (сильное скопление пыли и т.д.) и более длительной ежедневной работе указанные интервалы следует соответственно сократить.</p> <p>Перед началом любых работ на агрегате, стопорный рычаг устанавливать в положение  и вынимать аккумулятор.</p>		перед началом работы	по окончании работы или ежедневно	еженедельно	ежемесячно	раз в год	при неполадке	при повреждении	при необходимости
Устройство в целом	Визуальный контроль (состояние)	X							
	Почистить		X						
	Повреждённые детали заменить	X							
Рукоятки управления (фиксаторный рычаг, стопор переключающего рычага, переключающий рычаг)	Проверка работоспособности	X							
	Почистить		X						X
Доступные болты и гайки	Затянуть								X
Аккумулятор	Визуальный контроль	X					X	X	
Ниша для аккумулятора	Почистить	X							X
	Проверка работы (выброс аккумулятора)	X							
Режущий инструмент	Визуальный контроль	X							
	Заменить							X	
	Контроль тугой посадки	X							
Металлический режущий инструмент	Заточка	X							X
Наклейка с предупреждением по технике безопасности	Заменить						X		

Минимизация износа, а также избежание повреждений

Соблюдение заданных величин, указанных в данной инструкции по эксплуатации, поможет избежать преждевременный износ и повреждение устройства.

Эксплуатация, техническое обслуживание и хранение устройства должны осуществляться так тщательно, как это описано в данной инструкции по эксплуатации.

За все повреждения, которые были вызваны несоблюдением указаний относительно техники безопасности, работы и технического обслуживания, ответственность несёт сам пользователь. Это особенно актуально для таких случаев:

- Внесение изменений в продукте, которые не разрешены фирмой STIHL,
- Когда были использованы инструменты либо принадлежности, которые не допускаются к использованию с данным устройством, не подходят либо имеют низкое качество,
- Пользование устройством не по назначению,
- Устройство было использовано для спортивных мероприятий и соревнований,
- Повреждение вследствие эксплуатации устройства с дефектными комплектующими.

Работы по техобслуживанию

Все работы, перечисленные в разделе "Указания по техническому обслуживанию и уходу" должны проводиться регулярно. В случае если данные работы по техобслуживанию не могут быть выполнены самим пользователем, необходимо обратиться к специализированному дилеру.

Компания STIHL рекомендует поручить проведение работ по техобслуживанию и ремонту только специализированному дилеру STIHL. Специализированные дилеры STIHL посещают регулярно курсы по повышению квалификации и в их распоряжении предоставляется техническая информация.

Если данные работы не проводятся либо выполняются не надлежащим образом, то могут возникнуть повреждения, за которые отвечает сам пользователь. К ним кроме прочих относятся:

- Повреждения электродвигателя вследствие несвоевременного или недостаточного проведения работ по техобслуживанию
- Повреждение зарядного устройства вследствие неправильного электрического соединения (напряжение)

- Коррозия и другие косвенные повреждения устройства, аккумулятора и зарядного устройства вследствие ненадлежащего хранения и применения
- Повреждения устройства вследствие использования запасных частей низкого качества

Быстроизнашивающиеся детали

Некоторые детали мотоустройства, даже при применении их по назначению, подвержены нормальному износу и должны своевременно заменяться, в зависимости от вида и продолжительности их использования. К ним относятся, среди прочего:

- Режущий инструмент
- Защита
- Аккумулятор

Важные комплектующие

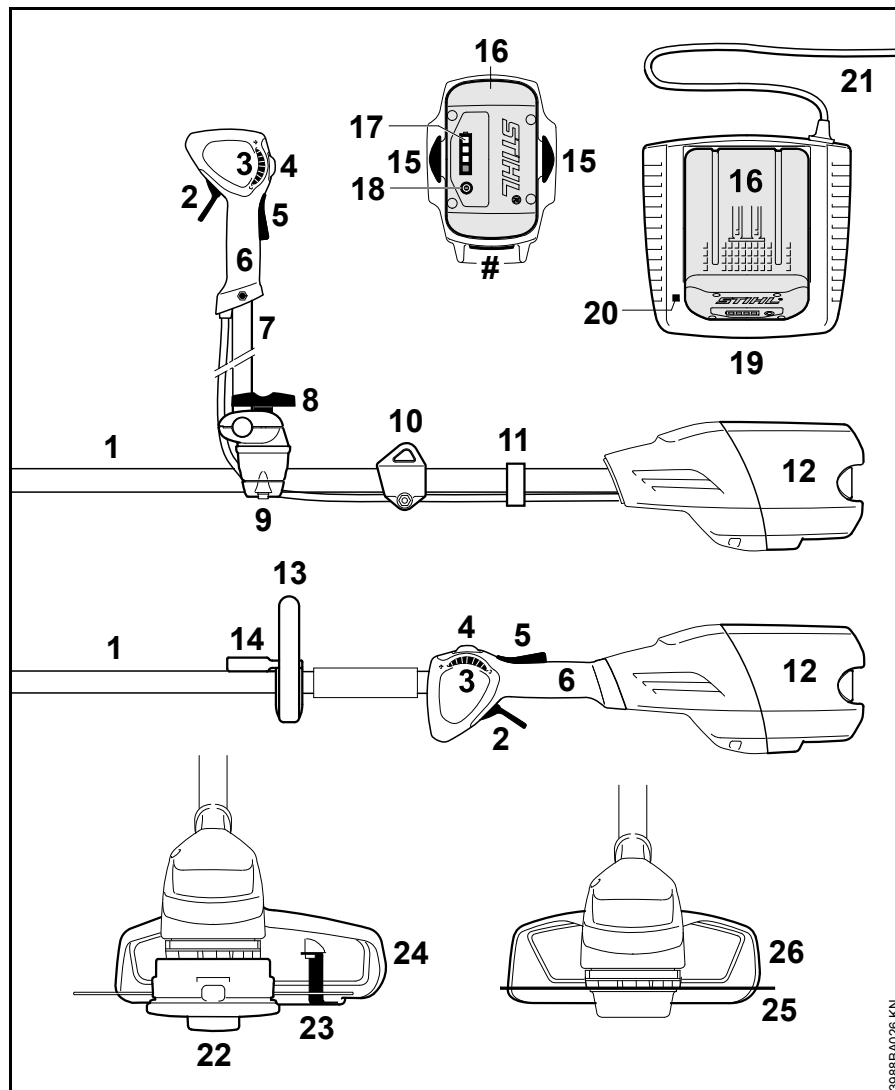

- 1 Штанга
- 2 Рычаг переключения
- 3 Регулятор
- 4 Стопорный рычаг
- 5 Стопор переключающего рычага
- 6 Рукоятка управления
- 7 Двуручная рукоятка
- 8 Болт с закручиванием от руки
- 9 Подпорка ручки
- 10 Несущая петля
- 11 Держатель для гофрированного шланга
- 12 Ниша для аккумулятора
- 13 Круговая рукоятка
- 14 Хомутик
- 15 Стопорный рычаг для фиксации аккумулятора
- 16 Аккумулятор
- 17 Светодиоды на аккумуляторе
- 18 Нажимная кнопка для активизации светодиодов на аккумуляторе
- 19 Зарядное устройство
- 20 Светодиоды на зарядном устройстве
- 21 Соединительный кабель со штепсельной вилкой
- 22 Косильная головка
- 23 Ножи
- 24 Защита (только для косильных головок)
- 25 Металлический режущий инструмент
- 26 Защита (только для металлических режущих инструментов)

3988BA026 KN

Технические данные

Аккумулятор

Серия: литиево-ионный

Конструкция: AP, AR

Агрегат можно эксплуатировать только с оригинальными аккумуляторами STIHL AP и STIHL AR.

Время работы устройства зависит от энергоёмкости аккумулятора.

Длина

без режущего инструмента: 1774 мм (69,8 дюйм)

Вес

без аккумулятора, без режущего инструмента и защиты

FSA 90: 3,2 кг (7,1 фунт)

FSA 90 R: 2,8 кг (6,2 фунт)

Величина звука и вибрации

При определении уровней шума и вибрации учитывается режим работы номинальная максимальная частота вращения.

Дальнейшие данные, необходимые для соблюдения требований директивы для работодателей

относительно уровня вибраций 2002/44EG, см. www.stihl.com/vib

Уровень звукового давления L_p согласно EN 50636-2-91

FSA 90

с косильной головкой: 83 дБ (A)

с металлическим режущим инструментом: 73 дБ (A)

FSA 90 R

с косильной головкой: 83 дБ (A)

с металлическим режущим инструментом: 73 дБ (A)

Уровень звуковой мощности L_w согласно EN 50636-2-91

FSA 90

с косильной головкой: 92 дБ (A)

с металлическим режущим инструментом: 84 дБ (A)

FSA 90 R

с косильной головкой: 92 дБ (A)

с металлическим режущим инструментом: 84 дБ (A)

Величина вибраций a_{Hv} согласно EN 50636-2-91

FSA 90

	Рукоятка слева	Рукоятка справа
с косильной головкой:	3,5 м/с ²	3,5 м/с ²
с металлическим режущим инструментом:	1,0 м/с ²	1,0 м/с ²

FSA 90 R

	Рукоятка слева	Рукоятка справа
с косильной головкой:	4,8 м/с ²	3,5 м/с ²
с металлическим режущим инструментом:	1,4 м/с ²	1,4 м/с ²

Для уровня звукового давления и уровня звуковой мощности величина K- составляет согласно RL 2006/42/EG = 2,5 дБ(A); для уровня вибраций величина K- составляет согласно RL 2006/42/EG = 2,0 м/с².

Указанные значения вибраций были измерены согласно нормированной процедуре проверки и могут использоваться для сравнения электроприборов.

Фактически возникающие значения вибраций могут отклоняться от указанных, в зависимости от вида применения.

Указанные значения вибраций могут использоваться для первой оценки вибрационной нагрузки.

Следует оценить фактическую вибрационную нагрузку. При этом может также учитываться время, на которое электроприбор отключен, и время, на которое он был включён, но работает без нагрузки.

Транспортировка

Аккумуляторы STIHL эксплуатируются в соответствии с инструкцией комиссии ООН ST/SG/AC.10/11/ред.5 часть III, подраздел 38.3.-

Пользователь может перевозить аккумуляторы STIHL к месту эксплуатации агрегата на дорожном транспорте без дополнительных подставок.

Входящие в поставку литий-ионные аккумуляторы подлежат положениям закона об опасных грузах.

При поставке третьими лицами (например, авиатранспорт или экспедиторская компания) необходимо соблюдать особые требования к упаковке и маркировке.

К подготовке товара к отправке должен привлекаться эксперт по опасному грузу. Просим принимать во внимание любые дополнительные национальные предписания.

Упаковывайте аккумулятор так, чтобы он не мог перемещаться в упаковке.

Дополнительные инструкции по транспортировке см. www.stihl.com/safety-data-sheets

REACH

REACH обозначает постановление ЕС для регистрации, оценки и допуска химикатов.

Информация для выполнения постановления REACH (EC) № 1907/2006 см. www.stihl.com/reach

Установленный срок службы

Полный установленный срок службы составляет до 30 лет.

Установленный срок службы предполагает соответствующие и своевременные обслуживание и уход согласно руководству по эксплуатации.

Устранение неполадок в работе

Перед началом выполнения любой работы на агрегате вынуть аккумулятор.

Неисправность	Причина	Устранение
Агрегат при включении не запускается	Электрический контакт между агрегатом и аккумулятором отсутствует	Вынуть аккумулятор, провести визуальный контроль контактов и установить ещё раз
	Слишком низкое состояние зарядки аккумулятора (1 светодиод на аккумуляторе мигает зелёным)	Зарядка аккумулятора
	Аккумулятор слишком горячий / слишком холодный (1 светодиод на аккумуляторе горит красным)	Дать аккумулятору охладиться / осторожно нагревать аккумулятор при температуре около 15 °C – 20 °C
	Неисправности в аккумуляторе (4 светодиода на аккумуляторе мигают красным)	Аккумулятор извлечь из устройства и снова установить. Включить агрегат – светодиоды всё ещё мигают, если аккумулятор неисправный, его следует заменить
	Агрегат нагрелся слишком сильно (3 светодиода на аккумуляторе горят красным)	Агрегат оставить охладиться
	Электромагнитные помехи либо ошибка в агрегате (3 светодиода на аккумуляторе мигают красным)	Аккумулятор извлечь из устройства и снова установить. Включить агрегат – если светодиоды всё ещё мигают, агрегат неисправен и специализированный дилер ¹⁾ должен его проверить
	Влага в агрегате и/или аккумуляторе	Высушить агрегат/аккумулятор
Агрегат отключается во время работы	Аккумулятор или электроника агрегата нагрелись слишком сильно	Аккумулятор извлечь из агрегата, аккумулятор и агрегат оставить охладиться
	Электрическая либо электромагнитная помеха	Аккумулятор вынуть и установить снова

Перед началом выполнения любой работы на агрегате вынуть аккумулятор.

Неисправность	Причина	Устранение
Продолжительность работы слишком короткая	Аккумулятор заряжен не полностью	Зарядка аккумулятора
	Использование не соответствующих косильных струн	Заменить косильные струны
	Истек или превышен срок службы аккумулятора	Аккумулятор проверить ¹⁾ и заменить
Аккумулятор заклинивается при установке в агрегат / зарядное устройство	Направляющие / контакты загрязнены	Направляющие / контакты осторожно почистить
Аккумулятор не заряжается, хотя светодиод на зарядном устройстве светится зеленым светом	Аккумулятор слишком горячий / слишком холодный (1 светодиод на аккумуляторе горит красным)	Дать аккумулятору охладиться / осторожно нагревать аккумулятор при температуре около 15 °C – 20 °C Зарядное устройство эксплуатировать только в закрытых и сухих помещениях при температуре окружающей среды от +5 °C до +40 °C
Светодиод на зарядном устройстве мигает красным цветом	Электрический контакт между зарядным устройством и аккумулятором отсутствует	Аккумулятор вынуть и установить снова
	Неисправности в аккумуляторе (4 светодиода на аккумуляторе мигают красным цветом в течение приблизительно 5 секунд)	Аккумулятор извлечь из устройства и снова установить. Включить агрегат – светодиоды всё ещё мигают, если аккумулятор неисправный, его следует заменить
	Ошибка в зарядном устройстве	Проверку зарядного устройства поручить специализированному дилеру ¹⁾

¹⁾ Компания STIHL рекомендует специализированного дилера STIHL

Указания по ремонту

Пользователи данного устройства могут осуществлять только те работы по техническому обслуживанию и уходу, которые описаны в данной инструкции по эксплуатации. Остальные виды ремонтных работ могут осуществлять только специализированные дилеры.

Фирма STIHL рекомендует поручить проведение работ по техобслуживанию и ремонту только специализированному дилеру фирмы STIHL. Специализированные дилеры фирмы STIHL посещают регулярно курсы по повышению квалификации и в их распоряжении предоставляется техническая информация.

При ремонте монтировать только те комплектующие, которые допущены компанией STIHL для данного моторизованного устройства либо технически равноценные комплектующие. Применяйте только высококачественные запасные части. Иначе существует опасность возникновения несчастных случаев или повреждения устройства.

Фирма STIHL рекомендует использовать оригинальные запасные части фирмы STIHL.

Оригинальные запасные части фирмы STIHL можно узнать по номеру комплектующей STIHL, по надписи **STIHL** и при необходимости по обозначению комплектующей STIHL  (на маленьких комплектующих может быть только одно обозначение).

Устранение отходов

При утилизации следует соблюдать специфические для страны нормы по утилизации отходов.

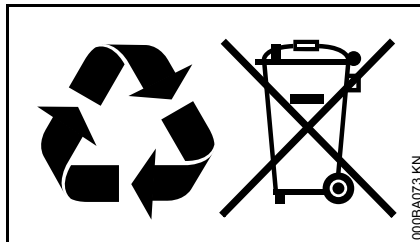

Продукты компании STIHL не являются бытовыми отходами. Продукт STIHL, аккумулятор, принадлежность и упаковка подлежат не загрязняющей окружающую среду повторной переработке.

Актуальную информацию относительно утилизации можно получить у специализированного дилера STIHL.

Сертификат соответствия ЕС

ANDREAS STIHL AG & Co. KG
Badstr. 115
D-71336 Waiblingen

Deutschland

заявляет под собственную ответственность, что

Конструкция:	Аккумуляторная мотокоса
Заводская марка:	STIHL
Серия:	FSA 90
	FSA 90 R

Серийный идентификационный номер: 4863

соответствует положениям директив 2006/42/EG, 2014/30/EU и 2000/14/EG, а также была разработана и изготовлена в соответствии со следующими нормами:

EN 60335-1, EN 55014-1, EN 55014-2, EN ISO 11806-1, EN ISO 12100

+Установление измеренного и гарантированного уровня звуковой мощности производилось согласно директиве 2000/14/EG, приложение VIII, с использованием стандарта ISO 11094.

Измеренный уровень звуковой мощности

92 дБ(А)

Гарантированный уровень звуковой мощности

94 дБ(А)

Хранение технической документации:

ANDREAS STIHL AG & Co. KG
Produktzulassung

Год выпуска и серийный номер
указаны на изделии.

Waiblingen, 28.10.2016

ANDREAS STIHL AG & Co. KG

Ваш



Thomas Elsner

Руководитель отдела управления
производством и услугами



Информация о сертификатах
соответствия техническим
регламентам Таможенного Союза и
иных документах, подтверждающих
соответствие продукции требованиям
Таможенного Союза, доступна в
интернете на сайте производителя
www.stihl.ru/eac, а также может быть
запрошена по номерам телефонов
бесплатной горячей линии в вашей
стране, смотрите в разделе "Адреса".

Адреса

В Российской Федерации:

ООО «Андреас Штиль Маркетинг»
ул. Тамбовская 12/В, оф. 52
БЦ «Информ Футуре»
192007 Санкт-Петербург, Россия
Горячая линия: +7 800 4444 180

В Белоруссии:

Представительство
ANDREAS STIHL AG & Co. KG
ул. К. Цеткин, 51-11а
220004 Минск, Белоруссия
Горячая линия: +375 17 200 23 76

В Казахстане:

Представительство
ANDREAS STIHL AG & Co. KG
ул. Шагабутдинова, 125А, оф. 2
050026 Алматы, Казахстан
Горячая линия: +7 727 225 55 17

Saturs

Par lietošanas instrukciju	113
Drošības norādījumi	113
Reakcijas spēki	119
Darba metodes	119
Pieļaujamās griezējinstrumentu, aizsargapvalku, rokturu un pārnēsāšanas siksnu kombinācijas	121
Divkāršā roktura uzstādīšana	122
Cilpas roktura pievienošana	124
Aizsargierīces montāža	125
Griezējinstrumenta montāža	126
Lādētāja pieslēgšana elektrībai	129
Akumulatora uzlādēšana	129
Akumulatora LED	130
Lādētāja LED	132
Pārnēsāšanas siksnas uzlikšana	132
Ierīces līdzsvarošana	133
Ierīces ieslēgšana	134
Ierīces izslēgšana	135
Ierīces uzglabāšana	136
Pļaušanas galvas apkope	137
Metāla griezējinstrumentu uzasināšana	138
Norādījumi par apkopi un kopšanu	139
Nodilšanas samazināšana un izvairīšanās no bojājumiem	140
Svaīgākās detaļas	141
Tehniskie dati	142
Darbības traucējumu novēršana	144
Norādījumi par labošanu	146
Utilizācija	146
ES atbilstības deklarācija	146

STIHL®

Cienītais klient!

Pateicamies, ka esat izvēlējušies firmas STIHL augstās kvalitātes izstrādājumu.

Šis izstrādājums ir izgatavots ar mūsdienīgām ražošanas tehnoloģijām, piemērojot visaptverošus kvalitātes nodrošināšanas pasākumus. Mēs pieliekam visas pūles, lai piepildītu Jūsu vēlmes un Jūs varētu bez problēmām strādāt ar šo ierīci.

Ja Jums ir jautājumi par ierīci, lūdzu, vērsieties pie dīlera vai tieši pie mūsu realizācijas uzņēmuma.

Jūsu



Dr. Nikolas Stihl

Par lietošanas instrukciju

Šī lietošanas instrukcija attiecas uz STIHL motorizkapti ar akumulatoru, kas šajā instrukcijā var tikt saukta arī vienkārši par motorizēto ierīci vai ierīci.

Piktogrammas

Uz ierīces atrodamo piktogrammu nozīme ir izskaidrota šajā lietošanas instrukcijā.

Atkarībā no ierīces un tās aprīkojuma uz ierīces var būt izvietotas šādas piktogrammas.

 Slēdža sviras gājiena iestatīšana bez fiksētām pakāpēm

 Atbloķēšana

 Nobloķēšana

Nodaļu apzīmējumi tekstā

BRĪDINĀJUMS

Brīdinājums par nelaiemes gadījumiem un traumu risku cilvēkiem, kā arī par būtiskiem materiāliem zaudējumiem.

NORĀDĪJUMS

Brīdinājums par ierīces vai tās atsevišķu detaļu bojājuma iespējamību.

Tehniskie jauninājumi

STIHL nepārtraukti strādā pie mašīnu un ierīču pilnveidošanas, tāpēc tiek rezervētas tiesības mainīt komplektācijas apjomu, tehniku un aprīkojumu.

Dati un attēli lietošanas instrukcijā nevar kalpot par pamatu pretenziju iesniegšanai.

Drošības norādījumi



Strādājot ar šo ierīci, ir jāievēro īpaši darba drošības pasākumi, jo tās griezējinstrumenti strādā ar ļoti lieliem apgriezieniem.



Visa lietošanas instrukcija uzmanīgi jāizlasa pirms darba sākšanas un jāsauglabā vēlākai izmantošanai. Drošības noteikumu neievērošana var būt bīstama dzīvībai.

Vispārīgi norādījumi

BRĪDINĀJUMS

- Ar ierīci nedrīkst strādāt bērni vai jaunieši. Uzraugiet bērnus, lai nepieļautu, ka viņi spēlējas ar ierīci.
- Ar ierīci drīkst strādāt tikai personas, kuras ir apmācītas par tās lietošanu vai ar atbilstīgiem dokumentiem apliecina, ka spēj droši darboties ar ierīci.
- Personas, kas ierobežotu fizisko, garīgo vai uztveres spēju dēļ nav spējīgas droši lietot šo ierīci, ar to nedrīkst strādāt.

- Ierīci drīkst nodot vai iznomāt tikai tām personām, kas pārzina šo modeli un darba paņēmienus ar to – vienmēr dodot līdzīgu lietošanas instrukciju.
- Pirms jebkādiem darbiem, piemēram, tīrīšanas, apkopes vai detaļu nomaiņas izņemiet no ierīces akumulatoru.

Tiem, kas pirmo reizi strādā ar ierīci: no pārdevēja vai cita speciālista jāiegūst informācija par tās drošu lietošanu.

Jāņem vērā visi spēkā esošie darba drošības priekšraksti, piemēram, profesionālo asociāciju darba drošības noteikumi u.c.

Saskaņā ar valsts likumdošanas aktiem, kā arī vietējiem noteikumiem troksni radošu motorizēto ierīču lietošana noteiktā laika periodā var būt aizliegta.

Bērniem, dzīvniekiem un skatītājiem jāuzturas drošā attālumā.

Lietotājs ir atbildīgs par nelaiemes gadījumiem vai apdraudējumu, kas skar citas personas vai viņu īpašumu.

Tie, kas strādā ar ierīci, nedrīkst būt noguruši, viņiem jābūt veseliem un mundriem.

Tiem, kas veselības apsvērumu dēļ nedrīkst piepūlēties, jāpajautā savam ārstam, vai viņi drīkst strādāt ar ierīci.

Ar ierīci nedrīkst strādāt pēc alkohola, narkotiku vai tādu zāļu vai preparātu lietošanas, kas varētu iespaidot reakcijas spējas.



Izņemiet akumulatoru no ierīces šādos gadījumos:

- pirms pārbaudes, iestatīšanas un tīrīšanas darbiem;
- pirms jebkādu darbu veikšanas pie griezējinstrumenta;
- pirms ierīces atstāšanas;
- Transportēšana
- pirms uzglabāšanas;
- pirms remonta un apkopes darbiem;
- ja radusies bīstama situācija vai avārijas gadījumā.

Tādējādi tiks novērsta nejaušas motora ieslēgšanas iespēja.

Nosacījumiem atbilstīga lietošana

Ierīce jālieto atbilstīgi paredzētajiem griezējinstrumentiem; skat. sadaļu "Darba tehnika".

Nelietojiet ierīci citiem mērķiem – **nelaiemes gadījumu risks!**

Nepārveidojiet ierīci – tas var apdraudēt drošību. STIHL neuzņemas nekādu atbildību par bīstamību vai zaudējumiem, kas radušies cilvēkiem vai īpašumam, lietojot neatļautas papildierīces.

Apģērbs un aprikojums

Lietojiet priekšrakstiem atbilstīgu apģērbu un aprikojumu.



Apģērbam ir jābūt piemērotam veicamajam darbam, un tas nedrīkst traucēt. Valkājiet cieši piegulošu apģērbu – kombinezonu, nevis darba uzsvārci.

Nedrīkst valkāt apģērbu, kas var iekerties kokos, krūmos vai ierīces kustīgajās daļās. Tāpat nedrīkst valkāt šalles, kaklasaites un rotaslietas. Gari mati jāsasien un jānosedz (ar lakatiņu, cepuri, ķiveri utt.).



Jāvalkā **aizsargzābaki** ar rievotu, neslīdošu zoli un tērauda ieliktni.

Tikai tad, ja izmantojat pļaušanas galvas, var valkāt arī citus izturīgus apavus ar rievotu un neslīdošu zoli.

! BRĪDINĀJUMS



Lai mazinātu acu traumu risku, valkājiet cieši piegulošas aizsargbrilles atbilstīgi standartam EN 166. Raugieties, lai aizsargbrilles būtu uzliktas pareizi.

Jāvalkā sejas aizsargs. Sejas aizsargs nenodrošina pietiekamu acu aizsardzību.



Izturīgi darba cimdi, kas izgatavoti no nodilumizturīga materiāla (piemēram, ādas).

STIHL piedāvā plašu individuālu aizsargaprikojuma programmu.

Transportēšana

Pirms transportēšanas – arī tad, ja attālums ir neliels, – vienmēr izslēdziet griezējielīci, pārvietojiet fiksācijas sviru pozīcijā  un izņemiet no griezējielīces akumulatoru. Tādējādi tiks novērsta nejausas motora ieslēgšanas iespēja.

Nesot ielīci aiz kāta, tai jābūt nolīdzsvarotai horizontālā pozīcijā.

Transportēšanas laikā – arī nelielos attālumos – metāla griezējinstrumenti jānodrošina ar aizsargu, lai nepieļautu saskari ar tiem.

Transportlīdzekļos: nodrošiniet ielīci pret apgāšanos un bojājumiem.

Tīrīšana

Plastmasas detaļas tīriet ar drāniņu. Abrazīvi vai kodīgi tīrīšanas līdzekļi var sabojāt plastmasu.

Notīriet no ielīces putekļus un netīrumus – neizmantojiet taukus šķīdinošus līdzekļus.

Ja nepieciešams, iztīriet dzesēšanas gaisa atveres.

Raugieties, lai akumulatora iebīdīšanas rievās būtu tīras, un, ja nepieciešams, iztīriet tās.

Ielīces tīrīšanai nelietojiet augstspiediena tīrītājus. Spēcīgā ūdens strūkļa var sabojāt ielīces daļas.

Neapsmidziniet ielīci ar ūdeni.

Griezējinstrumentu un aizsargu nedrīkst apsmidzināt ar ūdeni vai mērkēt ūdenī – ūdens iekļūšana var sabojāt motora korpusā esošo piedziņas motoru un vadības elektroniku.

FSA 90, FSA 90 R

Piederumi

Šai ierīcei drīkst piemontēt tikai STIHL apstiprinātus vai tehniskā ziņā līdzvērtīgus griezējinstrumentus vai piederumus. Ar jautājumiem lūdzam vērsties pie dīlera. Drīkst izmantot tikai augstas kvalitātes instrumentus vai piederumus. Citādi var rasties nelaimes gadījumi vai ierīces bojājumi.

STIHL iesaka izmantot STIHL oriģinālos instrumentus un piederumus. To īpašības ir optimāli pielāgotas šim izstrādājumam un lietotāja vajadzībām.

Piedzīņa

Akumulators

Ievērojiet un saglabājiet STIHL akumulatoram pievienoto pavadlapu vai lietošanas instrukciju.

Papildinformācija par drošību – skat. www.stihl.com/safety-data-sheets

Lādētājs

Ievērojiet un saglabājiet STIHL lādētājam pievienoto pavadlapu.

Simboli uz aizsargielīcēm

Bultiņa uz griezējinstrumentu aizsarga norāda griezējinstrumenta rotācijas virzienu.

Daži no tālāk redzamajiem simboliem atrodas aizsarga ārpusē un norāda pieļaujamās griezējinstrumenta / aizsarga kombinācijas.



Aizsargu drīkst lietot kopā ar pļaušanas galvām.



Aizsargu drīkst lietot kopā ar zāles pļaušanas plātnēm.



Aizsargu nedrīkst lietot kopā ar pļaušanas galvām.



Aizsargu nedrīkst izmantot kopā ar zāles pļaušanas plātnēm.



Aizsargu nedrīkst izmantot kopā ar krūmgrieža nažiem.



Aizsargu nedrīkst izmantot kopā ar krūmgrieža ripām.

Griezējinstrumenti



Nekad nestrādājiet bez ierīcei un griezējinstrumentam piemērota aizsarga – aizsviesti priekšmeti rada **savainošanās risku!**

Motorizētās ierīces aizsargs nevar pasargāt lietotāju no visiem griezējinstrumenta aizsviestajiem priekšmetiem (akmeņiem, stikla lauskām, stieples utt.). Šie priekšmeti var pret kaut ko atsisties un trāpīt ierīces lietotājam.

Griezējinstrumenti jāpārbauda regulāri, ar nelieliem intervāliem, kā arī manāmu izmaiņu gadījumā.

- Izslēdziet ierīci, pārvietojiet fiksācijas sviru stāvoklī , nogaidiet, līdz apstājas griezējinstrumenti, un izņemiet akumulatoru.
- Pārbaudiet stāvokli un stiprinājumu, pievērsiet uzmanību plaisām.

Pirms griezējinstrumenta nomaiņas izslēdziet ierīci, pārvietojiet fiksācijas sviru stāvoklī  un izņemiet akumulatoru. Nejaušanas motora iedarbināšanas gadījumā pastāv **savainošanās risks!**

Neizmantojiet un nelabojiet bojātus vai iepļīsusus griezējinstrumentus.

Var atdalīties daļiņas vai lauskas un ar lielu ātrumu trāpīt apkalpojošai personai vai kādai citai personai – **ļoti smagu savainojumu risks!**

Pļaušanas galvu lietošana

Jāizmanto tikai atbilstoši noteikumiem uzmontēts griezējnazis, lai pļaušanas auklu varētu nogriezt pieļaujamajā garumā.

Ja ierīcei ir manuāli regulējama pļaušanas galva, pirms pļaušanas auklas noregulēšanas izslēdziet ierīci, pārvietojiet fiksācijas sviru stāvoklī  un izņemiet akumulatoru. Nejaušanas motora iedarbināšanas gadījumā pastāv **savainošanās risks!**



BRĪDINĀJUMS

Pļaušanas auklu nedrīkst aizstāt ar metāla stiepli vai trosi – **savainošanās risks!**

Metāla griezējinstrumentu lietošana

STIHL iesaka lietot STIHL oriģinālos metāla griezējinstrumentus. To īpašības ir optimāli pielāgotas ierīcei un lietotāja vajadzībām.

Metāla griezējinstrumenti rotē ļoti ātri. Tā rezultātā rodas spēki, kas iedarbojas uz ierīci, pašu instrumentu, kā arī ietekmē griezumam kvalitāti.

Metāla griezējinstrumenti regulāri jāuzsina saskaņā ar norādījumiem.

Pārbaudiet asumu. Ja metāla griezējinstrumenti ir neasi, tie jānomaina vai jāuzsina.

Nevienmērīgi uzasināti metāla griezējinstrumenti rada līdzsvara zudumu, kas izraisīt ārkārtēju ierīces noslodzi – **salūšanas risks!**

Neasi vai nepienācīgi uzasināti griezējinstrumentu asmeņi var radīt palielinātu metāla griezējinstrumenta noslodzi – saplaisājušas vai salūzušas detaļas rada **savainošanās risku!**

Pēc katras saskares ar cietiem priekšmetiem (piemēram, akmeņiem, klints blukiem, metāla detaļām) metāla griezējinstrumenti ir jāpārbauda (piemēram, vai nav radušās plaisas un deformācija). Atskarpes un citi redzami materiāla izvirkējumi jānoņem, jo tālākā ierīces ekspluatācijas gaitā tie jebkurā brīdī var atdalīties un tikt aizsviesti – **savainošanās risks!**

Bojātus vai iepļaisājušus metāla griezējinstrumentus nedrīkst turpināt lietot un nedrīkst remontēt – tos metinot vai iztaisnojot, rodas deformācija (līdzsvara zudums).

Ja rotējošs metāla griezējinstrumenti saduras ar akmeni vai citu cietu priekšmetu, iespējama dzirksteļošana, kā rezultātā noteiktos apstākļos var aizdegties viegli uzliesmojošas vielas un materiāli. Arī izžuvuši augi un krūmi ir viegli uzliesmojoši, jo īpaši karstā un sausā laikā. Ugunsbīstamības apstākļos metāla griezējinstrumentu nedrīkst lietot viegli uzliesmojošu vielu un materiālu, sausu augu vai krūmu tuvumā. Obligāti noskaidrojiet vietējā mežsaimniecības iestādē, vai nepastāv ugunsbīstamība.

Lai samazinātu augšminētos, ekspluatācijas gaitā iespējamos riskus, lietojamo metāla griezējinstrumentu diametrs nekādā gadījumā nedrīkst būt pārāk liels. Instrumenti nedrīkst būt pārāk smagi. Tiem jābūt izgatavotiem no pietiekamas kvalitātes materiāliem un ar piemērotu ģeometriju (formu, biezumu).

Metāla griezējinstrumentu, kas nav izgatavots firmā STIHL, nedrīkst būt smagāks, biežāks, atšķirīgas formas un ar lielāku diametru, nekā lielākais, šai motorizētajai ierīcei firmas STIHL atļautais metāla griezējinstrumentu – **savainošanas risks!**

Pirms darba

Pārbaudiet, vai ierīce ir droša darbam – ievērojiet attiecīgās lietošanas instrukcijas sadaļas norādījumus.

- Slēdža svirai un slēdža sviras fiksatoram jāpārvietojas viegli – slēdžiem pēc atlaišanas atspērīgi jāpārvietojas atpakaļ sākotnējā stāvoklī.
- Griezējinstrumenta, aizsarga un roktura kombinācijai ir jābūt atļautai, un visām detaļām jābūt nevainojami uzmontētām.
- Pārbaudiet, vai griezējinstrumentu ir pareizi uzmontēts, droši nostiprināts un nevainojamā stāvoklī.
- Jāpārbauda, vai aizsargierīces (piemēram, griezējinstrumenta aizsargs, rotējošais šķīvis) nav bojātas vai nodilušas. Bojātās detaļas jānomaina. Ierīci nedrīkst lietot ar bojātu aizsargapvalku vai nodilušu rotējošo šķīvi (ja burti un bultiņas vairs nav saskatāmi).
- Neveiciet nekādus vadības un drošības ierīču pārveidojumus.
- Rokturiem jābūt tīriem un sausiem – bez eļļas un neīrūmiem – tas ir svarīgi ierīces drošai vadībai.

- Pārbaudiet, vai uz kontaktiem ierīces akumulatora nodalījumā nav nokļuvuši svešķermeņi vai neīrūmi.
- Ievietojiet akumulatoru kārtīgi – tam sadzirdami jānofiksējas.
- Nelietojiet darbnederīgus, bojātus vai deformētus akumulatorus.

Ierīci drīkst darbināt tikai tad, ja tā ir pilnīgā darba kārtībā – **nelaimes gadījumu risks!**

Ieslēdziet ierīci.

Ieslēdzot ierīci, griezējinstrumentu nedrīkst saskarties ar priekšmetiem vai zemi.

Izvairieties no saskares ar griezējinstrumentu – **savainošanas risks!**



Kad motorizēto ierīci izslēdz, griezējinstrumentu kādu laiku vēl turpina griezties – **inerces efekts!**

Darba laikā

Ja draud briesmas vai noticis nelaimes gadījums, nekavējoties izslēdziet ierīci, pārvietojiet fiksācijas sviru stāvoklī  un izņemiet akumulatoru.

Ar šo ierīci var strādāt lietū un slapjumā. Ja ierīce ir saslapusi, tā pēc darba pabeigšanas jāizžāvē.

Neatstājiet ierīci lietū.

Jāievēro piesardzība uz apledojuuma, slapjas virsmas, sniega, slīpas, nelīdzenas u.tml. virsmas – **paslīdēšanas risks!**

Pievērsiet uzmanību šķēršļiem: celmi, koku saknes – **pakļupšanas risks!**



Pārbaudiet apkārtējo teritoriju: cietus priekšmetus – akmeņus, metāla detaļas, u.c. ierīce var aizsviest – arī vairāk nekā 15 m attālumā – **savainošanas risks!** – tie var sabojāt griezējinstrumentu, kā arī materiālās vērtības (piemēram, stāvēšanai novietotus transportlīdzekļus, logu stiklus) (īpašuma bojāšana).

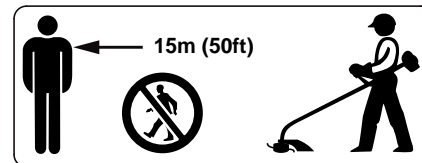

Lielā rādiusā ap ierīces lietošanas vietu aizsviesti priekšmeti var radīt negadījumu risku, tādēļ 15 m zonā nedrīkst atrasties cilvēki. Tāds pats attālumus jāievēro arī no citiem objektiem (transportlīdzekļiem, logu stikliem) – **īpašuma bojājumu risks!** Arī 15 m attālumā nevar izslēgt apdraudējuma iespēju.

Lai nepieļautu nogurumu un uzmanības zudumu, savlaicīgi jāpārēd darba pārtraukumā – **nelaimes gadījumu risks!**

Strādājiet mierīgi un pārdomāti – tikai laba apgaismojuma un labas redzamības apstākļos. Jāstrādā uzmanīgi, neapdraudot apkārtējos.

Īpaši uzmanīgi jāstrādā nepārredzamās, biezi aizaugušās vietās.

Darba laikā saceltie putekļi var būt bīstami veselībai. Putekļu veidošanās gadījumā jālieto aizsargmaska ar putekļu filtru.

Griezējinstrumentu regulāri jāatīra no zāles un krūmu fragmentiem – jāatbrīvo no aizsērējumiem griezējinstrumenta vai aizsarga zona.

Pirms ierīces atstāšanas: izslēdziet ierīci, pārvietojiet fiksācijas sviru stāvoklī  un izņemiet akumulatoru.

Ja ierīce tikusi pakļauta neparedzētai slodzei (piemēram, spēka iedarbībai trieciena vai kritiena rezultātā), pirms tālākās izmantošanas noteikti jāpārbauda, vai ierīce ir nevainojamā darba kārtībā – skat. arī sadaļu "Pirms darba". Īpaši jāpārbauda drošības ierīču darbība. Nekādā ziņā nedrīkst turpināt lietot ierīci, kas nav darba kārtībā. Šaubu gadījumā konsultējieties ar dīleri.

Motorizētā ierīce vienmēr stingri ar abām rokām jātur aiz rokturiem.

Vienmēr jāieņem droša un stabila poza.

Modeļiem ar divkāršo rokturi

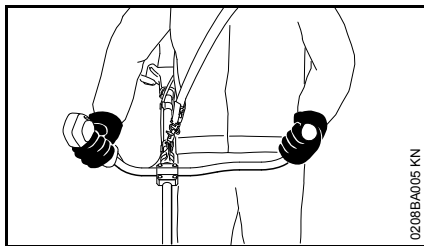

Ar labo roku jātur vadības rokturis, ar kreiso roku jātur caurules rokturis.

Modeļiem ar cilpas rokturi

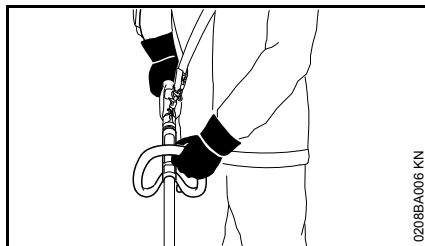

Ar labo roku jātur vadības rokturis, kreisajai rokai jāatrodas uz cilpas roktura – arī kreļļiem.

Pēc darba

Izslēdziet ierīci, pārvietojiet fiksācijas sviru pozīcijā  un izņemiet akumulatoru no ierīces.

pirms uzglabāšanas;

Kad ierīce netiek izmantota, tā jānovieto tā, lai neviens netiktu apdraudēts. Jānodrošina ierīces aizsardzība pret neatļautu piekļuvi.

Glabājiet ierīci sausā telpā un pirms novietošanas glabāšanā pārvietojiet fiksācijas sviru pozīcijā  un izņemiet akumulatoru.

Vibrācijas

Šo ierīci raksturo neliela vibrāciju slodze uz rokām.

Taču, neskatoties uz to, lietotājam ieteicama medicīniska izmeklēšana, ja atsevišķos gadījumos pastāv aizdomas par roku asinsrites traucējumiem (piem., pirkstu tirpšana).

Apkope un remonts

Pirms jebkādiem apkopes un remonta darbiem izslēdziet ierīci, pārvietojiet fiksācijas sviru stāvoklī  un izņemiet akumulatoru. Tādējādi tiks novērsta nejaudas motora ieslēgšanas iespēja.

Ierīces apkope jāveic regulāri. Veiciet tikai tos apkopes un remonta darbus, kas ir aprakstīti lietošanas instrukcijā. Visi citi darbi jāveic dīlerim.

STIHL iesaka uzticēt tehniskās apkopes un remonta darbu izpildi tikai STIHL dīlerim. STIHL dīleriem tiek piedāvāts regulāri piedalīties apmācībā, kā arī viņu rīcībā tiek nodota nepieciešamā tehniskā informācija.

Drīkst izmantot tikai augstas kvalitātes rezerves daļas. Citādi var rasties nelaimes gadījumi vai ierīces bojājumi. Ar jautājumiem lūdzam vērsties pie dīlera.

STIHL iesaka izmantot STIHL oriģinālās rezerves daļas. To īpašības ir optimāli pielāgotas ierīcei un lietotāja vajadzībām.

Nepārveidojiet ierīci – var tikt apdraudēta drošība – **nelaimes gadījumu risks!**

Regulāri pārbaudiet lādētāja elektriskos kontaktus, kā arī barošanas kabeļa un kontaktdakšas izolāciju, lai pārliecinātos, ka izolācija nav bojāta un novecojusi (kļuvusi trausla).

Elektriskās detaļas, piemēram, lādētāja pieslēguma vadu, drīkst labot vai nomainīt tikai kvalificēts elektrotehnikas speciālists.

Pārbaudiet aizsargierīču stiprinājuma skrūves un nepieciešamības gadījumā pievelciet tās.

Reakcijas spēki

Metāla griezējinstrumentiem pastāv atsietna risks

! BRĪDINĀJUMS



Izmantojot metāla griezējinstrumentus, instrumentam sastopoties ar cietu šķērslī (koka stumbru, zaru, koka celmu, akmeni vai tamlīdzīgu), pastāv atsietna risks. Ierīce tajā brīdī tiek atsietna atpakaļ – pretēji instrumenta rotācijas virzienam.

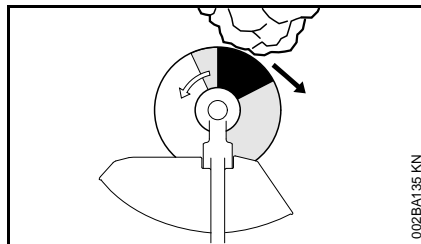

Paaugstināta atsietna bīstamība pastāv tad, ja instruments ar šķērslī sastopas melnajā sektorā.

Darba metodes

Pļaušanas galva ar pļaušanas auklu

Pļaušanas galvas un pļaušanas auklas ir piemērotas zālienu apmaļu un objektu apļaušanai, kā arī nelielu līdz vidēju zālienu platību pļaušanai. To lietošana ir aprakstīta turpmāk, sadaļā "Pļaušana".

Pļaušanas galvas piegādes komplektācijā ietilpst pavadlapa. Pļaušanas galvā jāievieto pļaušanas aukla saskaņā ar pavadlapas norādījumiem.

Darbs ar atstatuma ierobežotāju

Atstatuma ierobežotāju var iegādāties kā papildaprīkojumu.

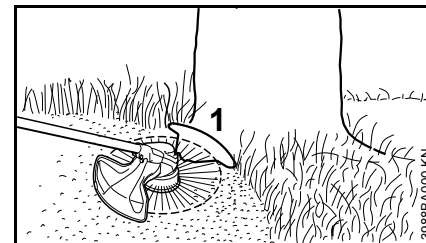

Atstatuma ierobežotājs (1)

- ierobežo pļaušanas auklas darba zonu;
- pļaušanas laikā nepieļauj rotējošo auklu radītus bojājumus (piem., koku mizas bojāšanu).

! BRĪDINĀJUMS

Pēc ierīces izslēgšanas pļaušanas galva var turpināt rotēt inerces dēļ – atstatuma ierobežotāju drīkst piergulēt tikai pēc pļaušanas galvas apstāšanās, un to nedrīkst darīt ar kāju.

Zāles pļaušanas plātne

Zāles pļaušanas plātnes ir paredzētas stigras zāles, nezāļu, paparžu, nātru un niedru pļaušanai. Zāles pļaušanas plātnes ir izturīgas un piemērotas lielu platību pļaušanai. To lietošana ir aprakstīta turpmāk, sadaļā "Pļaušana".

! BRĪDINĀJUMS

Nepareizi lietojot, var sabojāt zāles pļaušanas plātņi - izsviestās daļas **var radīt ievainojumus!**

Ja zāles pļaušanas plātne kļuvusi manāmi neasa, tā jāuzsina saskaņā ar sniegtajiem norādījumiem.

Pļaušana

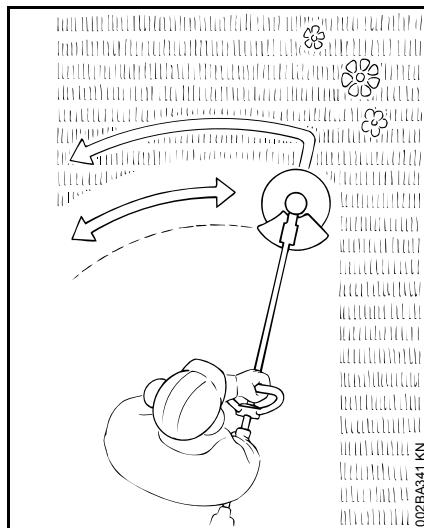

- Satveriet ierīci ar abām rokām – labā roka atrodas uz vadības roktura.
- Stāviet taisni – turiet ierīci nesasprindzinoties.
- Griezējinstrumenti nedrīkst pieskarties priekšmetiem un zemei.
- Vienmērīgi virziet ierīci turp un atpakaļ.
- Pļaušanas auklu attālums no zāliena virsmas atbilst nopļaušanas augstumam.
- Izvairieties no pieskaršanās žogiem, mūriem, akmeņiem utt. – tas palielina nodilumu.

Neizmetiet nogriezto zaļo masu mājsaimniecības atkritumos. Šo masu var kompostēt.

Pieļaujamās griezējinstrumentu, aizsargvalku, rokturu un pārnēsāšanas siksnu kombinācijas

Griezējinstrumenti	Aizsargs	Rokturis	Pārnēsāšanas siksnā

0000-GXX-0410-A0

Pieļaujamās kombinācijas

Atkarībā no griezējinstrumenta izvēlieties pareizo kombināciju, vadoties pēc tabulas!

! BRĪDINĀJUMS

Drošības apsvērumu dēļ ir atļauts savā starpā kombinēt tikai vienā tabulas ailē norādītos griezējinstrumentu, aizsargu,

rokturu un pārnēsāšanas siksnu modeļus. Citas kombinācijas nav atļautas – **nelaimes gadījumu risks!**

Griezējinstrumenti

Pļaušanas galvas

- 1 STIHL SuperCut 20-2
- 2 STIHL AutoCut 25-2
- 3 STIHL DuroCut 20-2¹⁾

- 4 STIHL PolyCut 20-3

Metāla griezējinstrumenti

- 5 Zāles pļaušanas plātne 230-2 (Ø 230 mm)

- 1) Pļaušanas galvu izmantojiet tikai ar apaļu, kļušu pļaušanas auklu Ø 2,4 mm (Ø 0,095 in.)

- 6 Zāles pļaušanas plātne 260-2 (Ø 260 mm)
- 7 Zāles pļaušanas plātne 230-4 (Ø 230 mm)
- 8 Zāles pļaušanas plātne 230-8 (Ø 230 mm)

! BRĪDINĀJUMS

Zāles pļaušanas plātnes, kas nav no metāla, bet no citiem materiāliem, nav atļautas.

Aizsargi

- 9 Aizsargs ar griezējnazī
- 10 Aizsargs bez griezējnaža

Rokturi

- 11 Cilpas rokturis
- 12 Cilpas rokturis ar
- 13 lokiem (soļa ierobežotājs)
- 14 Divkārtšais rokturis

Pārnēsāšanas siksnas

- 15 Var izmantot viena pleca siksnu.
- 16 Var izmantot divu plecu siksnu.
- 17 Pārnēsāšanas siksnas akumulatora tipam AR kopā ar
- 18 Var izmantot atbalsta polsteri (papildaprīkojums).

Jāievēro sadaļā "Pārnēsāšanas siksnas uzlikšana" iekļautie norādījumi.

Divkārtšā roktura uzstādīšana

Divkārtšā roktura un pagriežamā roktura balsta montāža

Pagriežamais roktura balsts piegādes stāvoklī jau ir uzmontēts uz kāta. Lai varētu uzmontēt caurules rokturi, jānoņem piespiedējieliktņi.

Piespiedējieliktņa noņemšana

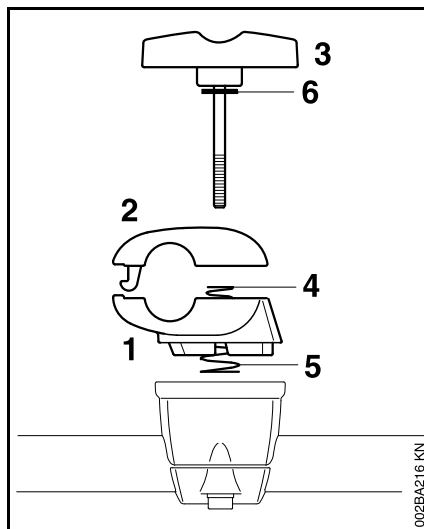

- Turiet stingri apakšējo piespiedējieliktņi (1) un augšējo piespiedējieliktņi (2).
- Izskrūvējiet sprūda skrūvi (3). Pēc sprūda skrūves izskrūvēšanas detaļas kļūst vaļīgas, un abas atsperes (4, 5) izspiež detaļas vienu no otras!

- Izvelciet sprūda skrūvi – paplāksne (6) paliek uz sprūda skrūves.
- Atdaliet piespiedējieliktņus – atsperes (4, 5) paliek apakšējā piespiedējieliktņī!

Caurules roktura nostiprināšana

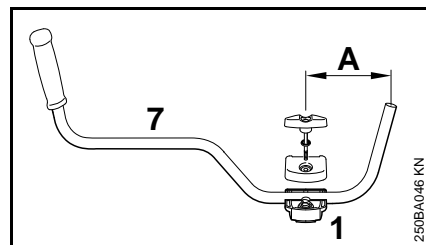

- Caurules rokturi (7) ievietojiet apakšējā piespiedējieliktņī (1) tā, lai attālums (A) nebūtu lielāks par 15 cm (6 collas).
- Uzlieciet augšējo piespiedējieliktņi un turiet abus ieliktņus kopā.
- Sprūda skrūve jāieliek līdz galam starp abiem ieliktņiem – visas detaļas jāsaturs kopā un jānostiprina.

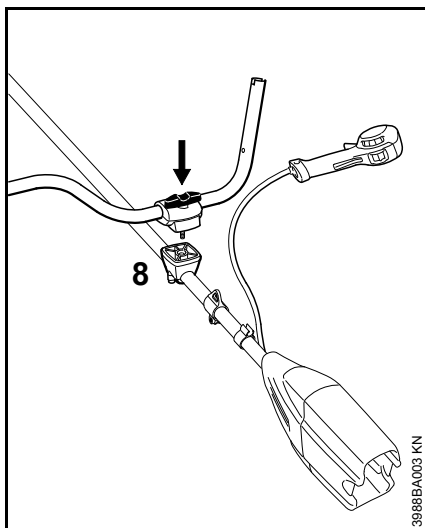

- Visu nostiprināto detaļu kombināciju ar sprūda skrūvi akumulatora nodalījuma virzienā virzienā uzlieciet uz roktura balsta (8).
- Sprūda skrūve jāiespiež roktura balstā līdz galam un pēc tam jāieskrūvē – taču skrūvi vēl stingri nepievelciet.
- Novietojiet roktura cauruli šķērsām pret kātu – pārbaudiet izmēru (A).
- Stingri pievelciet sprūda skrūvi.

Vadības roktura montāža

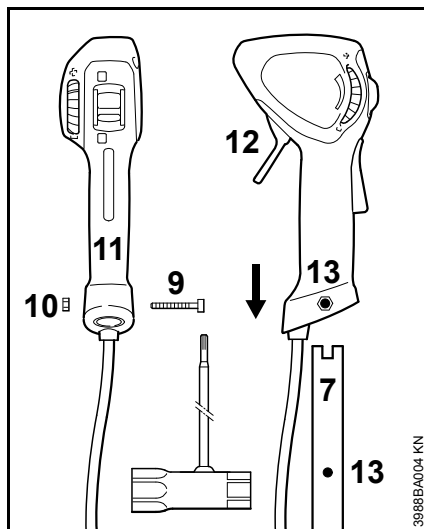

- Izskrūvējiet skrūvi (9) – uzgrieznis (10) paliek vadības rokturī (11).
- Vadības rokturi ar slēgšanas sviru (12) virziet griezējinstrumenta virzienā uz roktura caurules galu (7), līdz atveres (13) sakrīt.
- Ieskrūvējiet un pievelciet skrūvi (9).

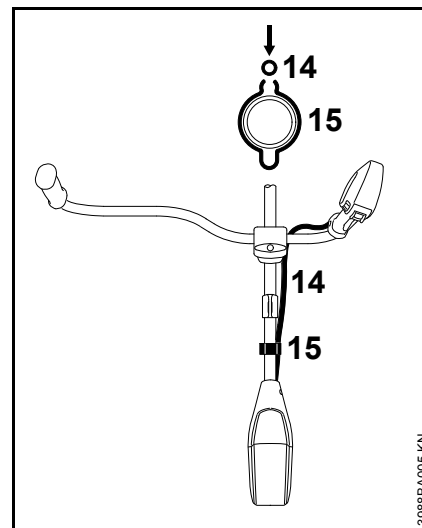

- Iespiediet gofrēto šļūteni (14) turētājā (15).

Novietojiet roktura cauruli transportēšanas stāvoklī.

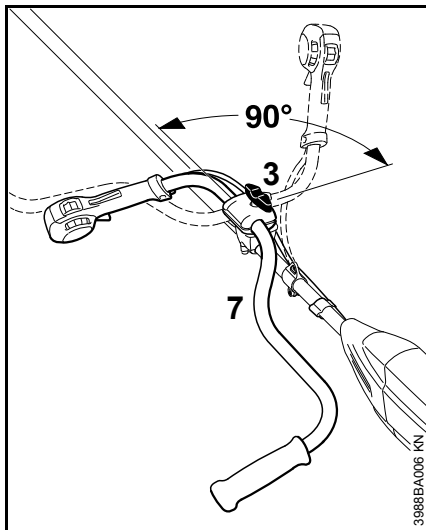

- Atskrūvējiet sprūda skrūvi (3) un izskrūvējiet tik tālu, līdz roktura cauruli (7) var pagriezt.
- Roktura caurule jāpagriež pretēji pulksteņrādītāja kustības virzienam par 90° un pēc tam jānoliec uz leju.
- Stingri pievelciet sprūda skrūvi (3).

Novietojiet roktura cauruli darba stāvoklī.

- Rīkojoties otrādā secībā, nekā aprakstīts iepriekš, pagrieziet vai atlokiet roktura cauruli pulksteņrādītāja kustības virzienā.

Cilpas roktura pievienošana

Loka izmantošana

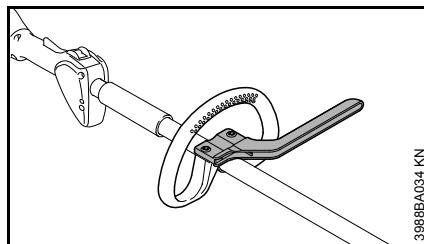

Atkarībā no izmantojamā griezējinstrumenta - skatīt nodaļā "Griezējinstrumentu, aizsargapvalka, turētāja un pārnēsāšanas siksnas pielaujamās kombinācijas" – pie cilpas roktura jābūt uzstādītam lokam, kas kalpo kā soļa ierobežotājs.

Loks ietilpst ierīces piegādes apjomā vai arī to iespējams iegādāties kā papildu piederumu.

Cilpas roktura un loka montāža

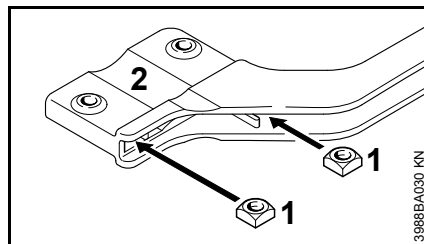

- Iespraudiet četrstūra uzgriežņus (1) lokā (2) un nodrošiniet, lai atveres sakrīt.

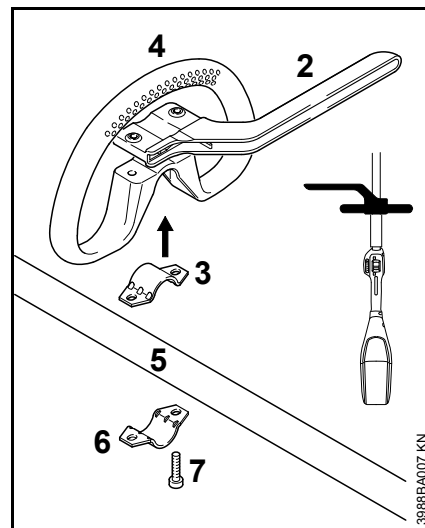

- Ielieciet aizspiedi (3) cilpas rokturī (4) un abus kopā uzlieciet uz kāta (5).
- Pielieciet apskavu (6).
- Uzlieciet loku (2) – sekojiet tā novietojumam!
- Atverēm jāsakrīt.
- Iespraudiet skrūves (7) atverēs un līdz galam ieskrūvējiet lokā.
- Tālāk jārikojas kā aprakstīts nodaļā "Cilpas roktura noregulēšana un nostiprināšana".

Cilpas roktura montāža bez loka

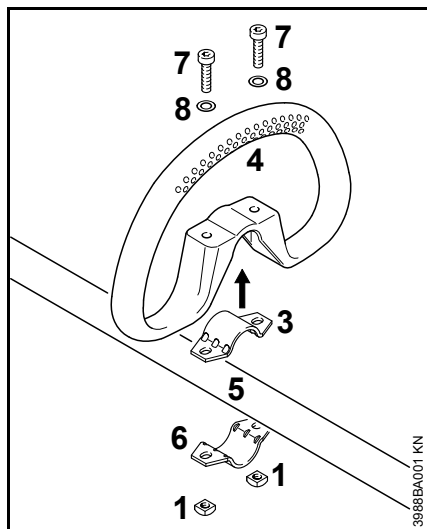

- Ielieciet aizspiedi (3) cilpas rokturī (4) un abus kopā uzlieciet uz kāta (5).
- Pielieciet apskavu (6).
- Atverēm jāsakrīt.
- Uz skrūves (7) uzlieciet paplāksni (8), un tās abas savukārt ievietojiet urbumā, pēc tam uz tās - līdz atbalstam - uzskrūvējiet kvadrātuzgriezni (1).
- Tālāk jārikojas kā aprakstīts nodaļā "Cilpas roktura noregulēšana un nostiprināšana".

Cilpas roktura iztaisnošana un nostiprināšana

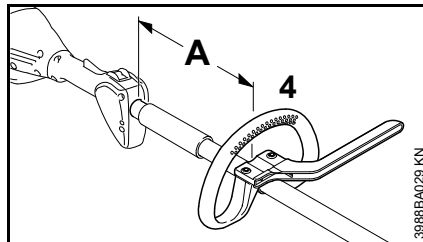

Mainot attālumu (A), cilpas rokturi iespējams novietot tādā stāvoklī, kas ir ērts personai, kas strādā ar ierīci, un piemērots ierīces izmantošanas mērķim.

Attālums (A) pļaujošo galvu izmantošanas gadījumā: Ne vairāk kā 30 cm (12 in.)

Attālums (A) metāla griezējinstrumentu lietošanas gadījumā: Ne vairāk kā 25 cm (10 in.)

- Pārvietojiet cilpas rokturi vēlamajā pozīcijā.
- Izlīdziniet cilpas rokturi (4)
- Pievelciet skrūves tik stingri, lai rokturi vairs nebūtu iespējams pagriezt uz kāta – ja nav piemontēta stīpa. Ja nepieciešams, nokontrējiet skrūves.

Aizsargierīces montāža

Pareizā aizsarga izmantošana

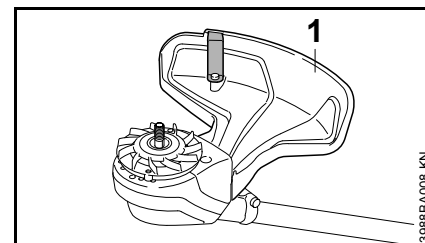

⚠ BRĪDINĀJUMS

Aizsargs (1) ir atļauts izmantošanai tikai ar pļaušanas galvām, tādēļ pirms pļaušanas galvas montāžas, jāveic arī aizsarga (1) montāža.

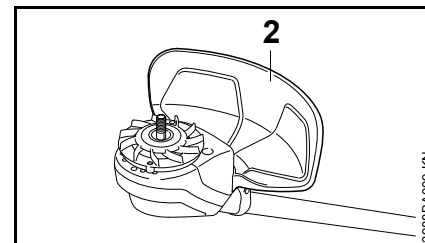

⚠ BRĪDINĀJUMS

Aizsargs (2) ir atļauts izmantošanai tikai ar zāles pļaušanas plātnēm, tādēļ pirms zāles pļaušanas plātnes montāžas, jāveic arī aizsarga (2) montāža.

Aizsarga montāža

Abi aizsargi (1) un (2) tiek identiski piestiprināti pie motora korpusa.

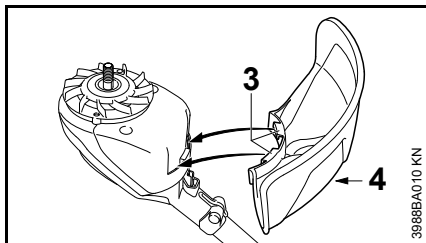

- Aizsarga piemontēšana pie motora korpusa
- Iebīdīet pie aizsarga esošo āķi (3) motora korpusa stiprinājuma rievās..
- Ieskrūvējiet un pievelciet skrūvi (4).

Griezējinstrumenta montāža

Motorizētās ierīces novietošana:

- Pārvietojiet fiksācijas sviru pozīcijā  un izņemiet akumulatoru no ierīces.

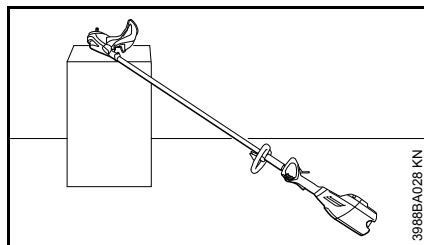
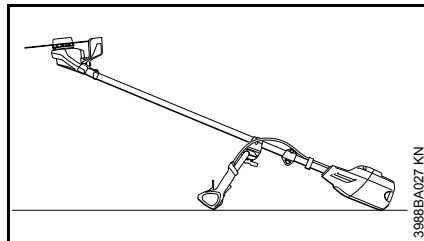

- Motorizētā ierīce jānovieto tā, lai griezējinstrumenta stiprinājums būtu pavērsts uz augšu.

Ventilatora rata montāža

Ventilatora rats ietilpst ierīces piegādes komplektā.

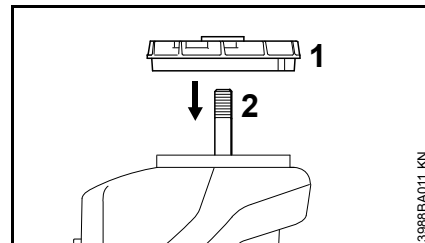

- Uzbīdīet ventilatora ratu (1) uz vārpstas (2)



NORĀDĪJUMS

Lai varētu nostiprināt griezējinstrumentus, ir jābūt piemontētam ventilatora ratam.

Griezējinstrumenta stiprinājuma detaļas

Atkarībā no griezējinstrumenta, kas ir piegādāts kopā ar jaunu ierīci, var atšķirties piegādāto griezējinstrumenta sastiprināšanas detaļu daudzums.

Piegādes komplekts bez sastiprināšanas detaļām

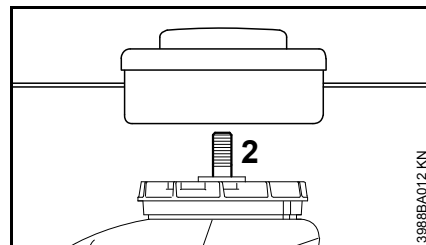

Iespējams uzmontēt tikai tās plaušanas galvas, kuras var tieši piestiprināt pie vārpstas (2).

Sastiprināšanas detaļu piegādes apjoms

Ierīcei var uzmontēt pļaušanas galvas un metāla griezējinstrumentus.

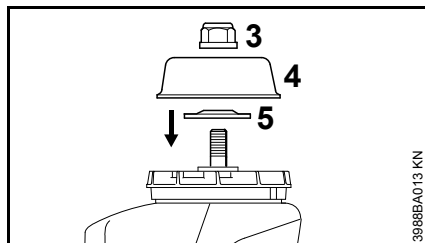

Lai to izdarītu, atkarībā no griezējinstrumenta veida papildus ir nepieciešams uzgrieznis (3), rotējošais šķīvis (4) un piespiedēplāksne (5).

Detaļas atrodamas detaļu komplektā, kas tiek piegādāts kopā ar ierīci, kā arī tās iespējams iegādāties kā papildu piederumus.

Nobloķējiet vārpstu.

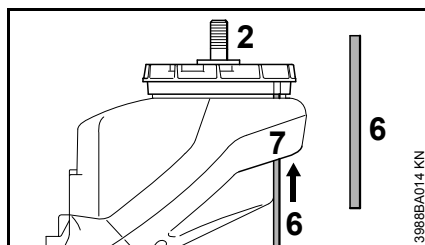

Griezējinstrumentu montāžas un demontāžas veikšanai vārpsta (2) jānobloķē ar fiksācijas serdeni (6). Fiksācijas serdenis (6) ir ietverts piegādes komplektā vai iegādājams kā papildu piederums.

- Iebīdiet spraudņa serdeni (6) motora korpusa atverē (7).
- Pagrieziet vārpstu, uzgriezni vai griezējinstrumentu tā, lai atvere ventilatora ratā (1) sakristu ar iebīdīto spraudņa serdeni (6).
- Pabīdiet spraudņa serdeni (6) līdz ventilatora rata (1) lāpstiņu augstumam.

Vārpsta ir bloķēta.

Griezējinstrumenta montāža



BRĪDINĀJUMS

Norādījumus par griezējinstrumentam piemērota aizsarga izmantošanu skat. sadaļā "Aizsargierīču montāža".

Pļaušanas galvas ar vītņsavienojumu montāža

Rūpīgi saglabājiet pļaušanas galvai pievienoto pavadlapu.

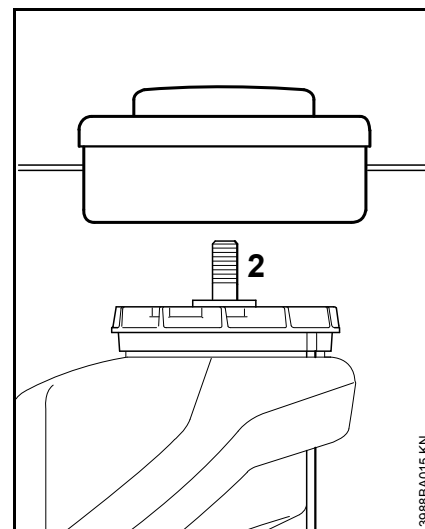

- Pretēji pulksteņa rādītāja kustības virzienam līdz galam uzskrūvējiet pļaušanas galvu uz vārpstas (2).
- Nobloķējiet vārpstu.
- Pievelciet pļaušanas galvu.



NORĀDĪJUMS

Noņemiet vārpstas bloķēšanas instrumentus.

Pļaušanas galvas demontāža

- Nobloķējiet vārpstu.
- Grieziet pļaušanas galvu pulksteņa rādītāja kustības virzienā.

Metāla griezējinstrumenta montāža

Rūpīgi saglabājiet metāla griezējinstrumenta pavadlapu un iepakojumu.

! BRĪDINĀJUMS

Uzvelciet aizsargcimdus – ar griezējmalām var savainoties.

Vienmēr piemontējiet tikai metāla griezējinstrumentu!

Griezējinstrumenta pareiza uzlikšana

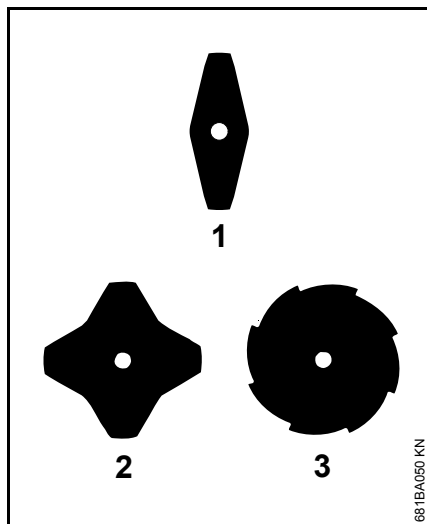

Zāles pļaušanas plātnes (1) un (2) griezējmalas var būt vērstas jebkurā virzienā – šādi griezējinstrumenti regulāri jāgroza, lai nepieļautu vienpusēju nodilumu.

Zāles pļaušanas plātnes (3) griezējmalām jābūt vērstām pulksteņa rādītāja virzienā.

! BRĪDINĀJUMS

Ievērojiet bultas norādīto rotācijas virzienu aizsarga iekšpusē.

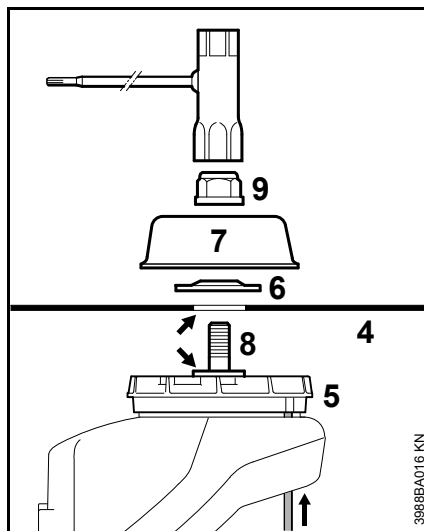

- Uzlieciet griezējinstrumentu (4) uz ventilatora rata (5)

! BRĪDINĀJUMS

Savienojumam (skat. bultiņu) ir jābūt izvīrītam uz āru no griezējinstrumenta urbuma.

Griezējinstrumenta nostiprināšana

- Uzlieciet piespiedējplāksni (6) – izliekums uz augšu.
- Uzlieciet rotējošo šķīvi (7).
- Nobloķējiet vārpstu (8).
- Pretēji pulkstenrādītāja kustības virzienam uzskrūvējiet uzgriezni (9) uz vārpstas un pievelciet.

! BRĪDINĀJUMS

Ja uzgrieznis kļuvis vaļīgs, tas jānomaina.

! NORĀDĪJUMS

Noņemiet vārpstas bloķēšanas instrumentus.

Metāla griezējinstrumenta demontāža

! BRĪDINĀJUMS

Uzvelciet aizsargcimdus – ar griezējmalām var savainoties.

- Nobloķējiet vārpstu.
- Atskrūvējiet uzgriezni pulksteņa rādītāja kustības virzienā.
- Novelciet no ventilatora rata griezējinstrumentu un tā stiprinājuma detaļas – taču **nenovēl** piespiedējdisku (5).

Lādētāja pieslēgšana elektrībai

Tīkla spriegumam un darba spriegumam jāsakrīt.

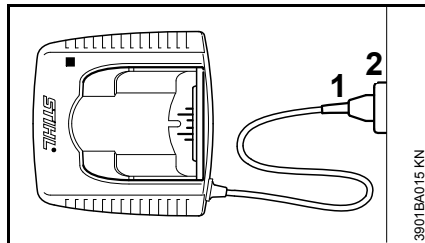

- Iespraudiet tīkla kontaktdakšu (1) kontaktligzdā (2).

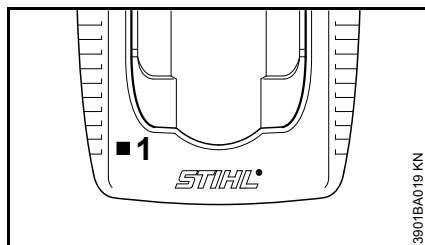

Pēc lādētāja pievienošanas strāvas apgādei notiek paštēsts. Šī procesa gaitā lādētāja gaismas diode (1) vispirms apm. 1 sekundi deg zaļā krāsā, pēc tam sarkanā krāsā un tad nodziest.

Akumulatora uzlādēšana

Piegādes brīdī akumulators nav pilnībā uzlādēts.

Ieteicams pirms pirmās lietošanas uzlādēt akumulatoru pilnībā.

- Pieslēdziet lādētāju strāvas padevei – tīkla spriegumam pieslēgšanas vietā un lādētāja barošanas spriegumam jāsakrīt – skat. sadaļu "Lādētāja pieslēgšana elektrībai".

Lādētāju drīkst lietot tikai slēgtās un sausās telpās, kurās apkārtējā temperatūra ir robežās no +5 °C līdz +40 °C (no 41 °F līdz 104 °F).

Uzlādes laikā akumulatoram vienmēr jābūt sausam. Ja akumulators ir mitrs, tas pirms uzlādēšanas jānožāvē.

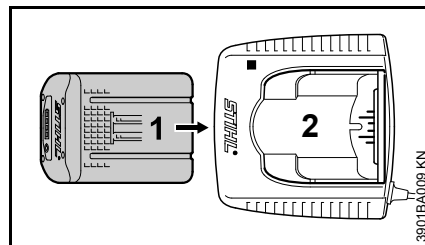

- Iebīdīd akumulatoru (1) lādētājā (2) līdz pirmajai jūtamaī pretestībai – tad iespiēdīd līdz atdurei.

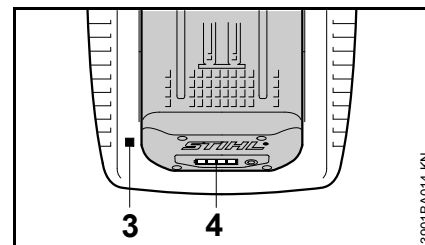

Pēc akumulatora ievietošanas iedegas LED (3) uz lādētāja – skat. sadaļu "Lādētāja LED".

Kad LED (4) uz akumulatora deg zaļā krāsā, ir sācijas uzlādes process – skat. sadaļu "Akumulatora LED".

Uzlādes ilgums ir atkarīgs no dažādiem faktoriem, piemēram, akumulatora stāvokļa, apkārtējās temperatūras utt. un tādēļ var atšķirties no norādītā uzlādes ilguma.

Darba laikā ierīcē esošais akumulators sasilst. Ja siltu akumulatoru ievieto lādētājā, pirms uzlādes procesa var būt nepieciešams akumulatoru atdzesēt. Uzlādes process sākas tikai pēc akumulatora atdzišanas. Dzesēšanas laiks var palielināt kopējo uzlādes ilgumu.

Uzlādes procesa laikā akumulators un lādētājs uzsilst.

Lādētāji AL 300, AL 500

Lādētāji AL 300 un AL 500 ir aprīkoti ar ventilatoru akumulatora dzesēšanai.

Lādētājs AL 100

Lādētājs AL 100 neuzsāk uzlādes procesu, kamēr akumulators nav atdzisis. Akumulatora atdzišana notiek, novadot siltumu apkārtējā gaisā.

Uzlādes procesa beigas

Kad akumulators ir pilnībā uzlādēts, lādētājs automātiski izslēdzas, turklāt vienlaikus:

- nodziest LED uz akumulatora;
- nodziest lādētāja LED;
- izslēdzas lādētāja ventilators (ja lādētājs ir aprīkots ar ventilatoru).

Kad uzlādes process ir pabeigts, izņemiet uzlādēto akumulatoru no lādētāja.



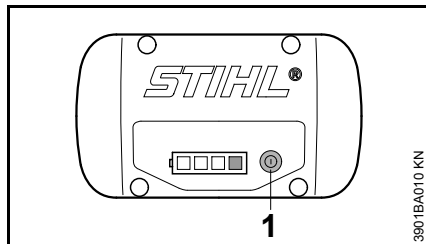

Akumulatora LED

Četras gaismas diodes informē par akumulatora uzlādes statusu, kā arī problēmām, kas radušās akumulatoram vai ierīcei.



- Nospiediet taustiņu (1), lai aktivizētu indikāciju – indikācija nodziest pēc 5 sekundēm pati no sevis.

Gaismas diodes var degt vai mirgot zaļā vai sarkanā krāsā.

-  Gaismas diode konstanti deg zaļā krāsā.
-  Gaismas diode mirgo zaļā krāsā.
-  Gaismas diode konstanti deg sarkanā krāsā.
-  Gaismas diode mirgo sarkanā krāsā.

Uzlādēšanas laikā

Gaismas diožu konstantā degšana vai mirgošana informē par uzlādes procesu.

Uzlādēšanas laikā par aktuālo uzlādes kapacitāti informē zaļas gaismas diodes mirgošana.

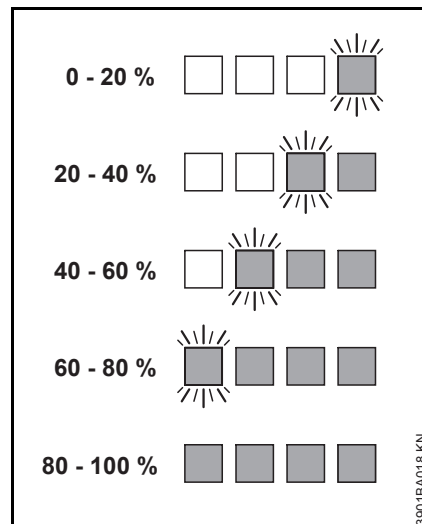

Kad uzlādes process ir pabeigts, gaismas diodes uz akumulatora automātiski nodziest.

Par sarkanu gaismas diožu degšanu vai mirgošanu uz akumulatora skat. sadaļā "Ja deg konstanti / mirgo sarkanās gaismas diodes".

Darba laikā

Zaļu gaismas diožu konstantā degšana vai mirgošana informē par uzlādes statusu.

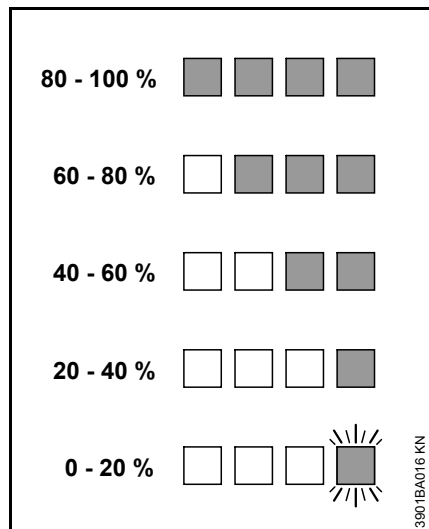

Par sarkanu gaismas diožu degšanu vai mirgošanu uz akumulatora skat. sadaļā "Ja deg konstanti / mirgo sarkanās gaismas diodes".

Ja deg konstanti / mirgo sarkanās gaismas diodes

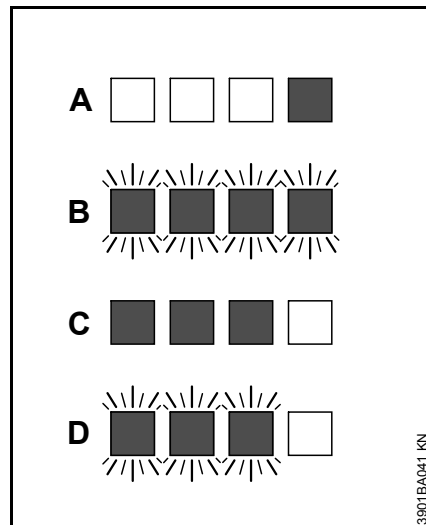

A	1 gaismas diode ilgstoši spīd sarkanā krāsā:	akumulators ir pārāk silts 1) 2)/auksts 1)
B	4 gaismas diodes mirgo sarkanā krāsā:	akumulatora funkciju traucējumi 3)
C	3 gaismas diodes konstanti deg sarkanā krāsā:	ierīce ir pārāk silta – ļaujiet tai atdzist
D	3 gaismas diodes mirgo sarkanā krāsā:	ierīces funkciju traucējumi 4)

- 1) Uzlādēšanas laikā: kad akumulators būs atdzisis / uzsilis, uzlādes process tiks uzsākts automātiski.
- 2) Darba laikā: ierīce izslēdzas – akumulatoram kādu laiku jāļauj atdzist, ja nepieciešams, izņemot to no ierīces.
- 3) Elektromagnētiski traucējumi vai bojājums. Izņemiet akumulatoru no ierīces un pēc tam ielieciet to atpakaļ. Ieslēdziet ierīci – ja gaismas diodes joprojām mirgo, akumulators ir bojāts un jānomaina pret citu.
- 4) Elektromagnētiski traucējumi vai bojājums. Izņemiet akumulatoru no ierīces. Ar neasa priekšmeta palīdzību notīriet netīrumus no akumulatora nodalījuma kontaktiem. Ielieciet akumulatoru atpakaļ. Ieslēdziet ierīci – ja gaismas diodes joprojām mirgo, ierīce darbojas nepareizi un jānodod dīlerim pārbaudei – STIHL iesaka vērsties pie STIHL dīlera.

Lādētāja LED

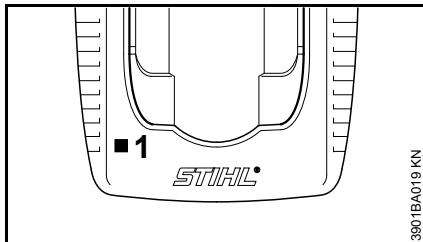

Gaismas diode (1) uz lādētāja var degt konstanti zaļā krāsā vai mirgot sarkanā krāsā.

Konstanta zaļa gaisma ...

... var nozīmēt:

Akumulators

- tiek lādēts
- ir pārāk silts un pirms lādēšanas jāatdzesē

Skat. arī "Akumulatora LED".

Līdzko akumulators ir pilnībā uzlādēts, zaļā gaismas diode uz lādētāja nodziest.

Mirgojoša sarkana gaisma ...

... var nozīmēt:

- nav kontakta starp akumulatoru un lādētāju – izņemiet un ielieciet akumulatoru vēlreiz
- Funkciju traucējums akumulatorā – skat. arī sadaļu "Akumulatora LED"
- Funkciju traucējums lādētājā – tas jānodod dīlerim pārbaudei. STIHL iesaka vērsties pie STIHL dīlera.

Pārnēsāšanas siksnas uzlikšana

Pārnēsāšanas siksnas veids un modelis ir atkarīgs no pārdošanas tirgus.

Par pārnēsāšanas siksnas pielietojumu - skatīt nodaļā "Griezējinstrumentu, aizsargu, rokturu un pārnēsāšanas siksnas pieļaujamās kombinācijas".

AR tipa akumulatorus var izmantot tikai ar tam piederošo pārnēsāšanas siksnu – nekombinēt ar citām pārnēsāšanas siksnām (piem. pleca siksnu, divu plecu siksnu utt).

Viena pleca sikсна

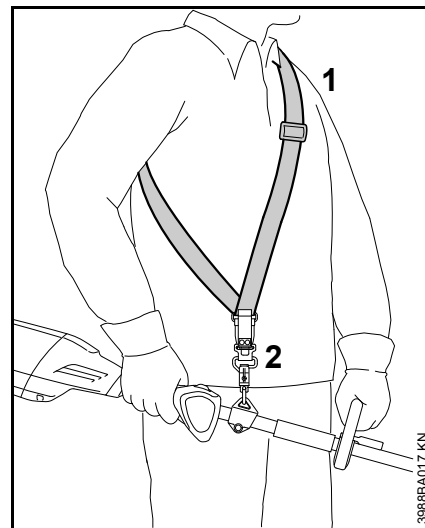

- Viena pleca siksnas (1) uzlikšana
- Siksnas garums jānoregulē tā, lai karabīnes āķis (2) atrastos apmēram plaukstu platumā zem labā gurna.
- Nobalansējiet ierīci – skatīt sadaļā "Ierīces līdzsvarošana".

Divu plecu siksna

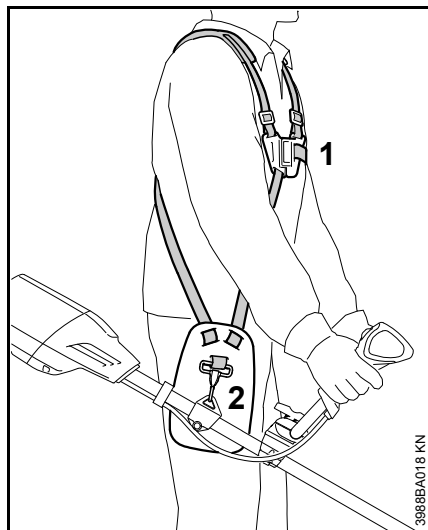

- Uzlieciet divu plecu siksnu (1)
- Siksna garums jānoregulē tā, lai karabīnes āķis (2) atrastos apmēram plauksta platumā zem labā gurna.
- Nobalansējiet ierīci – skatīt sadaļā "Ierīces līdzsvarošana".

Ierīces līdzsvarošana

Pārnēsāšanas siksna un karabīnes āķa veids un izpildījums ir atkarīgs no pārdošanas tirgus.

Ierīces iekarināšana pārnēsāšanas siksniņā

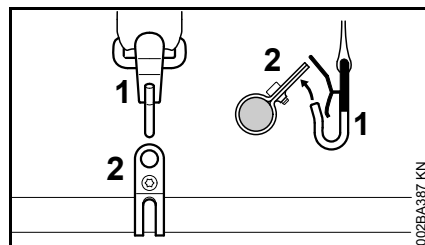

- Karabīnes āķi (1) iekariniet pārnēsāšanas cilpā (2) uz kāta.

Svārsta stāvoklis

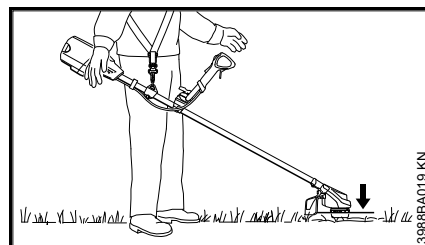

- Griezējinstrumentu nedaudz jāatbalstās pret zemi.

Lai sasniegtu svārsta stāvokli, jāizpilda zemāk aprakstītās darbības.

Ierīces piekares izlīdzināšana

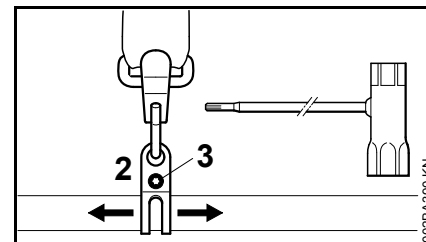

- atskrūvējiet skrūvi (3)
- Pārvietojiet pārnēsāšanas cilpu (2) – nedaudz pievelciet skrūvi – ļaujiet ierīcei svārstīties – pārbaudiet svārsta stāvokli.

Kad sasniegts pareizs svārsta stāvoklis:

- stingri pievelciet pārnēsāšanas cilpas skrūvi.

Ierīces izņemšana no pārnēsāšanas siksna

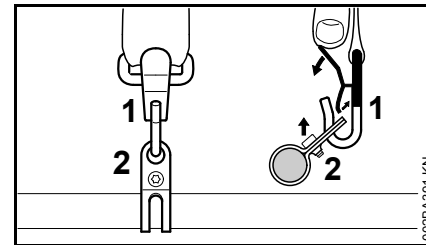

- Iespiediet karabīnes āķa (1) mēlīti, un pārnēsāšanas cilpu (2) izvelciet no āķa.

Ātrā noņemšana



! BRĪDINĀJUMS

Paredzamas bīstamības brīdī jābūt iespējai ierīci ātri noņemt. Lai ierīci noņemtu, jārikojas tāpat kā aprakstīts sadaļā "Ierīces izņemšana no pārnēsāšanas siksas". jāpavingrinās ātri noņemt ierīci. Noņemšanas laikā ierīci nedrīkst mest zemē, lai nepieļautu tās bojājumus.

Ierīces ieslēgšana

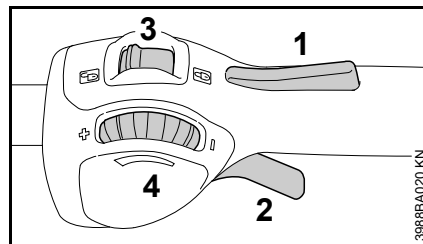
Vadības elementi



- 1 Slēdža sviras fiksators
- 2 Slēdža svira
- 3 Fiksācijas svira – ar pozīcijām  un 
- 4 Grozāms regulators – slēdža sviras gājienu ierobežošanai – skat. sadaļu "Grozāmā regulatora funkcijas".

Grozāmā regulatora funkcijas

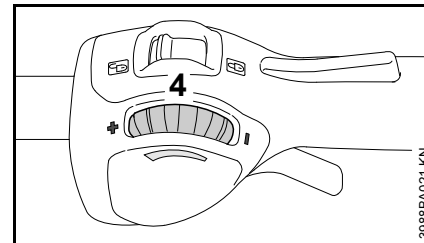

Ar grozāmo regulatoru (4) iespējams bez fiksētām pakāpēm iestatīt slēdža sviras gājienu un līdz ar to arī motora apgriezienu skaita diapazonu.

- Pagriežot grozāmo regulatoru (4) – virzienā: slēdža sviras gājiens kļūst īsāks, iestatītais maksimālais motora apgriezienu skaits kļūst mazāks.
- Pagriežot grozāmo regulatoru (4) + virzienā: slēdža sviras gājiens kļūst garāks, iestatītais maksimālais motora apgriezienu skaits kļūst lielāks.
- Spēcīgi nospiežot slēdža sviru, iespējams sasniegt maksimālo motora apgriezienu skaitu, neskatoties uz iestatīto ierobežojumu, turklāt ierobežojuma iestatījums saglabājas – pēc slēdža sviras atlaišanas atkal ir spēkā iepriekš iestatītais diapazons.

Akumulatora ievietošana

Piegādes brīdī akumulators nav pilnībā uzlādēts.

Ieteicams pirms pirmās lietošanas uzlādēt akumulatoru pilnībā.

- Ja nepieciešams, pirms akumulatora ievietošanas jānoņem akumulatora nodalījuma vāciņš, vienlaikus nospiežot abas bloķēšanas sviras, lai atbrīvotu vāciņu, un pēc tam izņemot to.

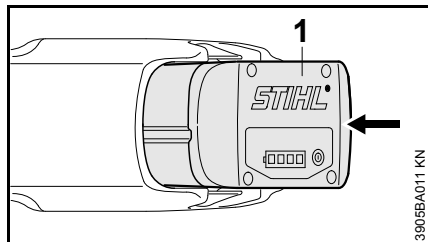

- Ievietojiet akumulatoru (1) ierīces akumulatora nodalījumā – akumulators ieslīd ierīcē – pēc tam nedaudz piespiediet akumulatoru, līdz tas dzirdami nofiksējas – akumulatoram jāatrodas vienā līmenī ar ierīces korpusa augšējo malu.

Ieslēdziet ierīci.

- Ieņemiet drošu un stabili stāju.
- Stāviet taisni – turiet ierīci nesasprindzinoties.
- Griezējinstrumentu nedrīkst pieskarties priekšmetiem un zemei.
- Satveriet ierīci ar abām rokām – labā roka atrodas uz vadības roktura.

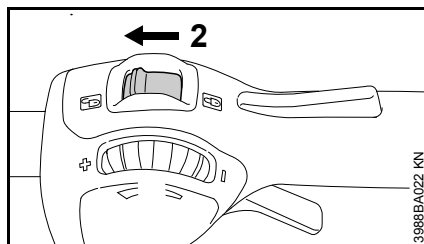

- Lai ierīci nobloķētu, pārvietojiet fiksācijas sviru (2) pozīcijā 

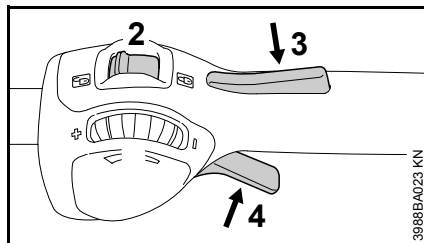

- Vienlaicīgi nospiediet un turiet slēdža sviras fiksatoru (3) un slēdža sviru (4).

Motors darbojas tikai tad, kad fiksācijas svira (2) atrodas pozīcijā  un vienlaikus ir nospiests slēdža sviras fiksators (3) un slēdža svira (4).

Ierīces izslēgšana

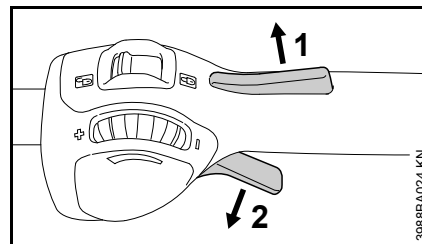

- Atlaidiet slēdža sviras fiksatoru (1) un slēdža sviru (2).

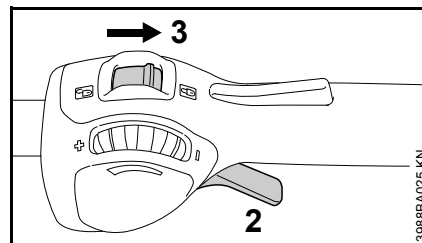

- Pārvietojiet fiksācijas sviru (3) pozīcijā  – slēdža sviru (2) nevar aktivēt – ierīces ieslēgšana ir nobloķēta.

Pirms darba pārtraukumiem un darba beigās izņemiet no ierīces akumulatoru.

Izņemt akumulatoru.

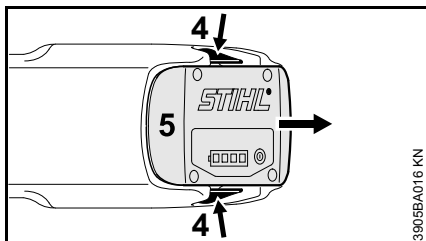

- Vienlaicīgi nospiediet abas bloķēšanas sviras (4) – akumulators (5) tiek atbloķēts.
- Izņemiet akumulatoru (5) no korpusa.

Kad ierīce netiek izmantota, tā jānovieto tā, lai neviens netiktu apdraudēts.

Jānodrošina ierīces aizsardzība pret neatļautu piekļuvi.

Ierīces uzglabāšana

- Novietojiet fiksācijas sviru pozīcijā .
- Izņemiet akumulatoru.
- Rūpīgi notīriet ierīci.
- Uzglabājiet ierīci sausā un drošā vietā. Nodrošiniet ierīci pret nesankcionētu piekļuvi (piemēram, bērniem).

Akumulatora nodalījuma vāciņš

Atsevišķām valstīm paredzētās iekārtas tiek aprīkotas ar akumulatora nodalījuma vāciņu. Šis vāciņš pasargā akumulatora nodalījumu no neīrumiem.

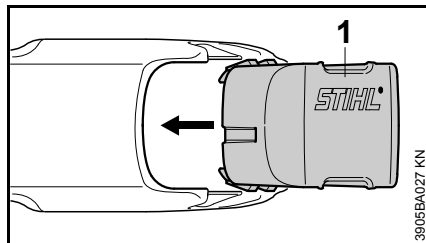

- Pēc darba beigām vāciņš (1) jāiebīda nodalījumā, līdz tas sadzirdami nifiksējas.

Akumulatora uzglabāšana

- Izņemiet akumulatoru no ierīces vai lādētāja.
- Uzglabājiet slēgtās un sausās telpās, drošā vietā. Nodrošiniet to pret neatļautu lietošanu (piemēram, sargājiet no bērniem), kā arī sargājiet no neīrumiem.
- Rezerves akumulatorus neuzglabājiet nelietotus, bet laiku pa laikam apmainiet.

Lai nodrošinātu optimālu kalpošanas ilgumu, uzglabāšanas laikā akumulatoram jābūt uzlādētam par apm. 30 %.

Lādētāja uzglabāšana

- Izņemiet akumulatoru.
- Atvienojiet kontaktdakšu.
- Uzglabājiet lādētāju slēgtās un sausās telpās, drošā vietā. Nodrošiniet to pret neatļautu lietošanu (piemēram, sargājiet no bērniem), kā arī sargājiet no neīrumiem.

Pļaušanas galvas apkope

Motorizētās ierīces novietošana:

- Pārvietojiet fiksācijas sviru pozīcijā  un izņemiet akumulatoru no ierīces.

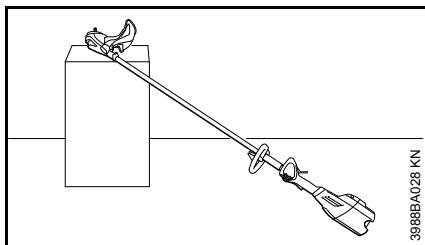
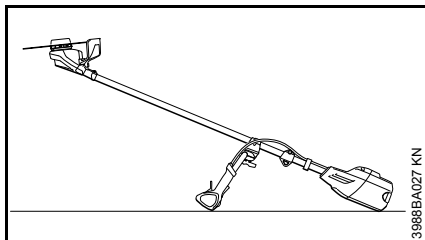

- Motorizētā ierīce jānovieto tā, lai griezējinstrumenta stiprinājums būtu pavērsts uz augšu.

Pļaušanas auklas nomaiņa

Pirms pļaušanas auklas nomaiņas noteikti jāpārbauda, vai pļaušanas galva nav nodilusi.

BRĪDINĀJUMS

Ja redzamas ievērojamas nodiluma pazīmes, jānomaina visa pļaušanas galva.

Pļaušanas aukla turpmāk tekstā tiks saukta vienkārši par "auklu".

Pļaušanas galvas piegādes komplektā ir iekļauta ilustrēta instrukcija, kurā aprakstīta auklas nomaiņa. Tādēļ pļaušanas galvai pievienotā instrukcija rūpīgi jāsauglabā.

- Ja nepieciešams, jāveic pļaušanas galvas demontāža.

Pļaušanas auklas iestatīšana

STIHL SuperCut

Aukla tiek automātiski izvilka un iestatīta, kad tās garums sasniedz **vismaz 6 cm (2 1/2 collas)** – ar griezējnaži, kas atrodas pie aizsarga, pārāk gara aukla tiek nogriezta optimālā garumā.

STIHL AutoCut

- Ierīce ar darbojošos motoru jātur virs zāliena virsmas – pļaušanas galvai jārotē.
- Pļaušanas galva viegli jāpiesit zemei – pļaušanas aukla tiek iestatīta un pie aizsarga ar naža palīdzību nogriezta nepieciešamajā garumā.

Katrs ierīces piesitiens pie zemes izvirza jaunu auklas posmu. Tādēļ darba laikā jāseko pļaušanas galvas griešanas efektivitātei. Ja pļaušanas galva pārāk bieži tiks piesista pie zemes, nazis nogriezīs neizlietotus pļaušanas auklas gabalus.

Iestatīšana tiek veikta tikai tad, kad abi auklas gali vēl ir vismaz **2,5 cm (1")** gari.

Pļaušanas auklas nomaiņa

STIHL PolyCut

Pļaušanas galvā PolyCut griezējnažu vietā var lietot arī atbilstīgā garumā iestatītu pļaušanas auklu.

STIHL DuroCut, STIHL PolyCut

BRĪDINĀJUMS

Pirms pļaušanas galvas aprikošanas pārvietojiet fiksācijas sviru pozīcijā  un izņemiet no ierīces akumulatoru – citādi pastāv **savainošanās risks!**

- Pļaušanas galva saskaņā ar pievienoto instrukciju jāapriko ar atbilstīgā garuma auklu.

Nažu nomaiņa

STIHL PolyCut

Pirms griezējnažu nomaiņas noteikti jāpārbauda, vai pļaušanas galva nav nodilusi.

BRĪDINĀJUMS

Ja redzamas ievērojamas nodiluma pazīmes, jānomaina visa pļaušanas galva.

Griezējnaži turpmāk tekstā tiks saukti vienkārši par "nažiem".

Pļaušanas galvas piegādes komplektā ir iekļauta ilustrēta instrukcija, kurā aprakstīta nažu nomaiņa. Tādēļ pļaušanas galvai pievienotā instrukcija rūpīgi jāsauglabā.

! BRĪDINĀJUMS

Pirms pļaušanas galvas aprīkošanas pārvietojiet fiksācijas sviru pozīcijā  un izņemiet no ierīces akumulatoru – citādi pastāv **savainošanās risks!**

- Pļaušanas galvas demontāža
- Nomainiet nažus saskaņā ar pievienotās instrukcijas norādījumiem.
- Uzlieciet pļaušanas galvu.

Metāla griezējinstrumentu uzasināšana

- Nedaudz nodilušus griezējinstrumentus uzasiniet ar asināšanas vīli - “Papildu piederums”, taču ja tie ir stipri nolietojušies un tiem radušies robi, tie jāasina ar asināšanas instrumentu vai uzasināšana jāuztic tirgotājam – STIHL iesaka vērsties pie STIHL tirgotāja
- Jāasina bieži, jānoņem nedaudz – vienkāršai papildu uzasināšanai pietiek ar diviem līdz trim vīles vilcieniem.

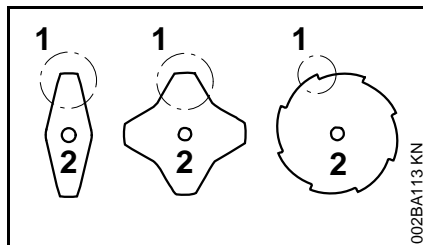

- Griezējinstrumentu spārnus (1) uzasiniet vienmērīgi – lai neizmainās pamatplātnes (2) apveids

Papildu norādījumi par asināšanu ir atrodami uz griezējinstrumenta iepakojuma. Tādēļ ieteicams saglabāt iepakojumu.

Līdzsvarošana

- Asiniet apm. 5 reizes, pēc tam, izmantojot STIHL balansēšanas ierīci (papildu aprīkojums), pārbaudiet griezējinstrumentus, vai tie nav nelīdzsvarā un līdzsvarojiet

tos vai lieciet to izdarīt tirgotājam – STIHL iesaka vērsties pie STIHL tirgotāja

Norādījumi par apkopi un kopšanu

Norādītie dati attiecas uz normāliem darba apstākļiem. Ja ir apgrūtināti darba apstākļi (daudz putekļu u.tml.) un pagarināts ikdienas darba laiks, norādītie intervāli ir attiecīgi jāsaīsina. Pirms jebkādu darbu veikšanas pārvietojiet fiksācijas sviru stāvoklī  un izņemiet akumulatoru.		pirms darba sākšanas	pēc darba beigām vai darba dienas beigās	reizi nedēļā	reizi mēnesī	reizi gadā	ja rodas traucējumi	ja ir bojājumi	pēc vajadzības
Visa ierīce	Vizuālā apskate (stāvoklis)	X							
	Tīrīšana		X						
	Bojāto detaļu nomaina	X							
Vadības elementi (fiksācijas svira, slēdža sviras fiksators, slēdža svira)	Darbības pārbaude	X							
	Tīrīšana		X						X
Pieejamās skrūves un uzgriežņi	Pievilkšana								X
Akumulators	Vizuālā apskate	X				X	X		
Akumulatora nodalījums	Tīrīšana	X							X
	Darbības pārbaude (akumulatora izņemšana)	X							
Griezējinstrumenti	Vizuālā apskate	X							
	Nomaina							X	
	Stiprinājuma pārbaude	X							
Metāla griezējinstrumenti	Asināšana	X							X
Drošības uzlīmes	Nomaina							X	

Nodilšanas samazināšana un izvairīšanās no bojājumiem

Šīs lietošanas instrukcijas norādījumu ievērošana novērsīs pārmērīgu nodilumu un ierīces bojājumus.

Ierīces izmantošana, apkope un uzglabāšana jāveic saskaņā ar šajā lietošanas instrukcijā ietvertajiem norādījumiem.

Par visiem bojājumiem, kas radušies drošības tehnikas vai ierīces apkalpošanas un apkopes norādījumu neievērošanas dēļ, ir atbildīgs pats lietotājs. Īpaši tas attiecas uz:

- STIHL neatļautu izstrādājuma pārbūvi;
- tādu instrumentu vai piederumu izmantošanu, kas šai ierīcei nav atļauti, nav piemēroti vai ir mazāk kvalitatīvi;
- ierīces izmantošanu neatbilstīgi noteikumiem;
- ierīces izmantošanu sporta pasākumos vai sacensībās;
- netiešiem zaudējumiem, turpinot izmantojot ierīci ar bojātām detaļām.

Apkopes darbi

Regulāri jāveic visi darbi, kas minēti sadaļā "Norādījumi par apkopi un uzturēšanu". Ja šos tehniskās apkopes darbus lietotājs pats nevar izpildīt, jāvēršas pie dīlera.

STIHL iesaka uzticēt tehniskās apkopes un remonta darbu izpildi tikai STIHL dīlerim. STIHL dīleriem tiek piedāvāts

regulāri piedalīties apmācībā, kā arī viņu rīcībā tiek nodota nepieciešamā tehniskā informācija.

Ja šie darbi tiek izpildīti novēloti vai neprofesionāli un to rezultātā rodas zaudējumi, lietotājam pašam par to jāuzņemas atbildība. Cita starpā tas attiecas uz:

- elektromotora bojājumiem savlaicīgi vai pilnībā neizpildītu apkopes darbu dēļ;
- lādētāja bojājumiem, ko izraisījis nepareizs elektriskais pieslēgums (spriegums);
- ierīces koroziju un citiem netiešiem zaudējumiem, nepareizi uzglabājot un neatbilstoši izmantojot ierīci, akumulatoru un lādētāju;
- ierīces bojājumiem nekvalitatīvu rezerves daļu izmantošanas rezultātā.

Dilstošās detaļas

Arī pareizi lietojot, dažas ierīces detaļas ir pakļautas nodilumam, un atkarībā no lietošanas veida un ilguma, tās ir savlaicīgi jānomaina. Cita starpā tās ir šādas daļas:

- griezējinstrumenti
- aizsargs
- akumulators

Svarīgākās detaļas

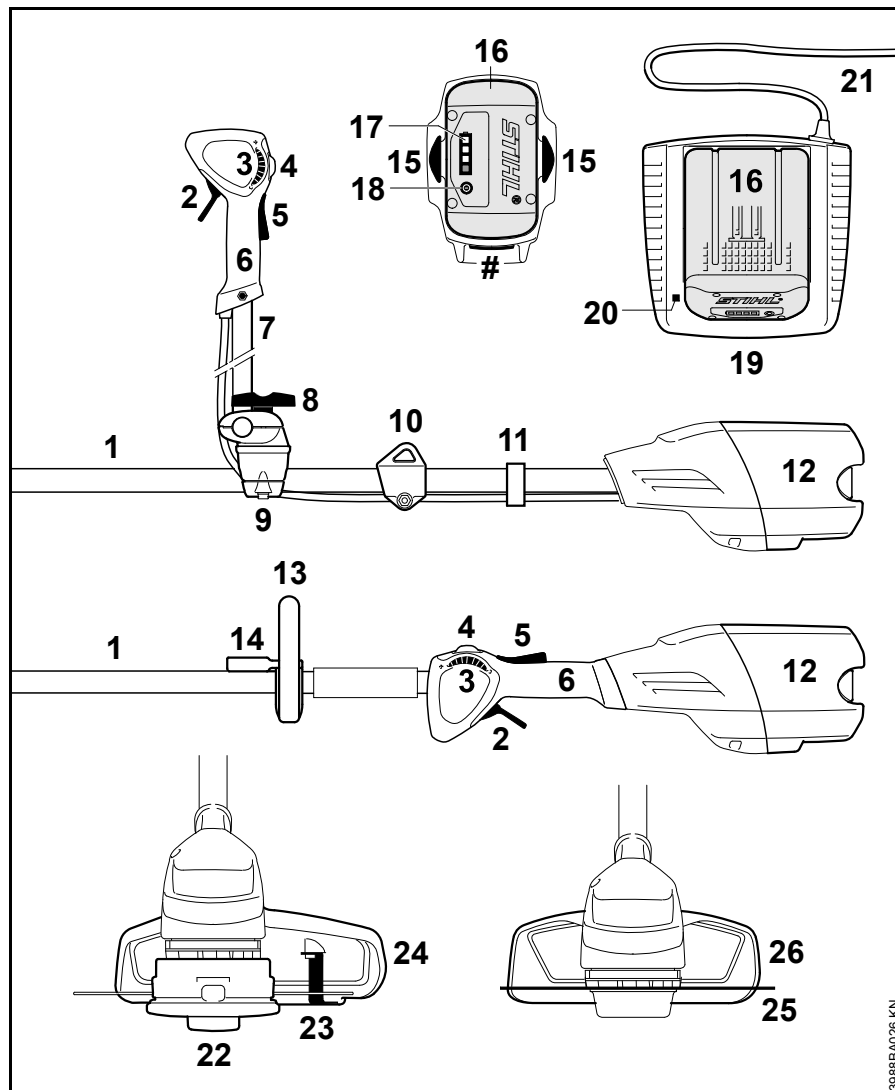

- 1 Kāts
- 2 Slēdža svira
- 3 Grozāmais regulators
- 4 Fiksācijas svira
- 5 Slēdža sviras fiksators
- 6 Vadības rokturis
- 7 Divkārtšais caurules rokturis
- 8 Sprūda skrūve
- 9 Roktura balsts
- 10 Pārnēsāšanas cilpa
- 11 Gofrētās šļūtenes turētājs
- 12 Akumulatora nodalījums
- 13 Cilpas rokturis
- 14 Loks
- 15 Bloķēšanas svira akumulatora nofiksēšanai
- 16 Akumulators
- 17 Akumulatora LED
- 18 Taustiņš LED aktivēšanai uz akumulatora
- 19 Lādētājs
- 20 Lādētāja LED
- 21 Barošanas kabelis ar kontaktdakšu
- 22 Pļaušanas galva
- 23 Nazis
- 24 Aizsargs (tikai pļaušanas galvām)
- 25 Metāla griezējinstrumenti
- 26 Aizsargs (tikai metāla griezējinstrumentiem)
- # Ierīces numurs

3988BA026 KN

Tehniskie dati

Akumulators

Tips: litija jonu
 Konstrukcija: AP, AR
 Ierīci drīkst lietot tikai ar oriģinālajiem STIHL AP un STIHL AR akumulatoriem.
 Ierīces darbības ilgums ir atkarīgs no akumulatora energoietilpības.

Garums

bez griezējinstrumenta: 1774 mm
 (69,8")

Svars

bez akumulatora, bez griezējinstrumenta un aizsarga

FSA 90: 3,2 kg
 (7,1 lbs.)

FSA 90 R: 2,8 kg
 (6,2 lbs.)

Skaņas un vibrāciju rādītāji

Lai noskaidrotu skaņas un vibrāciju vērtības, tiek ņemts vērā ekspluatācijas režīms un nominālais maks. apgriezīnu skaits.

Papildu informāciju par direktīvas par darba ņēmēju aizsardzību pret vibrācijām 2002/44/EK prasību izpildi skat. www.stihl.com/vib.

Skaņas spiediena līmenis L_p saskaņā ar EN 50636-2-91

FSA 90

ar pļaušanas galvu: 83 dB(A)

ar metāla griezējinstrumentu: 73 dB(A)

FSA 90 R

ar pļaušanas galvu: 83 dB(A)

ar metāla griezējinstrumentu: 73 dB(A)

Skaņas jaudas līmenis L_w saskaņā ar EN 50636-2-91

FSA 90

ar pļaušanas galvu: 92 dB(A)

ar metāla griezējinstrumentu: 84 dB(A)

FSA 90 R

ar pļaušanas galvu: 92 dB(A)

ar metāla griezējinstrumentu: 84 dB(A)

Vibrācijas vērtība a_{HV} saskaņā ar EN 50636-2-91

FSA 90

	Kreisās puses rokturim	Labās puses rokturim
ar pļaušanas galvu:	3,5 m/s ²	3,5 m/s ²
ar metāla griezējinstrumentu:	1,0 m/s ²	1,0 m/s ²

FSA 90 R

	Kreisās puses rokturim	Labās puses rokturim
ar pļaušanas galvu:	4,8 m/s ²	3,5 m/s ²
ar metāla griezējinstrumentu:	1,4 m/s ²	1,4 m/s ²

Skaņas spiediena līmeņa un skaņas jaudas līmeņa K-faktors saskaņā ar Dir. 2006/42/EK = 2,5 dB(A); vibrāciju vērtību K-faktors saskaņā ar Dir. 2006/42/EK = 2,0 m/s².

Norādītās vibrāciju vērtības ir izmērītas pēc normētas pārbaužu metodes, un salīdzinājumam tās var attiecināt uz elektroierīcēm.

Faktiski novērojamās vibrāciju vērtības var atšķirties no norādītajām vērtībām, atkarībā no pielietojuma veida.

Norādītās vibrāciju vērtības iespējams izmantot vibrāciju slodzes novērtēšanai.

Ir jānosaka faktiskā vibrāciju slodze. Pie tam jāņem vērā laiki, kuros elektroierīce ir izslēgta, kā arī tie, kad tā ir ieslēgta, taču darbojas bez slodzes.

Tansportēšana

STIHL akumulatori atbilst ANO-Pārbaužu un kritēriju rokasgrāmatas ST/SG/AC.10/11/ 5. pārskatītā izdevuma III daļas 38.3. punktā minētajiem nosacījumiem.

Lietotājs bez jebkādiem papildu ierobežojumiem var pārvadāt STIHL akumulatorus ceļu satiksmē, lai nogādātu tos ierīču lietošanas vietās.

Komplektā iekļautie litija jonu akumulatori ir pakļauti tiesību normām, kas regulē bīstamu kravu pārvadāšanu.

Trešo personu (piemēram, aviotransporta vai ekspedīcijas uzņēmuma) veiktas nosūtīšanas gadījumā jāievēro īpašas prasības attiecībā uz iepakojumu un marķējumu.

Sūtījuma sagatavošanā jāpieaicina bīstamo kravu eksperts. Lūdzu, ievērojiet arī varbūtējos papildu nosacījumus, ko paredz nacionālie normatīvie akti.

Iepakojiet akumulatoru tā, lai tas iepakojumā būtu nofiksēts un nevarētu izkustēties.

Papildinformācija par transportēšanu – skat. www.stihl.com/safety-data-sheets

REACH

Ar REACH apzīmē EK rīkojumu par ķīmikāliju reģistrāciju, novērtējumu un sertifikāciju.

Informāciju par REACH rīkojuma (EK) Nr. 1907/2006 izpildi skatīt: www.stihl.com/reach

Darbības traucējumu novēršana

Pirms jebkādu darbu veikšanas izņemiet akumulatoru no ierīces.

Traucējumi	Cēlonis	Novēršana
Ierīce pēc ieslēgšanas needarbojas	Nav kontakta starp ierīci un akumulatoru.	Izņemiet akumulatoru, vizuāli pārbaudiet kontaktus un ielieciet to atpakaļ.
	Nepietiekama akumulatora uzlāde (1 gaismas diode uz akumulatora mirgo zaļā krāsā).	Uzlādējiet akumulatoru.
	Akumulators ir pārāk silts / auksts. (1 gaismas diode uz akumulatora konstanti deg sarkanā krāsā).	Ļaujiet akumulatoram atdzist / ļaujiet akumulatoram saudzīgi uzsilt līdz apm. 15-20 °C temperatūrai.
	Akumulatora kļūme. (4 gaismas diodes uz akumulatora mirgo sarkanā krāsā).	Izņemiet akumulatoru no ierīces un pēc tam ielieciet to atpakaļ. Ieslēdziet ierīci – ja gaismas diodes joprojām mirgo, akumulators ir bojāts un jānomaina pret citu.
	Ierīce ir pārāk silta (3 gaismas diodes uz akumulatora konstanti deg sarkanā krāsā).	Ļaujiet ierīcei atdzist.
	Elektromagnētiski traucējumi vai ierīces bojājums (3 gaismas diodes uz akumulatora mirgo sarkanā krāsā).	Izņemiet akumulatoru no ierīces un pēc tam ielieciet to atpakaļ. Ieslēdziet ierīci – ja gaismas diodes joprojām mirgo, ierīce ir bojāta un jānodod pārbaudei dīlerim ¹⁾ .
	Ierīcē un/vai akumulatorā iekļuvis mitrums.	Ļaujiet ierīcei / akumulatoram izžūt.
Ierīce darbības laikā izslēdzas	Pārāk augsta akumulatora vai ierīces elektronikas temperatūra.	Izņemiet akumulatoru no ierīces, ļaujiet akumulatoram un ierīcei atdzist.
	Radušies Elektriski vai elektromagnētiski traucējumi.	Izņemiet akumulatoru un ievietojiet vēlreiz.
Pārāk īss darbības laiks.	Akumulators nav pilnībā uzlādēts.	Uzlādējiet akumulatoru.
	Tiek lietota neatbilstīga plaušanas aukla.	Plaušanas auklas nomaiņa
	Akumulatora kalpošanas laiks ir beidzies.	Akumulators jāpārbauda ¹⁾ un jānomaina.
Ievietojot akumulatoru ierīcē / lādētājā, tas iestrēgst.	Netīras vadotnes / kontakti.	Notīriet vadotnes / kontaktus.

Pirms jebkādu darbu veikšanas izņemiet akumulatoru no ierīces.

Traucējumi	Cēlonis	Novēršana
Akumulators netiek uzlādēts, kaut arī gaismas diode uz lādētāja konstanti deg zaļā krāsā.	Akumulators ir pārāk silts / auksts. (1 gaismas diode uz akumulatora konstanti deg sarkanā krāsā).	Ļaujiet akumulatoram atdzist / ļaujiet akumulatoram saudzīgi uzsilt līdz apm. 15-20 °C temperatūrai. Lādētāju drīkst lietot tikai slēgtās un sausās telpās, kurās apkārtējā temperatūra ir robežās no +5 °C līdz +40 °C.
Gaismas diode uz lādētāja mirgo sarkanā krāsā.	Nav kontakta starp lādētāju un akumulatoru.	Izņemiet akumulatoru un ievietojiet vēlreiz.
	Akumulatora kļūme. (4 gaismas diodes uz akumulatora apm. 5 sekundes mirgo sarkanā krāsā).	Izņemiet akumulatoru no ierīces un pēc tam ielieciet to atpakaļ. Ieslēdziet ierīci – ja gaismas diodes joprojām mirgo, akumulators ir bojāts un jānomaina pret citu.
	Lādētāja kļūme.	Nododiet lādētāju pārbaudei dīlerim ¹⁾ .

¹⁾ STIHL iesaka vērsties pie STIHL dīlera.

Norādījumi par labošanu

Šīs ierīces lietotājiem atļauts veikt tikai tādus apkopes un tīrīšanas darbus, kādi aprakstīti šajā lietošanas instrukcijā. Citi remontdarbi jāuztic specializētajam dīlerim.

STIHL iesaka tehniskās apkopes un remonta darbu izpildi uzticēt tikai STIHL dīlerim. STIHL dīleriem tiek piedāvāts regulāri piedalīties apmācībā, un viņu rīcībā tiek nodota tehniskā informācija.

Veicot remontdarbus, atļauts iebūvēt tikai STIHL apstiprinātas vai tehniskā ziņā līdzvērtīgas detaļas. Izmantojiet tikai augstas kvalitātes rezerves daļas. Citādi var notikt nelaimes gadījumi vai rasties ierīces bojājumi.

STIHL iesaka izmantot STIHL oriģinālās rezerves daļas.

STIHL oriģinālās rezerves daļas var atpazīt pēc STIHL rezerves daļu numuriem, pēc rakstu zīmes **STIHL**[®], kā arī pēc STIHL rezerves daļu marķējuma **SI** (uz mazām detaļām var būt attēlota tikai šī zīme).

Utilizācija

Utilizējot akumulatoru, ir jāievēro attiecīgās valsts atkritumu utilizācijas noteikumi.

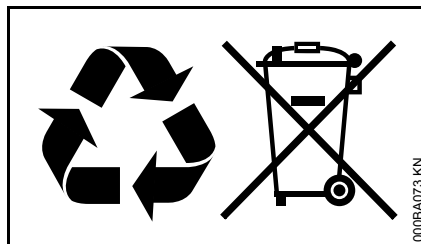

STIHL izstrādājumus nedrīkst izmest sadzīves atkritumos. STIHL izstrādājums, akumulators, piederumi un iesaiņojums jānodod otrreizējai pārstrādei videi draudzīgā veidā.

Aktuālo informāciju par utilizāciju varat saņemt pie STIHL dīlera.

ES atbilstības deklarācija

ANDREAS STIHL AG & Co. KG
Badstr. 115
D-71336 Waiblingen

Vācija

ar pilnu atbildību paziņo, ka

Konstrukcija:	Motorizkaps ar akumulatoru
Fabrikas zīmols:	STIHL
Tips:	FSA 90 FSA 90 R

Sērijas numurs: 4863

atbilst direktīvu 2006/42/EK, 2014/30/ES un 2000/14/EK spēkā esošajiem noteikumiem un ir projektēts un konstruēts saskaņā ar šādiem standartiem:

EN 60335-1, EN 55014-1, EN 55014-2, EN ISO 11806-1, EN ISO 12100

Lai noteiktu izmērīto un garantēto skaņas jaudas līmeni, tika izmantota metodika saskaņā ar direktīvu 2000/14/EK, VIII pielikums, piemērojot standartu ISO 11094.

Izmērītais skaņas jaudas līmenis

92 dB(A)

Garantētais skaņas jaudas līmenis

94 dB(A)

Tehnisko dokumentāciju glabā:

ANDREAS STIHL AG & Co. KG
Produktzulassung

Izgatavošanas gads un ierīces numurs ir norādīts uz ierīces.

Vaiblingenā, 28.10.2016.

ANDREAS STIHL AG & Co. KG

i. V.

A handwritten signature in black ink, reading "Thomas Elsner". The signature is written in a cursive, flowing style.

Thomas Elsner

Izstrādājumu pārvaldības un
pakalpojumu vadītājs

The CE mark, consisting of the letters "C" and "E" in a bold, sans-serif font, positioned side-by-side.

Зміст

До даної інструкції з експлуатації	149	Технічні дані	180
Вказівки щодо безпеки	149	Ліквідація неполадок у роботі	182
Реакційні сили	156	Вказівки з ремонту	184
Техніка роботи	156	Знищення відходів	184
Допустимі комбінації ріжучого інструмента, захисту, ручки, пояса для носіння	158	Сертифікат відповідності нормам ЄС	184
Монтувати ручку для захвату двома руками	159		
Монтувати круглу ручку для захвата	161		
Монтаж захисного обладнання	163		
Монтаж ріжучого інструменту	163		
Зарядний пристрій під'єднати до електромережі	166		
Зарядка акумулятора	166		
Світлодіоди на акумуляторі	167		
Світлодіод на зарядному пристрої	169		
Встановити пояс для носіння	170		
Балансування пристрою	171		
Вмикання пристрою	172		
Вимикання пристрою	173		
Зберігання пристрою	174		
Технічне обслуговування косильної голівки	174		
Погострити металеві ріжучі інструменти	176		
Вказівки стосовно технічного обслуговування та догляду	177		
Мінімізація зношування та уникнення пошкоджень	178		
Важливі комплектуючі	179		

Шановні покупці,

дякуємо за те, що Ви обрали якісний виріб компанії STIHL.

Даний продукт виготовлено із застосуванням сучасних виробничих технологій та масштабних заходів з контролю якості. Ми доклали усіх зусиль для того, щоб Ви були задоволені даним агрегатом та могли працювати на ньому без будь-яких проблем.

Якщо у Вас виникнуть питання стосовно Вашого агрегату, звертайтеся будь ласка до Вашого дилера або безпосередньо до нашої компанії, яка займається продажами.

Ваш



Dr. Nikolas Stihl

STIHL®

Дана інструкція з експлуатації захищена авторським правом. Всі права компанія залишає за собою, особливо право на розмноження, переклад та переробку із використанням електронних систем.

До даної інструкції з експлуатації

Ця інструкція з експлуатації стосується акумуляторних мотопил STIHL, які називаються у даній інструкції з експлуатації також мотопили, агрегати або машини.

Умовні графічні зображення

Всі умовні графічні зображення, які нанесені на агрегат, пояснюються у даній інструкції з експлуатації.

У залежності від агрегату та устаткування на агрегаті можуть наноситись наступні умовні графічні зображення.

 Безступінчато відрегулювати шлях перемикаючого важеля



Розблокування



Блокування

Позначення розділів тексту



ПОПЕРЕДЖЕННЯ

Попередження про небезпеку нещасного випадку та травмування людей а також тяжких матеріальних збитків.



ВКАЗІВКА

Попередження про пошкодження пристрою або окремих комплектуючих.

Технічна розробка

Компанія STIHL постійно працює над подальшими розробками всіх машин та пристроїв; тому ми повинні залишити за собою право на зміни об'єму поставок у формі, техніці та устаткуванні.

Стосовно даних та малюнків даної інструкції з експлуатації таким чином не можуть бути пред'явлені які-небудь претензії.

Вказівки щодо безпеки



Необхідні особливі заходи безпеки при роботі із даним агрегатом, оскільки ріжучий інструмент працює із дуже високою кількістю обертів.



Перед першим введенням агрегату в експлуатацію необхідно уважно прочитати всю інструкцію з експлуатації та зберігати її для подальшого використання. Недотримання інструкції з експлуатації може бути небезпечним для життя.

Дотримуватись загальних положень



ПОПЕРЕДЖЕННЯ

- Діти та підлітки не мають працювати із агрегатом. Слідкувати за дітьми, щоб переконатись, що вони не граються із агрегатом.
- Агрегат може експлуатуватись лише тими особами, які пройшли навчання стосовно експлуатації та обслуговування агрегату, або надали підтвердження, що вони можуть безпечно експлуатувати даний агрегат.

- Особам, які через обмежені фізичні, сенсорні або психічні можливості не можуть безпечно експлуатувати агрегат, працювати із агрегатом забороняється
- Агрегат можна передавати або давати у користування лише тим особам, які знайомі з даною моделлю та її експлуатацією – завжди давати також інструкцію з користування.
- Перед початком усіх робіт на агрегаті, наприклад, чистка, технічне обслуговування, заміна комплектуючих, акумулятор слід виймати із агрегату.

Той хто вперше працює із агрегатом: від продавця або іншого спеціаліста повинен отримати докладні пояснення, яким чином потрібно поводитись із агрегатом.

Необхідно дотримуватись специфічних для кожної країни норм з техніки безпеки, наприклад, профспілок, соціальних кас, установ із захисту прав робітників та інших.

Використання агрегатів, які створюють шумове забруднення, може бути обмежене за часовими рамками національними, а також місцевими нормами.

Діти, тварини та глядачі повинні знаходитись на відстані.

Користувач несе відповідальність за всі нещасні випадки або небезпеки, які виникають по відношенню до інших людей або їх майна.

Той, хто працює із агрегатом, повинен бути не втомленим, здоровим та у доброму фізичному стані.

Той, кому через проблеми зі здоров'ям не слід напружуватись, повинен проконсультуватись у лікаря, чи він може працювати з агрегатом.

Після вживання алкоголю, медикаментів, які уповільнюють реакцію або ж наркотиків працювати із агрегатом не дозволяється.



Акумулятор вийняти із агрегату:

- коли проводяться роботи з чистки, регулювання та перевірки;
- роботи на ріжучому інструменті
- агрегат залишають без нагляду,
- Транспортування
- Зберігання
- коли проводяться ремонтні роботи та роботи з технічного обслуговування;
- у разі небезпеки та у аварійному випадку.

Таким чином не буде небезпеки ненавмисного запуску мотору.

Використання за призначенням

Агрегат використовувати у залежності від підпорядкованих ріжучих інструментів, див. "Техніка роботи".

Агрегат не використовувати для іншої цілей – **небезпека нещасного випадку!**

Не вносити зміни до агрегату – тим самим може бути погіршена безпека. За нанесення травм людям та пошкодження речей, які виникли у наслідок використання не допущених навісних пристроїв, компанія STIHL виключає будь-яку гарантію.

Одяг та спорядження

Необхідно носити відповідний одяг та спорядження.



Одяг повинен відповідати цілям та не заважати. Щільно прилягаючий до тіла одяг – комбінезон, не робочий халат

Не носити одяг, який може зачепитись за деревину, гілля або рухливі комплектуючі агрегату. Також не носити шарф, краватку та прикраси. Довге волосся зав'язати та закріпити (хусткою, шапкою, шоломом ін.).



Носити захисні чоботи із шорсткою, не ковзкою підошвою та сталевим чохлом.

Лише при використанні косильних голівок допускається використання альтернативно цупкого взуття із шорсткою, не ковзкою підошвою.

ПОПЕРЕДЖЕННЯ



Щоб зменшити небезпеку отримання травми очей слід носити щільно прилягаючі захисні окуляри згідно норми EN 166. Слідкувати за правильним положенням захисних окулярів

Носити захист для обличчя. Захист для обличчя не є достатнім захистом для очей.



Носити надійне робоче взуття із стійкого матеріалу (наприклад, шкіра).

Компанія STIHL пропонує широку програму засобів для індивідуального захисту.

Транспортування

Перед транспортуванням – також на більш короткі відстані – агрегат завжди вимикати, стопорний важіль встановити у положення  та акумулятор вийняти із агрегату. Таким чином не буде небезпеки ненавмисного запуску мотору.

Агрегат переносити у горизонтальному положенні балансуєчи на штоку

Металеві ріжучі інструменти убезпечити від торканням захистом для транспортування, також при транспортуванні на більш короткі відстані.

У транспорті: агрегат закріпити від перекидання та пошкодження.

Чистка

Комплектуючі із полімеру протерти серветкою. Гострі засоби для чистки можуть пошкодити полімер.

Агрегат почистити від пилу та бруду – не використовувати засоби для розчинення мастила.

Шліці для охолоджувального повітря за необхідності почистити.

Направляючі пази акумулятора тримати вільними від бруду – за необхідності, почистити.

Для чистки агрегату не використовувати мийку високого тиску. Сильний потік води може пошкодити комплектуючі агрегату.

Агрегат не забризкувати водою.

Косильну голівку та захист не забризкувати водою та не занурювати у воду – мотор, який знаходиться у корпусі мотору, та керуюча електроніка можуть бути пошкоджені водою яка потрапляє усередину.

Приладдя

Можуть монтуватись лише такі комплектуючі та приладдя, які допускаються STIHL для використання у даному агрегаті або

технічно ідентичні. Якщо стосовно вище сказаного виникнуть питання, необхідно звернутись до спеціалізованого дилера. Використовувати лише комплектуючі та приладдя високої якості. У противному випадку існує небезпека нещасних випадків та пошкоджень агрегату.

Компанія STIHL рекомендує використовувати оригінальні комплектуючі та приладдя STIHL. Вони за своїми характеристиками оптимально підходять для агрегату та відповідають вимогам користувача.

Привод

Акумулятор

Дотримуватись інформаційного листка або інструкції з експлуатації акумулятора STIHL та надійно зберігати їх.

Подальшу інформацію стосовно безпеки – див. www.stihl.com/safety-data-sheets

Зарядний пристрій

Дотримуватись та надійного зберігати інформаційний листок-вкладиш зарядного пристрою STIHL.

Символи на пристроях безпеки

Стрілка на захисті для ріжучих інструментів позначає напрямок обертання ріжучих інструментів.

Деякі з наступних символів знаходяться на зовнішній стороні захисту та вказують на допустиму комбінацію ріжучого інструмента / захисту.



Захист можна використовувати разом із косильною голівкою.



Захист можна використовувати разом із ріжучими полотнами для трави.



Захист можна використовувати разом із косильною голівкою.



Захист можна використовувати разом із ріжучими полотнами для трави.



Захист можна використовувати разом із ножами для хащ.



Захист можна використовувати разом із пильними полотнами для трави.

Ріжучі інструменти



Ніколи не працювати без відповідного захисту для агрегату та ріжучого інструменту – через відкинуті предмети існує **небезпека отримання травм!**

Захист агрегату не може захистити користувача від усіх предметів (каміння, скло, дрiт), які відкидаються ріжучим інструментом. Дані предмети можуть відскочити та потрапити у користувача.

Ріжучий інструмент регулярно перевіряти, через короткі відстані та при відчутних змінах:

- Агрегат вимкнути, стопорний важіль встановити у положення , ріжучий інструмент повинен зупинитись, акумулятор вийняти
- Перевірити стан та щільність посадки, звернути увагу на наявність тріщин

Для заміни ріжучого ножа вимкнути агрегат, стопорний важіль встановити у положення , акумулятор вийняти. Через ненавмисне спрацювання мотору – **небезпека отримання травм!**

Пошкоджені або тріснуті ріжучі інструменти не використовувати надалі та не ремонтувати.

Частки або уламки можуть відколотись та на високій швидкості потрапити у працюючу або іншу особу – отримання **самих тяжких травм!**

Використання косильних голівок

Використовувати лише захист із відповідним чином монтованим ножем, для того, щоб косильні струни були обмежені до допустимої довжини.

Для регулювання косильної струни у косильних голівок із ручним регулюванням, вимкнути агрегат, стопорний важіль встановити у положення  та вийняти акумулятор. Через ненавмисне спрацювання мотору – **небезпека отримання травм!**



ПОПЕРЕДЖЕННЯ

Косильні струни не замінювати на металеву проволочку або трос – **небезпека отримання травм!**

Використовувати металеві ріжучі інструменти

Компанія STIHL рекомендує використовувати оригінальні металеві ріжучі інструменти STIHL. Вони за своїми характеристиками оптимально підходять для агрегату та відповідають вимогам користувача.

Металеві ріжучі інструменти дуже швидко обертаються. При цьому виникають сили, які впливають на агрегат, сам інструмент та на предмет різки.

Металеві ріжучі інструменти повинні регулярно заточуватись згідно вказівок.

Дотримуватись стану заточування
Затуплені металеві ріжучі інструменти негайно замінити або заточити.

Нерівномірно заточені металеві інструменти спричиняють дисбаланс, який може піддати агрегат сильному навантаженню – **небезпека поломки!**

Затуплені або не відповідним чином заточені ріжучі зубці можуть призвести до підвищеного навантаження металевого ріжучого інструменту – через тріснути або зламані комплектуючі **небезпека отримання травм!**

Металевий ріжучий інструмент після кожного контакту із твердими предметами (наприклад, каміння, скельні породи, металеві частини) слід перевірити (наприклад, на наявність тріщин та деформацій). Задирки та інше видиме накопичення матеріалу слід ліквідувати (краще за все за допомогою напилка), оскільки вони під час роботи можуть у будь-який час відділитись та бути відкинутими – **небезпека отримання травм!**

Пошкоджені або тріснуті ріжучі інструменти не використовувати далі та не ремонтувати – наприклад, зварюванням та рихтуванням – зміна форми (дисбаланс).

Коли пильний ланцюг, що обертається, потрапляє на камінь або інший твердий предмет, це може спричинити утворення іскри, тим самим, за певних умов, можуть зайнятися легко займисті матеріали.

Також сухі рослини та зарості можуть легко займатись, особливо при спекотній та сухій погоді. Коли існує небезпека пожежі, бензопилу не використовувати поблизу легко займистих матеріалів, сухих рослин або хащ. Обов'язково запитати у компетентного управління у справах лісового господарства, чи не об'явлено пожежонебезпечний стан.

Для того щоб зменшити вказані небезпеки, які виникають під час експлуатації металевого інструменту, металевий інструмент, який використовується, ні в якому разі не повинен мати занадто великий діаметр. Він не повинен бути занадто важким. Він повинен бути виготовлений із матеріалу достатньо високої якості та мати відповідну геометрію (форму, товщину).

Металевий інструмент, який був виготовлений не компанією STIHL, повинен не бути більш товстим, не мати іншої форми та мати не більший діаметр ніж самий великий допущений для використання на агрегаті металевий інструмент виробництва STIHL – **небезпека отримання травм!**

Перед початком роботи

Перевірити чи знаходиться агрегат у безпечному для експлуатації стані – дотримуватись відповідного розділу у інструкції з експлуатації:

- Перемикаючий важіль та блокуюча кнопка повинні бути рухливими – перемикачі повинні після відпускання повертатись у вихідну позицію;
- Комбінація ріжучого інструменту, захисту, рукоятки та підвісного ременя повинна бути допустимою та всі комплектуючі повинні бути бездоганно монтовані
- Перевірити правильність монтажу ріжучого інструменту, щільність посадки та бездоганність стану
- Захисні пристрої (наприклад, захист для ріжучого інструменту, диску) перевірити на наявність пошкоджень або слідів зношування. Пошкоджені комплектуючі замінити. Агрегат не використовувати із пошкодженим захистом або зношеним диском (якщо напис та стрілки більше не видно)
- Не вносити зміни у пристрої управління та безпеки
- Рукоятки повинні бути чисті та сухі, не вимащені мастилом та брудом – це важливо для надійного управління пристроєм для різки каменю

- Контакти у акумуляторній шахті агрегату перевірити на наявність сторонніх предметів та забруднення
- Вірно встановити акумулятор – повинна бути фіксація зі звуком
- Не використовувати несправні або деформовані акумулятори

Агрегат може використовуватись лише у безпечному для роботи стані – **небезпека нещасного випадку!**

Вмикання агрегату

При вмиканні агрегату ріжучий інструмент не має торкатись предметів та землі.

Уникати контакту із ріжучим інструментом – існує небезпека отримання травм!



Ріжучий інструмент рухається ще короткий проміжок часу далі, коли агрегат вимикається – **ефект руху за інерцією!**

Під час роботи

Якщо загрожує небезпека або у разі необхідності відразу вимкнути агрегат, стопорний важіль встановити у положенні  та вийняти акумулятор.

Цим агрегатом можна працювати під час дощу та при вологій погоді. Агрегат, що намокнув, після роботи просушити.

Агрегат не залишати під дощем.

Обережно під час ожеледі, вологості, снігу, льоду, на схилах, на нерівній місцевості ін. – **небезпека послизнутись!**

Звертати увагу на перешкоди: пеньки, коріння – **небезпека спіткнутись!**



Перевірити місцевість: тверді предмети – камені, металеві деталі або подібне можуть бути відкинуті – також на відстань більше 15 м – **небезпека отримання травм!** – та можуть пошкодити ріжучий інструмент а також речі (наприклад, припарковані авто, шибки) (матеріальні збитки).

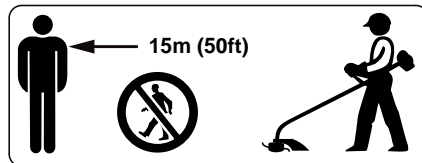

У широкому радіусі навколо місця експлуатації через відкинуті предмети існує небезпека нещасного випадку, тому у радіусі 15 м не повинні знаходитись інші люди. Дану відстань тримати також по відношенню до речей (транспорт, шибки) – **небезпека матеріальних збитків!** Також на відстані більше 15 м небезпека не може бути виключена.

Вчасно робити паузи у роботі для того, щоб уникнути втоми та виснаженості – **небезпека нещасного випадку!**

Працювати спокійно та розважливо – лише при гарному освітленні та видимості. Працювати обережно, щоб не піддавати небезпеці інших людей.

Будьте особливо обережні на місцевості, яка погано проглядається та вкрита густими заростями.

Під час роботи пил, який піднімається, може зашкодити здоров'ю. Якщо утворюється пил, необхідно носити захисну маску для дихання.

Кріплення для ріжучого інструменту регулярно чистити від трави та жердняка – у області ріжучого інструменту або захисту прибрати закупорення.

Перш ніж залишити агрегат: вимкнути агрегат, стопорний важіль встановити у положенні  та вийняти акумулятор.

Якщо агрегат підлягає не передбаченому навантаженню (наприклад, вплив удару або падіння), необхідно обов'язково перш ніж використовувати його надалі перевірити бездоганність стану – див. також розділ "Перед початком роботи". Особливо слід перевірити бездоганність роботи пристроїв безпеки. Агрегати, які вже не знаходяться у надійному для експлуатації стані, у жодному випадку не використовувати далі. У разі, якщо виникають сумніви, необхідно звернутись до спеціалізованого дилера.

Агрегат завжди тримати обома руками за ручки.

Завжди слідкувати за стабільним та безпечним положенням.

У модифікацій із дворучною рукояткою

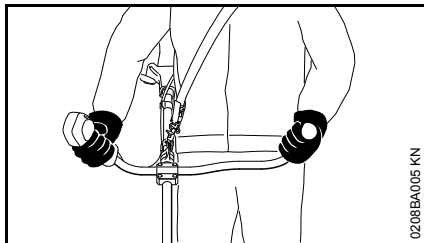

Права рука на рукоятці управління, ліва рука на ручці трубчастої рукоятки.

У модифікацій із круговою рукояткою

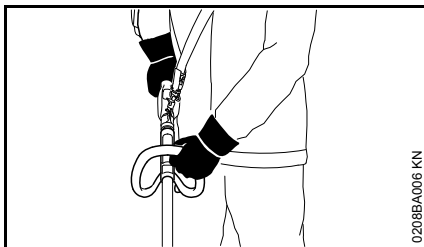

Права рука на рукоятці управління, ліва рука на круговій рукоятці – також у лівшій.

Після закінчення роботи

Для цього стопорний важіль слід встановити в положення  та вийняти акумулятор із агрегату.

Зберігання

Якщо агрегат більше не використовується, його необхідно поставити таким чином, щоб він нікому не зашкодив. Агрегат берегти від несанкціонованого доступу.

Агрегат надійного зберігати у сухому приміщенні, стопорний важіль встановлений у положення  та акумулятор вийнятий.

Вібрації

Даний пристрій відрізняється незначним рівнем вібраційного навантаження на руки.

Незважаючи на це користувачу рекомендовано пройти медичний огляд, я разі, якщо виникають підозри на поганий кругообіг крові у руках (наприклад, чесання пальців).

Технічне обслуговування та ремонт

Перед початком будь-яких робіт з технічного обслуговування та ремонту стопорний важіль встановити у положення  та акумулятор вийняти із агрегату. Таким чином не буде небезпеки ненавмисного запуску мотору.

Агрегат повинен регулярно проходити технічне обслуговування. Виконувати лише ті роботи з технічного обслуговування та ремонту, які описані у інструкції з експлуатації. Всі інші роботи повинні проводитись спеціалізованим дилером.

Компанія STIHL рекомендує для проведення робіт з технічного обслуговування та ремонту звертатись до спеціалізованого дилера STIHL. Спеціалізовані дилери STIHL регулярно проходять навчання та отримують технічну інформацію.

Використовувати лише комплектуючі високої якості. У протилежному випадку існує небезпека нещасних випадків та пошкоджень агрегату. Якщо стосовно вище сказаного виникнуть питання, необхідно звернутись до спеціалізованого дилера.

Компанія STIHL рекомендує використовувати оригінальні комплектуючі STIHL. Вони за своїми характеристиками оптимально підходять для агрегату та відповідають вимогам користувача.

Не вносити зміни у агрегат – може бути погіршена безпека агрегату – **небезпека нещасного випадку!**

Електричні контакти, під'єднувальні кабелі та штепсельні вилки, які є у наявності, перевірити на предмет бездоганної ізоляції та старіння (ламкість).

Комплектуючі системи електрики, такі як під'єднувальний кабель зарядного пристрою, повинні ремонтуватись та замінюватись лише спеціалістами у галузі електрики.

Гвинти для кріплення на пристроях безпеки та ріжучий інструмент перевірити на щільність посадки та, за необхідності, затягнути.

Реакційні сили

Небезпека зворотного удару при використанні металевих ріжучих інструментів

! ПОПЕРЕДЖЕННЯ



При використанні ріжучих полотен для трави існує небезпека зворотного удару, якщо інструмент натрапляє на тверду перешкоду (стовбур дерева, гілка, пеньок, камінь або подібне). Агрегат при цьому відкидається назад – проти напрямку обертання інструменту.

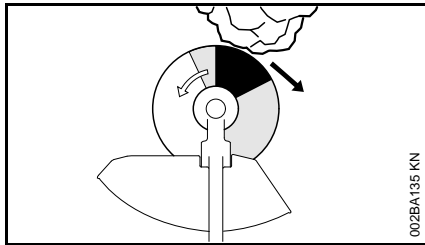

Підвищена небезпека зворотного удару існує тоді, коли інструмент у чорній зоні натрапляє на перешкоду.

Техніка роботи

Косильна голівка із косильною струною

Косильні голівки із косильними струнами підходять для косіння кромek газонів, від малих до середніх площин газонів та навколо перешкод. Застосування описане далі, див. "Косіння".

В об'єм поставки косильної голівки входить інформаційний листок. Косильну голівку устаткувати косильними струнами лише згідно даним у інформаційному листі.

Робота із розпиркою

Підвісний ремінь поставляється у якості "спеціального приладдя".

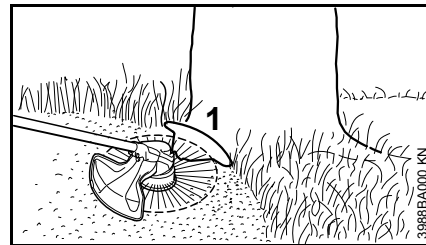

Розпирка (1)

- обмежує робочу зону косильної струни,
- захищає під час косіння від пошкоджень косильними струнами, які обертаються (наприклад, кору дерев).

! ПОПЕРЕДЖЕННЯ

Косильна голівка після вимикання агрегату може рухатись за інерцією – розпирку зміщувати лише після зупинки косильної голівки також не за допомогою стопи.

Ріжуче полотно для трави

Ріжучі полотна для трави підходять для косіння цупкої трави, бур'яну, папороття, кропиви та комишів Ріжучі полотна для трави міцні та підходять для косіння великих площин. Застосування описане далі, див. "Косіння".

! ПОПЕРЕДЖЕННЯ

Зловживання може пошкодити ріжуче полотно для трави – через відкинуті частини існує **небезпека отримання травм!**

Якщо у ріжучого полотна для трави помітна значна втрата гостроти його слід погострити згідно вказівок.

Косіння

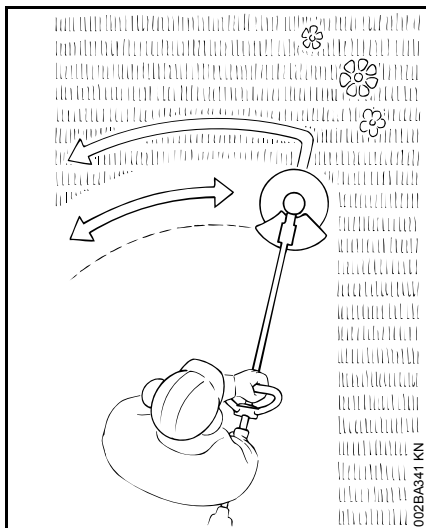

- Агрегат взяти у обидві руки – права рука на рукоятці управління
- стояти прямо – агрегат тримати із розслабленим тілом
- Ріжучий інструмент не має торкатись інших предметів та землі
- Агрегат рухати рівномірно вперед та назад
- Відстань косильної струни від поверхні газону визначає висоту різки
- Уникати контакту із парканами, стінами, камінням та ін. – це призводить до підвищеного ступеню зношування

Матеріал різки не викидати у домашнє сміття. Матеріал різки можна компостувати.

Допустимі комбінації ріжучого інструмента, захисту, ручки, пояса для носіння

Ріжучий інструмент	Захист	Ручка	Підвісний ремінь

0000-GXX-0410-A0

Допустимі комбінації

У залежності від ріжучого інструменту обрати вірну комбінацію із таблиці!

! ПОПЕРЕДЖЕННЯ

Для дотримання безпеки можуть комбінуватись лише ті ріжучі інструменти, модифікації захисту, ручки та пояса для носіння, які у

таблиці стоять у одному рядку. Інші комбінації не допустимі – **небезпека нещасного випадку!**

Ріжучі інструменти

Косильні голівки

- 1 STIHL SuperCut 20-2
- 2 STIHL AutoCut 25-2
- 3 STIHL DuroCut 20-2¹⁾

- 4 STIHL PolyCut 20-3

¹⁾ Косильну голівку використовувати лише із круглою, тихою косильною струною Ø 2,4 мм (Ø 0,095 дюймів)

Металеві ріжучі інструменти

- 5 Ріжуче полотно для трави 230-2 (Ø 230 мм)
- 6 Ріжуче полотно для трави 260-2 (Ø 260 мм)
- 7 Ріжуче полотно для трави 230-4 (Ø 230 мм)
- 8 Ріжуче полотно для трави 230-8 (Ø 230 мм)

**ПОПЕРЕДЖЕННЯ**

Косильні диски для трави із інших матеріалів ніж метал не допустимі.

Захист

- 9 Захис із ножем для торцювання
- 10 Захис без ножа для торцювання

Ручки

- 11 Кругова рукоятка
- 12 Кругова рукоятка із
- 13 Хомутик (обмежувач кроку)
- 14 Ручка для тримання двома руками

Підвісні ремені

- 15 Може використовуватись одноплечовий підвісний ремень
- 16 Може використовуватись двоплечовий підвісний ремень
- 17 Підвісний ремень від акумулятора серії AR може використовуватись разом із

- 18 амортизувальною подушкою (спеціальне приладдя)

Дотримуватись розділу "Встановлення підвісного ременя"

Монтувати ручку для захвату двома руками**Дворучну рукоятку монтувати у поворотній підпірці рукоятки**

Поворотна підпірка рукоятки при поставці вже монтована на штоку. Для монтажу трубчастої рукоятки повинні демонтуватись затискні вкладиші.

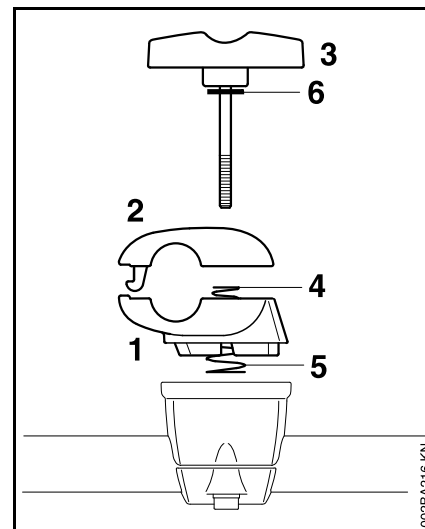
Демонтувати затискні вкладиші

- утримувати нижній затискний вкладиш (1) та верхній затискний вкладиш (2)
- Тисковий гвинт (3) викрутити – після викручування тискового гвинта комплектуючі ослаблені у фіксації та за допомогою обох пружин (4, 5) роз'єднуються!

- Вийняти тисковий гвинт – шайба (6) залишається на тисковому гвинті
- Від'єднати затискні вкладиші – пружини (4, 5) залишаються у нижньому затискному вкладиші!

Кріплення трубчастої рукоятки

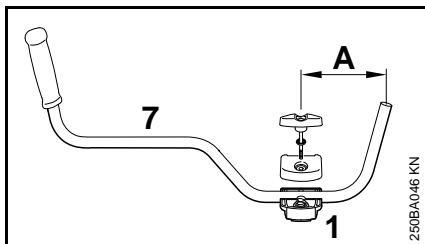

- Трубчасту рукоятку (7) покласти у нижній затискний вкладиш (1) таким чином, щоб відстань (A) не перевищувала 15 см (6 дюймів)
- Встановити верхній затискний вкладиш та обидва вкладиші утримувати разом
- Тисковий гвинт із одягнутою шайбою до упору провести через обидві вкладиші – всі комплектуючі утримувати разом та зафіксувати

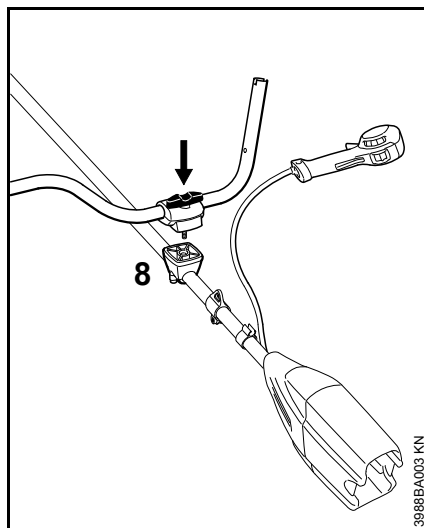

- Усе закріплене поєднання комплектуючих разом із тисковим гвинтом встановити у напрямку акумуляторної шахи на опору ручки (8)
- Гвинт із закруткою до упору запресувати у опору ручки і потім закрутити – поки що не затягувати
- Трубчасту рукоятку вирівняти поперек штоку – перевірити величину (A)
- Затягнути тисковий гвинт

Монтувати рукоятку управління

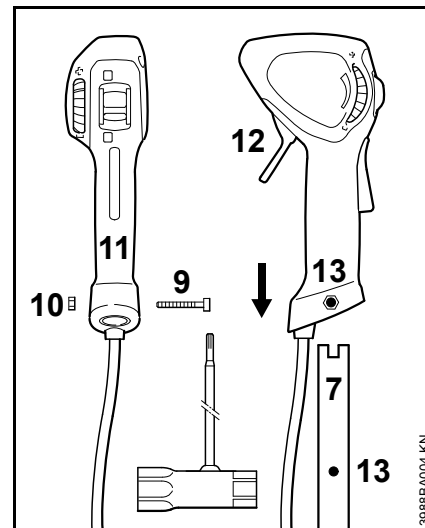

- Викрутити гвинт (9) – гайка (10) залишається у рукоятці управління (11)
- Рукоятку управління разом із важелем газу (12) змістити у напрямку ріжучого інструменту до кінця трубчастої рукоятки (7) до тих пір, поки отвори не будуть збігатись (13)
- Гвинт (9) вкрутити та затягнути

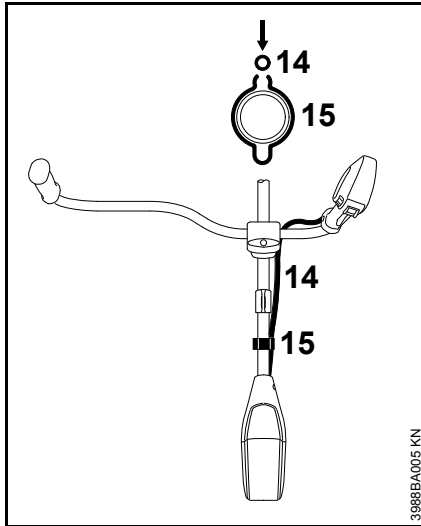

- Гофрований шланг (14) запресувати у тримач (15)

Трубчасту рукоятку підняти у положення для транспортування

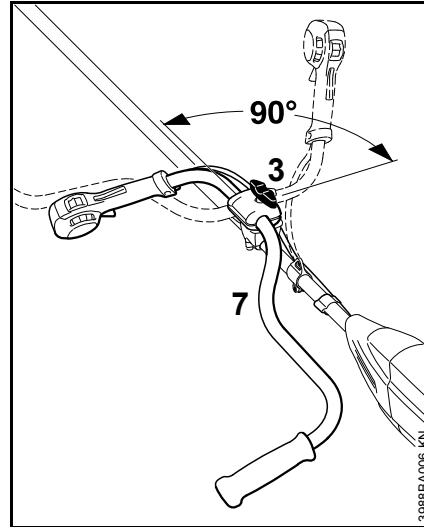

- Тисковий гвинт (3) послабити та викрутити настільки, щоб трубчасту рукоятку (7) можна було повернути за годинниковою стрілкою
- Трубчасту рукоятку повернути на 90° проти годинникової стрілки та у кінці опустити вниз
- Затягнути тисковий гвинт (3)

Трубчасту рукоятку підняти у робоче положення

- Трубчасту рукоятку у зворотній послідовності, як це описано вище, повернути проти годинникової стрілки та відкинути

Монтувати круглу ручку для захвата

Використання хомутика

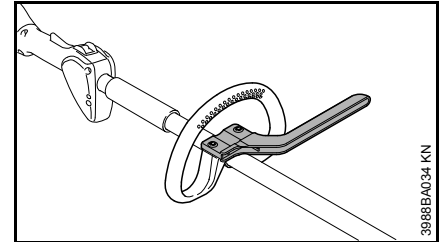

У залежності від ріжучого інструменту, який використовується – див. розділ "Допустимі комбінації ріжучого інструменту, захисту, ручки та підвісного реміня" – на круговій рукоятці повинен монтуватись хомутик, який слугує обмежувачем кроку.

Хомутик входить до об'єму поставки агрегату або поставляється як спеціальне приладдя.

Монтувати кругову рукоятку із хомутиком

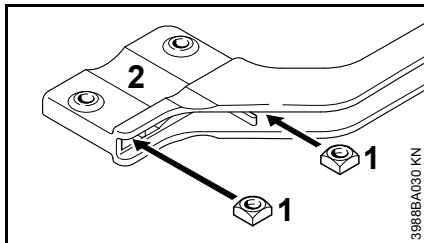

- Чотиригранні гайки (1) встановити на хомутик (2) – отвори привести до кожуха

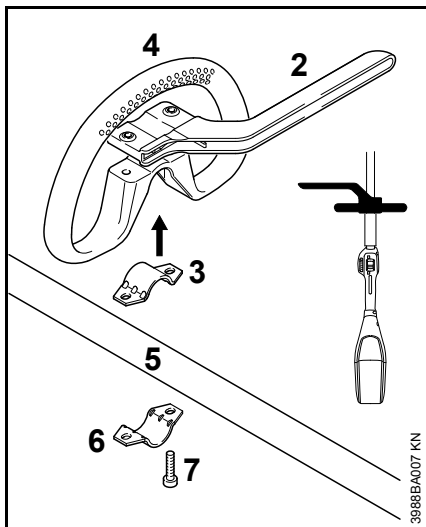

- Затиск (3) покласти у кругову рукоятку (4) та разом встановити на шток (5)
- Встановити затиск (6)
- Встановити хомутик (2) – дотримуйтесь положення!

- Отвори привести до кожуха
- Гвинти (7) встановити у отвори – та до прилягання закрутити у хомутик
- далі як у розділі "Вирівнювання та кріплення кругової рукоятки"

Кругову рукоятку монтувати без хомутика

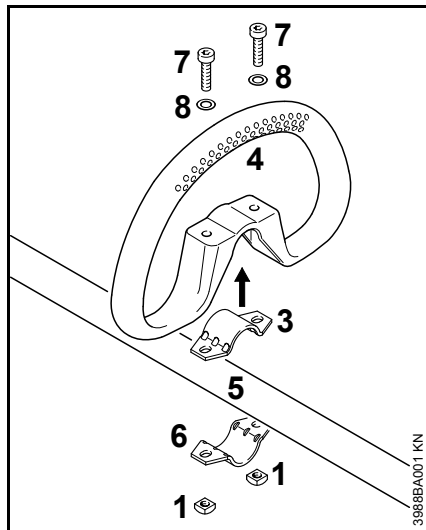

- Затиск (3) покласти у кругову рукоятку (4) та разом встановити на шток (5)
- Встановити затиск (6)
- Отвори привести до кожуха

- Шайбу (8) одягти на гвинт (7) та гвинт у свою чергу встановити у отвір, на ньому повернути чотиригранну гайку (1) – до прилягання
- далі як у розділі "Вирівнювання та кріплення кругової рукоятки"

Кругову рукоятку вирівняти та закріпити

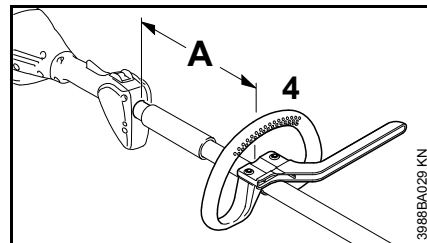

Змінюючи відстань (A) рукоятку можна встановити у позиції, яка найбільше підходить для працюючої особи та випадку використання.

Відстань (A) при використанні косильних голівок: максимум 30 см (12 дюймів)

Відстань (A) при використанні металевих ріжучих інструментів: максимум 25 см (10 дюймів)

- Кругову рукоятку змістити у бажану позицію
- Кругову рукоятку (4) вирівняти
- Гвинти затягнути таким чином, щоб кругова рукоятка більше не могла обертатись навколо штоку – якщо монтовано хомутик: за необхідності законтрувати гайки

Монтаж захисного обладнання

Використовувати правильний захист

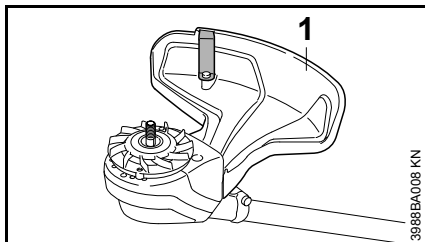

⚠ ПОПЕРЕДЖЕННЯ

Захист (1) допустимий лише для косильних голівок, тому перед монтажем косильної голівки також необхідно монтувати захист (1).

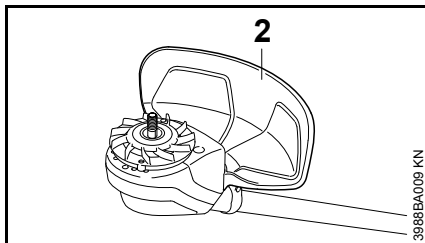

⚠ ПОПЕРЕДЖЕННЯ

Захист (2) допустимий лише для косильних дисків для трави, тому перед монтажем ріжучого полотна для трави необхідно монтувати також захист (2).

Монтаж захисту

Захист (1) та (2) кріпляться на корпусі мотору однаково.

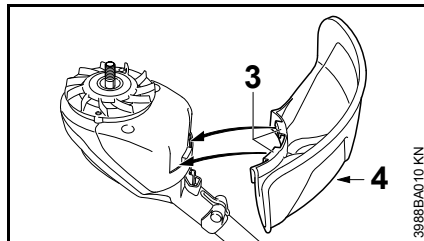

- Захист встановити на корпус мотору
- Гачки (3) на захисті ввести у виїмки на корпусі мотору.
- Гвинт (4) вкрутити та затягнути

Монтаж ріжучого інструменту

Відкласти агрегат

- Стопорний важіль встановити у положення  та акумулятор вийняти із агрегату

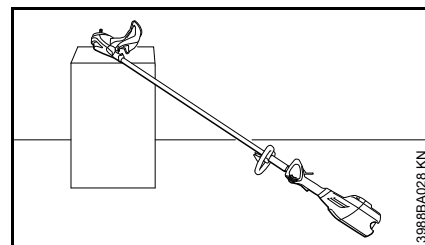
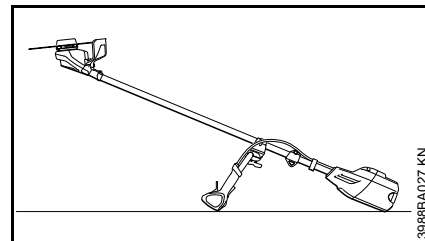

- Агрегат покласти таким чином, щоб захват для ріжучого інструменту показував вгору.

Зняти маховик

У об'єм поставки агрегату входить маховик.

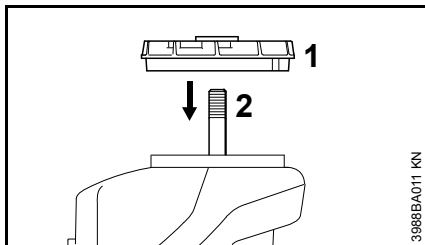

- Затискний диск (1) одягти на вал (2)



ВКАЗІВКА

Для кріплення ріжучих інструментів потрібен маховик.

Комплектуючі для кріплення ріжучих інструментів

У залежності від ріжучого інструменту, який поставляється із устаткуванням нового агрегату, може варіюватись об'єм поставки комплектуючих для кріплення ріжучого інструменту.

Об'єм поставки без комплектуючих для кріплення

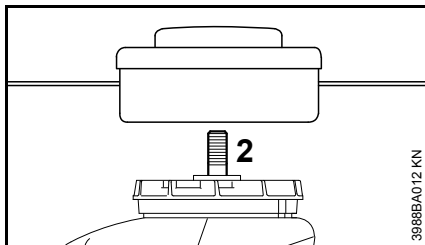

Можуть монтуватись лише косильні голівки, які кріпляться безпосередньо на вал (2).

Об'єм поставки із комплектуючими для кріплення

Можуть монтуватись косильні голівки та металеві ріжучі інструменти.

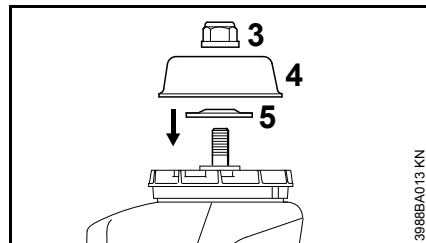

Для цього у залежності від модифікації ріжучого інструменту додатково потрібна гайка (3), рухливий диск (4) та упірня шайба (5).

Комплектуючі входять у набір комплектуючих, який поставляється разом із агрегатом у якості спеціального приладдя.

Блокування валу

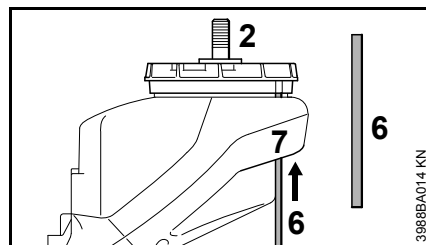

Для монтажу та демонтажу ріжучих інструментів вал (2) повинен блокуватись за допомогою стрижня (6). Стрижень (6) входить у об'єм поставки або може поставлятись як спеціальне приладдя

- Стрижень (6) ввести у отвір (7) у корпусі мотора
- На валі, гайку або ріжучий інструмент повернути та отвір у маховику (1) із введеним стрижнем (6) привести до кожуху
- Стрижень (6) ввести до висоти лопаток на маховику (1)

Вал заблоковано.

Монтаж ріжучого інструменту



ПОПЕРЕДЖЕННЯ

Для ріжучого інструменту використовувати відповідний захист – див. "Монтаж захисного приладдя".

Монтувати косильну голівку із різьбовим з'єднанням

Добре зберігати інформаційний листок-вкладиш для косильної голівки.

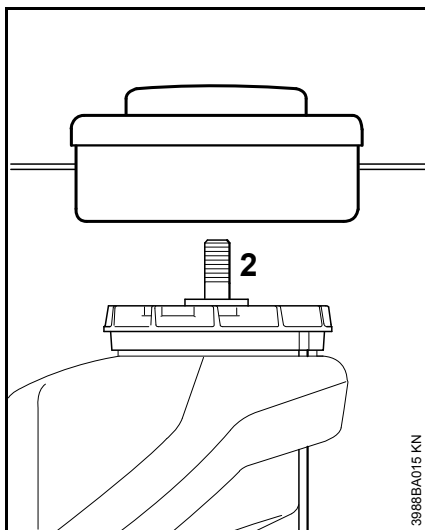

- Косильну голівку повернути проти годинникової стрілки до прилягання на валі (2)
- Блокування валу
- Затягування косильної голівки

**ВКАЗІВКА**

Знову зняти інструмент для блокування валу.

Демонтаж косильної голівки

- Блокування валу
- Косильну голівку повернути за годинниковою стрілкою

Монтаж металевого ріжучого інструменту

Добре зберігати інформаційний листок-вкладиш та упаковку металевого ріжучого інструмента.

**ПОПЕРЕДЖЕННЯ**

Одягти захисні рукавиці – небезпека отримання травм гострими ріжучими краями.

Завжди монтувати металевий ріжучий інструмент!

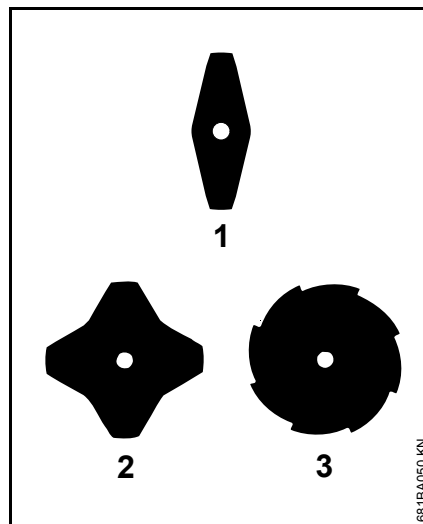
Правильно встановити ріжучий інструмент

У ріжучих полотнах для трави (1) та (2) ріжучі краї можуть показувати у будь-якому напрямку – дані ріжучі інструменти слід регулярно перевертати, щоб уникнути одностороннього зношування.

На ріжучому полотні для трави (3) ріжучі краї повинні показувати у напрямку обертання годинникової стрілки.

**ПОПЕРЕДЖЕННЯ**

Звертати увагу на стрілку напрямку обертання на внутрішній стороні захисту.

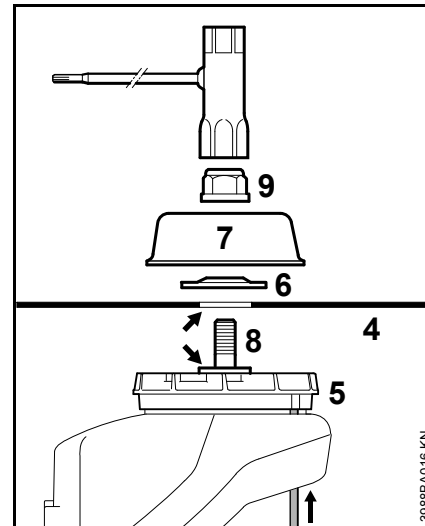

- Ріжучий інструмент (4) покласти на маховик (5)

**ПОПЕРЕДЖЕННЯ**

Буртик (стрілка) повинен потрапляти у отвір ріжучого інструменту.

Закріпити ріжучий інструмент

- Встановити затискну шайбу (6) – випуклістю догори
- Встановити рухливий диск (7)

- Заблокувати вал (8)
- Гайку (9) повернути проти годинникової стрілки на валі та затягнути

! ПОПЕРЕДЖЕННЯ

Гайку, яка не щільно сидить, потрібно замінити.



ВКАЗІВКА

Знову зняти інструмент для блокування валу.

Демонтувати металевий ріжучий інструмент

! ПОПЕРЕДЖЕННЯ

Одягти захисні рукавиці – небезпека отримання травм гострими ріжучими краями.

- Блокування валу
- Гайку послабити за годинниковою стрілкою
- Ріжучий інструмент та його комплектуючі для кріплення зняти з маховика – маховик (5) при цьому **не** зніматися

Зарядний пристрій під'єднати до електромережі

Напруга у мережі та робоча напруга повинні співпадати.

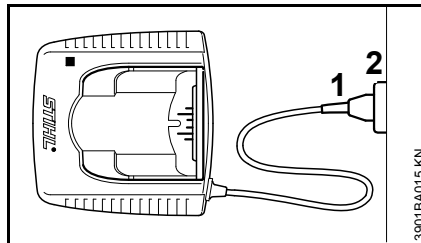

- Штепсельну вилку (1) ввести у штепсельну розетку (2)

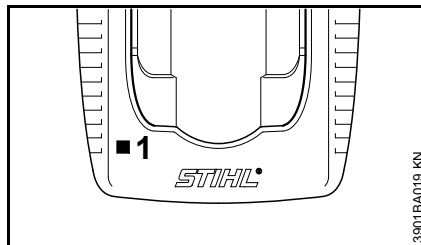

Після під'єднання зарядного пристрою до електромережі відбувається самостійне тестування. Під час даної процедури горить світлодіод (1) на зарядному пристрої приблизно 1 секунду зеленим, потім червоним та знову гасне.

Зарядка акумулятора

При поставці акумулятор заряджений не повністю.

Перед першим введенням в експлуатацію рекомендується повністю заряджати акумулятор.

- Зарядний пристрій під'єднати до електромережі – напруга мережі та робоча напруга зарядного пристрою повинні збігатись – див. "Електричне під'єднання зарядного пристрою".

Зарядний пристрій експлуатувати лише у закритих та сухих приміщеннях із температурою навколишнього середовища від +5 °C до +40 °C (від 41° F до 104° F).

Заряджати лише сухі акумулятори. Вологий акумулятор перед зарядкою просушити.

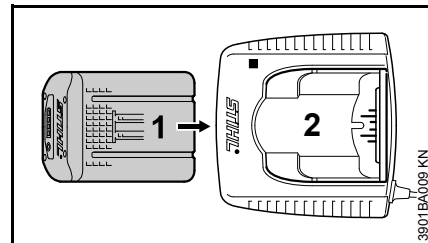

- Акумулятор (1) ввести у зарядний пристрій (2) до першого відчутного опору – потім натиснути до упору

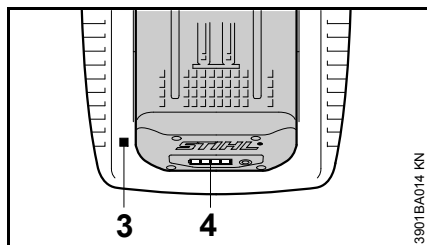

Після встановлення акумулятора спалахує світлодіод (3) на зарядному пристрої – див. "Світлодіоди (LED) на зарядному пристрої".

Процедура зарядки починається, щойно світлодіоди (4) на акумуляторі горять зеленим – див. "світлодіоди на акумуляторі".

Час зарядки залежить від різних факторів, що впливають, таких як стан акумулятора, температура навколишнього середовища, ін. і тому може відхилитися від вказаного часу зарядки.

Під час роботи акумулятор у агрегаті нагрівається. Якщо теплий акумулятор вводиться у зарядний пристрій, може знадобитись охолодження акумулятора перед зарядкою. Процедура зарядки починається лише тоді, коли акумулятор охолонув. Час зарядки може подовжуватись на час, який потрібний для охолодження.

Під час зарядки нагрівається акумулятор та зарядний пристрій.

Зарядні пристрої AL 300, AL 500

Зарядні пристрої AL 300 та AL 500 оснащені кулером для охолодження акумулятора.

Зарядний пристрій AL 100

Зарядний пристрій AL 100 не заряджає акумулятор до тих пір поки акумулятор сам не охолоне. Охолодження акумулятора відбувається через тепловіддачу у навколишнє середовище.

Кінець зарядки

Коли акумулятор повністю заряджений, зарядний пристрій автоматично вимикається, тоді:

- гаснуть світлодіоди на акумуляторі
- гасне світлодіод на зарядному пристрої,
- вимикається кулер зарядного пристрою (якщо він є у зарядному пристрої).

Заряджений акумулятор після закінчення зарядки вийняти із зарядного пристрою.

Світлодіоди на акумуляторі

Чотири світлодіоди показують стан зарядки акумулятора, а також проблеми, які виникають на акумуляторі або агрегаті.

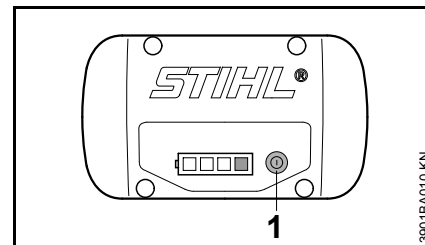

- Натиснути кнопку (1), щоб активувати датчик – датчик через 5 секунд сам потухне

Світлодіоди можуть горіти та блимати зеленим або червоним.

- світлодіод горить зеленим.
- ■ світлодіод блимає зеленим.
- світлодіод горить червоним.
- ■ світлодіод блимає червоним.

Під час зарядки

Світлодіоди, коли вони горять та блимають, показують перебіг зарядки.

Під час зарядки потужність, яка наразі заряджається, показується зеленим світлодіодом, який блимає.

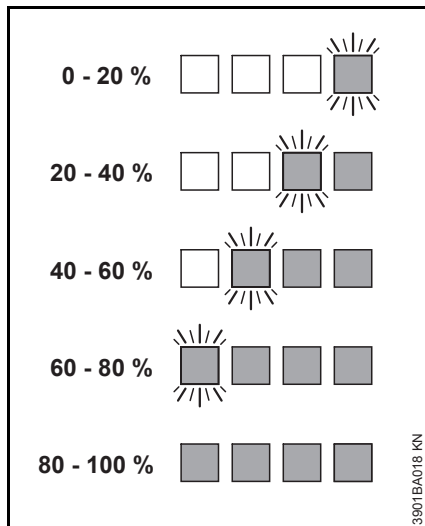

Коли процедуру зарядки закінчено, світлодіоди на акумуляторі автоматично вимикаються.

Світлодіоди на акумуляторі блимають або горять червоним – див. "Коли червоні світлодіоди горять/блимають".

Під час роботи

Зелені світлодіоди показують, коли вони горять та блимають, стан зарядки.

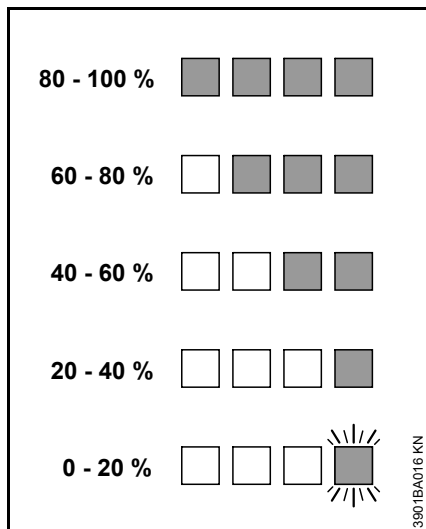

Світлодіоди на акумуляторі блимають або горять червоним – див. "Коли червоні світлодіоди горять/блимають".

Коли червоні світлодіоди горять/блимають

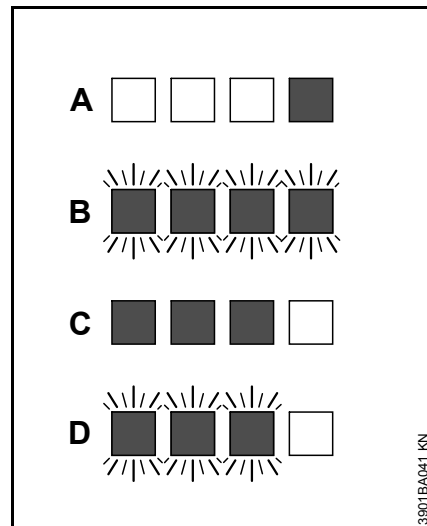

A	1 світлодіод тривалий час горить червоним:	Акумулятор занадто гарячий ^{1) 2)} /хол одний ¹⁾
B	4 світлодіода блимають червоним:	Несправність у акумуляторі ³⁾
C	3 світлодіода тривало горять червоним:	Агрегат занадто гарячий – потрібно щоб він охолонув
D	3 світлодіода блимають червоним:	Несправність у агрегаті ⁴⁾

1) Під час зарядки: після охолодження/нагрівання акумулятора автоматично починається процедура зарядки.

- 2) Під час роботи: агрегат вимикається – акумулятор повинен охолонути, для цього акумулятор вийняти із агрегату.
- 3) Електромагнітна завада або несправність. Акумулятор вийняти із агрегату та знову встановити. Увімкнути агрегат – якщо світлодіоди все ще блимають, то акумулятор несправний та його слід замінити.
- 4) Електромагнітна завада або несправність. Акумулятор вийняти із агрегату: Контакти у акумуляторній шахті почистити від бруду за допомогою тупого предмету. Знову встановити акумулятор. Агрегат увімкнути – якщо світлодіоди все ще блимають, то агрегат несправний та його повинен перевірити спеціалізований дилер – компанія STIHL рекомендує спеціалізованого дилера STIHL.

Світлодіод на зарядному пристрої

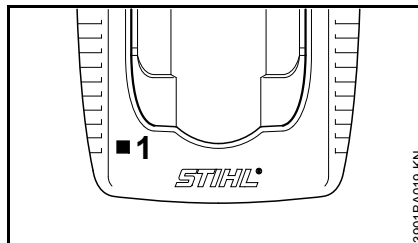

Світлодіод (1) на зарядному пристрої може горіти зеленим або блимати червоним.

Тривало горить зеленим ...

... це може мати наступні значення:

Акумулятор

- заряджається,
- занадто гарячий і повинен перед зарядкою охолонути,

Див. також "світлодіоди на акумуляторі".

Зелений світлодіод на акумуляторі гасне, щойно акумулятор повністю заряджено.

Блимає червоне світло ...

... це може мати наступні значення:

- відсутній електричний контакт між акумулятором та зарядним пристроєм – акумулятор зняти та знову встановити;
- Несправність у роботі акумулятора – див. також "Світлодіоди на акумуляторі".
- Несправний зарядний пристрій – віддати на перевірку спеціалізованому дилеру. STIHL рекомендує спеціалізованого дилера STIHL.

Встановити пояс для носіння

Вид та модифікація підвісного ременю залежить від ринку.

Використання підвісного ременю – див. розділ "Допустимі комбінації ріжучого інструменту, захисту, рукоятки та підвісного ременю".

Акумулятори серії AR використовувати лише із комплектом підвісним ременем – не з іншими підвісними ременями (наприклад, одноплечовий підвісний ремінь, двоплечовий підвісний ремінь, ін.).

Одноплечовий підвісний ремінь

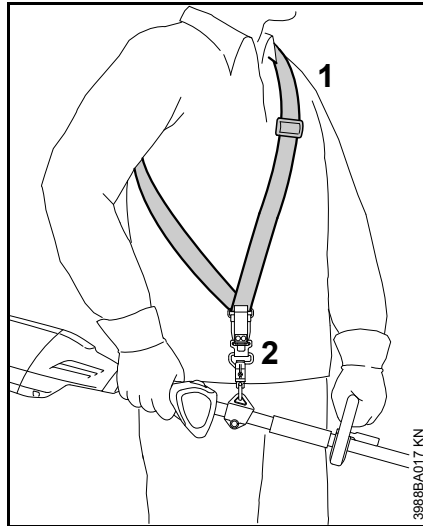

- Встановити одноплечовий підвісний ремінь (1)
- Довжину ременю відрегулювати таким чином, щоб гачок-карабін (2) знаходився приблизно на ширині долоні під правим стегном
- Збалансування агрегату – див. "Збалансування агрегату"

Двоплечовий підвісний ремінь

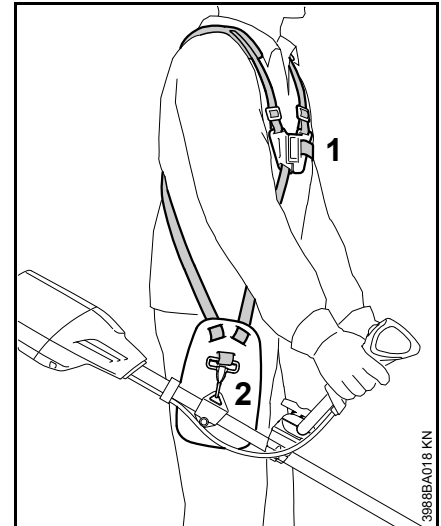

- Встановлення двоплечового підвісного ременю (1)
- Довжину ременю відрегулювати таким чином, щоб гачок-карабін (2) знаходився приблизно на ширині долоні під правим стегном
- Збалансування агрегату – див. "Збалансування агрегату"

Балансування пристрою

Вид та модифікація підвісного ременя та гачка-карабіна залежать від ринку.

Агрегат повісити на підвісний ремінь

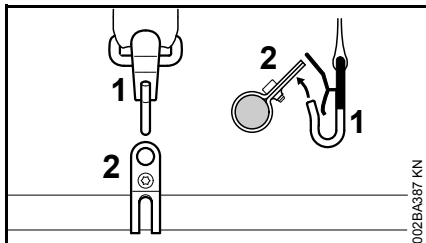

- Гачок-карабін (1) повісити на підймальну петлю (2) на штоку

Балансир

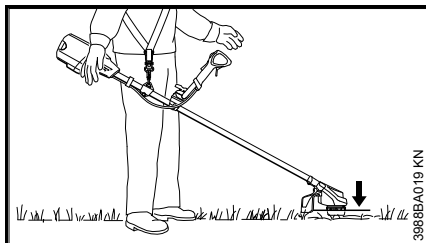

- Ріжучий інструмент повинен легко прилягати до землі

Для того щоб встановити балансир, слід здійснити наступні кроки:

Збалансування агрегату

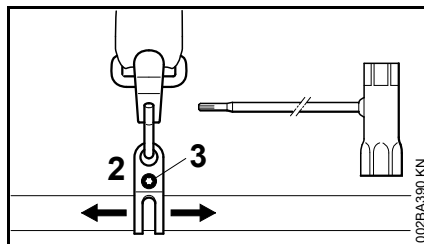

- Послабити гвинт (3)
- Змістити опорну петлю (2) – гвинт злегка затягнути – агрегат повинен збалансуватись – перевірити положення балансування

Якщо правильно встановлене положення балансування:

- Затягнути гвинт на підймальній петлі

Агрегат відчепити від підвісного ременя

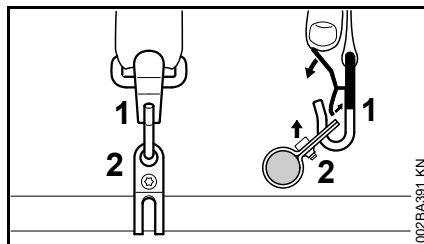

- Натиснути планку на гачку-карабіні (1) та підймальну петлю (2) вийняти із гачка

Швидке скидання



⚠ ПОПЕРЕДЖЕННЯ

У момент дуже сильної небезпеки агрегат потрібно швидко скинути. Для скидання діяти як це описано у розділі "Підвішування агрегату на підвісному ремені". Потренувати швидке скидання агрегату. Під час тренування агрегат не кидати додолу, щоб уникнути пошкоджень.

Вмикання пристрою

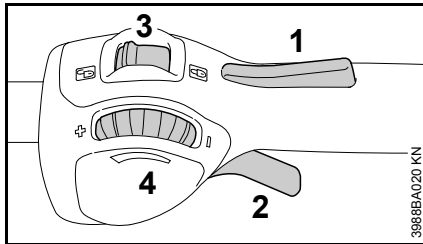
Елементи системи управління



- 1 Стопор перемикаючого важеля
- 2 Перемикаючий важіль
- 3 Стопорний важіль – із положеннями  та 
- 4 Кільце регулятора – для обмеження шляху перемикаючого важеля, див. "Робота кільця регулятора"

Робота кільця регулятора

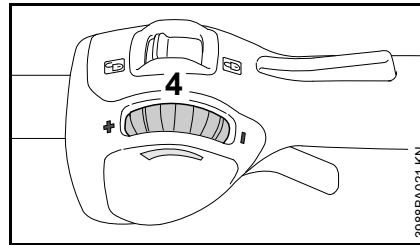

За допомогою кільця регулятора (4) може безступінчато регулюватись шлях перемикаючого важеля і таким чином, область кількості обертів мотору:

- Кільце регулятора (4) повернути у напрямку –: шлях перемикаючого важеля скорочується, відрегульована максимальна кількість обертів мотору стає більш низькою
- Кільце регулятора (4) повернути у напрямку +: шлях перемикаючого важеля подовжується, відрегульована максимальна кількість обертів мотору стає більш високою
- Шляхом сильного натискання перемикаючого важеля може, незважаючи на відрегульоване обмеження, може бути викликана максимальна кількість обертів мотору – при цьому відрегульоване обмеження збережеться – після відпускання перемикаючого важеля знову знаходяться у попередньо встановленій області

Встановлення акумулятора

При поставці акумулятор заряджений не повністю.

Перед першим введенням в експлуатацію рекомендується повністю заряджати акумулятор.

- Перед заміною акумулятора, за необхідності, зняти кришку акумуляторної шахти, для цього одночасно натиснути обидва стопорні важелі – фіксація кришки знімається – та вийняти кришку

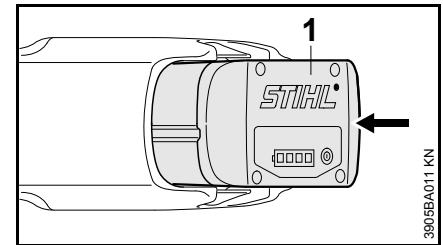



- Акумулятор (1) встановити у шахті агрегату – акумулятор зісковзує у шахту – злегка натиснути до тих пір, поки він не зафіксується зі звуком – акумулятор повинен закриватись верхнім краєм корпусу

Вмикання агрегату

- Зайняти стабільне та безпечне положення
- стояти прямо – агрегат тримати із розслабленим тілом

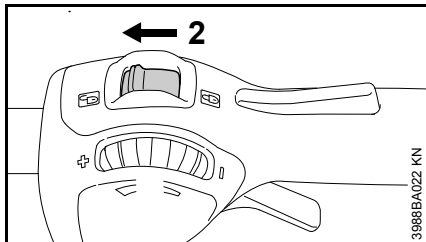
- Ріжучий інструмент не має торкатись інших предметів та землі
- Агрегат взяти у обидві руки – права рука на рукоятці управління



- Зняти фіксацію агрегату, для цього стопорний важіль (2) встановити у положенні 

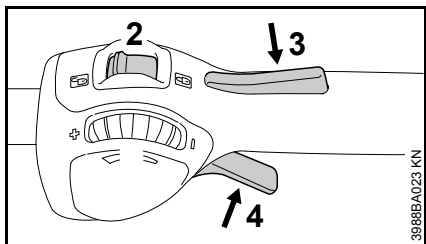

- Стопор перемикаючого важелю (3) та перемикаючий важіль (4) натиснути одночасно та утримувати

Лише коли стопорний важіль (2) знаходиться у положенні  та стопор перемикаючого важелю (3) і перемикаючий важіль (4) приведені в дію одночасно, мотор працює.

Вимикання пристрою

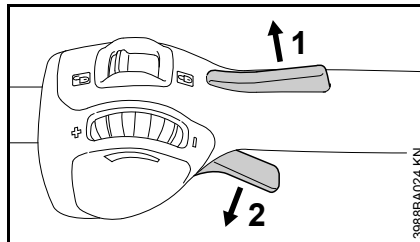

- Відпустити стопор перемикаючого важелю (1) та перемикаючий важіль (2)

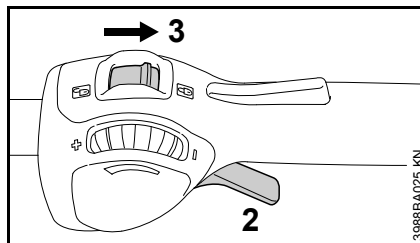

- Стопорний важіль (3) встановити у положення  – перемикаючий важіль (2) не може бути приведений в дію – агрегат заблокований від вмикання

При паузах та після закінчення роботи акумулятор вийняти із агрегату.

Вийняти акумулятор

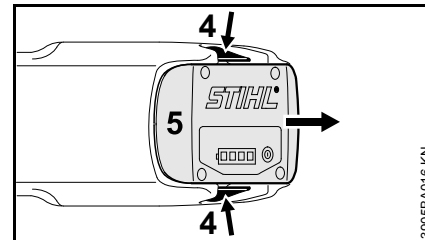

- Обидва стопорні важелі (4) натиснути одночасно – фіксація акумулятора знімається (5)
- Акумулятор (5) вийняти із корпусу

Якщо агрегат більше не використовується, його необхідно поставити таким чином, щоб він нікому не зашкодив.

Агрегат берігти від несанкціонованого доступу.

Зберігання пристрою

- Стопорний важіль встановити у положенні 
- Виймання акумулятора
- Агрегат добре почистити
- Агрегат зберігати у сухому та надійному місці. Захистити від несанкціонованого доступу (наприклад, дітьми)

Кришка для акумуляторної шахти

У деяких країнах агрегат оснащується кришкою для акумуляторної шахти. Вона захищає акумуляторну шахту від бруду.

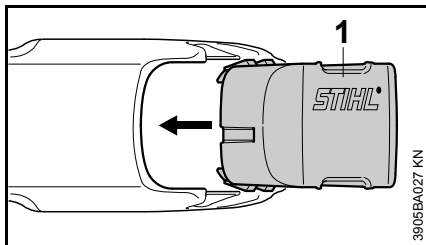

- Після закінчення роботи кришку (1) ввести у шахту до тих пір, поки кришка не зафіксується зі звуком

Зберігання акумулятора

- Акумулятор вийняти із агрегату та зарядного пристрою
- Зберігати у закритих, сухих приміщеннях та у надійному місці. Захистити від несанкціонованого доступу (наприклад, дітьми) та від бруду
- Резервний акумулятор не зберігати без використання – використовувати поперемінно

Для оптимального строку служби акумулятор зберігати із станом зарядки до приблизно 30 %.

Зберігання зарядного пристрою

- Виймання акумулятора
- Вийняти штепсельну вилку
- Зарядний пристрій зберігати у закритих та сухих приміщеннях та у надійному місці. Захистити від несанкціонованого доступу (наприклад, дітьми) та від бруду

Технічне обслуговування косильної голівки

Відкласти агрегат

- Стопорний важіль встановити у положення  та акумулятор вийняти із агрегату

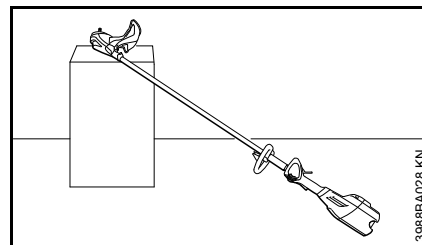
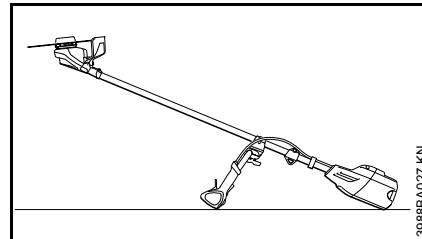

- Агрегат покласти таким чином, щоб захват для ріжучого інструменту показував вгору.

Заміна косильних струн

Перед заміною косильної струни косильну голівку обов'язково перевірити на наявність слідів зношування.

ПОПЕРЕДЖЕННЯ

Якщо помітні сильні сліди зношування, косильну голівку слід повністю замінити.

Косильна струна далі коротко називається "струна".

У об'єм поставки косильної голівки входить інструкція з ілюстраціями, яка показує заміну струн. Тому інструкцію для косильної голівки добре зберігати.

- За необхідності демонтувати косильну голівку

Регулювання косильних джгутів

STIHL SuperCut

Струна автоматично регулюється, коли косильна струна має довжину мінімум **6 см (2 1/2 дюйма)** – за допомогою ножа на захисті занадто довгі косильні струни укорочуються до оптимальної довжини.

STIHL AutoCut

- Агрегат із працюючим мотором тримати над поверхнею газону – косильна голівка повинна при цьому повертатись
- Косильною голівкою торкнутись землі – струна відрегулюється та за допомогою ножа на захисті буде укорочена до оптимальної довжини.

За допомогою торкання землі косильна голівка додатково регулює струну. Тому під час роботи слідкувати за потужністю різу косильної голівки. Якщо косильна

голівка занадто часто торкається землі, то ножем відрізаються не використані шматки косильної струни.

Додаткове регулювання відбувається лише тоді, коли кінці струни мають довжину ще мінімум **2,5 см (1 дюйм)**.

Заміна косильних струн

STIHL PolyCut

У косильну голівку PolyCut замість ріжучого ножа може встановлюватись також відрізана косильна струна.

STIHL DuroCut, STIHL PolyCut

ПОПЕРЕДЖЕННЯ

Для заправки косильної голівки вручну стопорний важіль встановити у положення  та акумулятор вийняти із агрегату – інакше існує **небезпека отримання травм!**

- Косильну голівку, згідно інструкції, яка поставляється разом із нею, заправити струною

Заміна ножів

STIHL PolyCut

Перед заміною ріжучого ножа косильну голівку обов'язково перевірити на предмет зношування.

ПОПЕРЕДЖЕННЯ

Якщо помітні сильні сліди зношування, косильну голівку слід повністю замінити.

Ріжучі ножі далі коротко називаються "ножі".

У об'єм поставки косильної голівки входить інструкція із малюнками, яка показує заміну ножів. Тому інструкцію для косильної голівки добре зберігати.

ПОПЕРЕДЖЕННЯ

Для заправки косильної голівки вручну стопорний важіль встановити у положення  та акумулятор вийняти із агрегату – інакше існує **небезпека отримання травм!**

- Демонтаж косильної голівки
- Замінити ножі так, як це показано у інструкції з ілюстраціями
- Знову монтувати косильну голівку

Погострити металеві ріжучі інструменти

- Ріжучі інструменти при незначному зношуванні погострити напилком див. "спеціальне приладдя" – при сильному зношуванні та щербинах погострити за допомогою пристрою для гостріння або віддати спеціалізованому дилеру – компанія STIHL рекомендує спеціалізованих дилерів STIHL
- Часто заточувати, трохи знімати – для простого заточування частіше за все достатньо два три штиха напилка

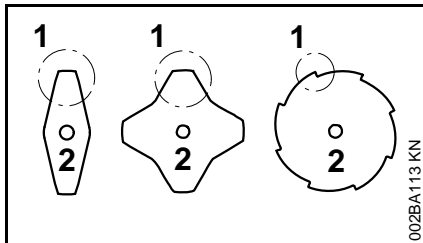

- Крила ножів (1) гострити рівномірно – не змінювати контур корінного листа (2)

Інші вказівки стосовно гостріння знаходяться на упаковці ріжучого інструменту. Тому упаковку слід зберігати.

Збалансування

- Погострити приблизно 5 разів, потім ріжучі інструменти за допомогою пристрою для збалансування STIHL див.

"Спеціальне приладдя"
перевірити на наявність
дисбалансу та збалансувати або
віддати спеціалізованому дилеру
– компанія STIHL рекомендує
спеціалізованих дилерів STIHL

Вказівки стосовно технічного обслуговування та догляду

Дані стосуються нормальних умов експлуатації. При умовах (сильна запиленість) та більш тривалих годинах роботи вказані інтервали слід відповідним чином скоротити. Перед початком будь-яких робіт, стопорний важіль встановити у положенні  та вийняти акумулятор.		Перед початком роботи	Після закінчення роботи або щоденно	Щотижня	Щомісяця	Щорічно	При неполадках	При пошкодженні	За необхідності
Агрегат в цілому	Оглядова перевірка (стану)	X							
	Почистити		X						
	Замінити пошкоджені комплектуючі	X							
Рукоятки управління (стопорний важіль, стопор перемикаючого важеля, перемикаючий важіль)	Перевірка роботи	X							
	Почистити		X						X
Доступні гвинти та гайки	Додатково затягнути								X
Акумулятор	Візуальний контроль	X					X	X	
Акумуляторна шахта	Почистити	X							X
	Перевірка роботи (виштовхнути акумулятор)	X							
Ріжучий інструмент	Візуальний контроль	X							
	Замінити							X	
	Перевірити щільність посадки	X							
Металевий ріжучий інструмент	Погострити	X							X
Наклейка із попереджувальним написом	Замінити							X	

Мінімізація зношування та уникнення пошкоджень

Дотримання даних даної інструкції з експлуатації допоможе запобігти надмірному зношуванню та пошкодженням агрегату.

Експлуатація, технічне обслуговування та зберігання агрегату повинні здійснюватись так ретельно, як це описано у інструкції з експлуатації.

За всі пошкодження, які були викликані недотриманням вказівок стосовно правил безпеки, обслуговування та технічного догляду, відповідальність несе сам користувач. Особливо це стосується випадків коли:

- Були зроблені зміни у продукті не дозволені компанією STIHL
- Використання інструментів або приладдя, які не допускаються для даного агрегату, не підходить для нього або має низьку якість;
- Використання агрегату не за призначенням;
- Використання агрегату у спортивних заходах або змаганнях;
- Пошкодження у наслідок подальшого використання агрегату із пошкодженими комплектуючими.

Роботи з технічного обслуговування

Всі роботи, перелічені у розділі "Вказівки стосовно технічного обслуговування та догляду" повинні

проводитись регулярно. Оскільки дані роботи з технічного обслуговування не можуть проводитись самим користувачем, необхідно звернутись до спеціалізованого дилера.

Компанія STIHL рекомендує для проведення робіт з технічного обслуговування та ремонту звертатись до спеціалізованого дилера STIHL. Спеціалізовані дилери STIHL регулярно проходять навчання та отримують технічну інформацію.

Якщо дані роботи не проводяться або виконуються не відповідним чином, можуть виникнути пошкодження, відповідальність за які несе сам користувач. До них окрім інших відносяться:

- Пошкодження компонентів агрегату у наслідок не вчасно або не у достатній мірі проведеного технічного обслуговування;
- Пошкодження на зарядному пристрої через невірне електричне під'єднання (напруга);
- Корозія та інші наслідкові пошкодження агрегату, акумулятора та зарядного пристрою унаслідок невідповідного зберігання та використання;
- Пошкодження пристрою через використання комплектуючих низької якості.

Комплектуючі, які швидко зношуються

Деякі комплектуючі агрегату підлягають при використанні за призначенням нормальному зношуванню і повинні у залежності від виду та тривалості використання вчасно замінюватись. До них окрім інших належать:

- Ріжучий інструмент
- Захист
- Акумулятор

Важливі комплектуючі

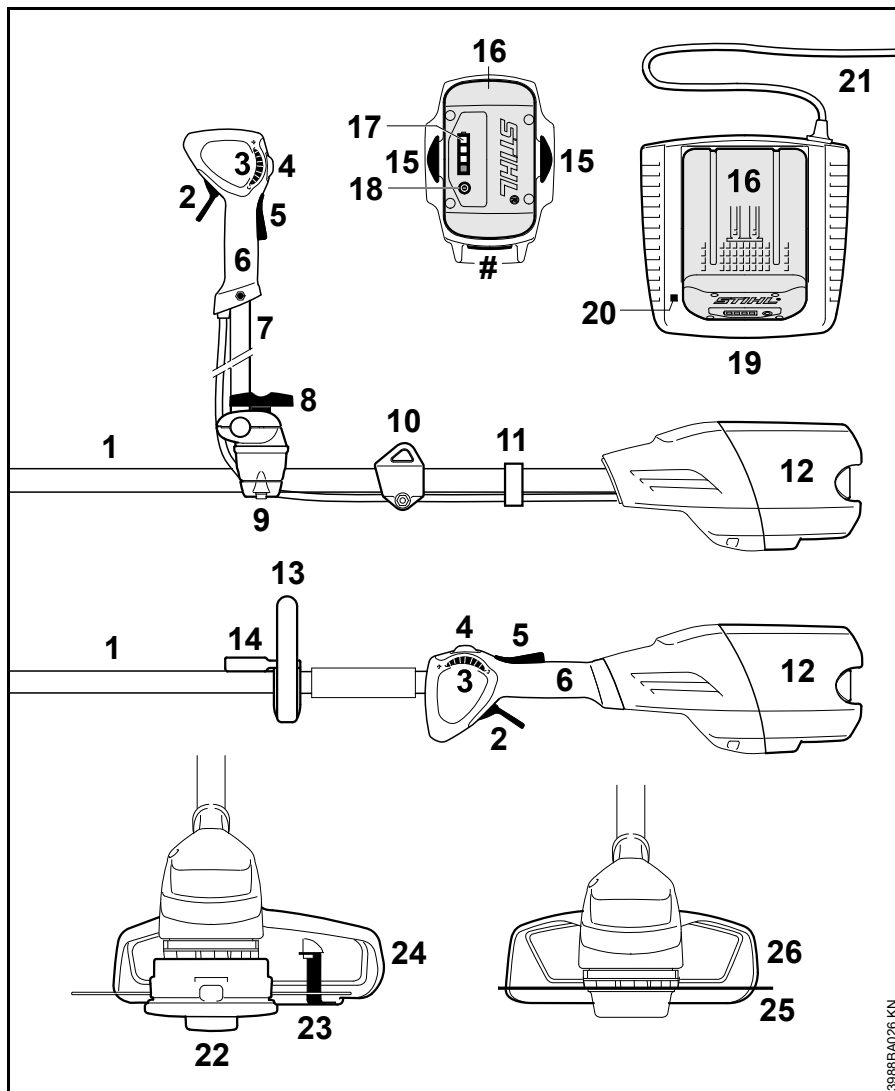

- 1 Шток
- 2 Перемикаючий важіль
- 3 Ручка регулятора
- 4 Стопорний важіль
- 5 Стопор перемикаючого важеля
- 6 Рухомка управління
- 7 Дворучна трубчаста рухотка
- 8 Тисковий гвинт
- 9 Підпірка рухотки
- 10 Опорна петля
- 11 Тримач для гофрованого шлангу
- 12 Акумуляторна шахта
- 13 Кругова рухотка
- 14 Хомутик
- 15 Стопорний важіль для фіксації акумулятора
- 16 Акумулятор
- 17 Світлодіоди на акумуляторі
- 18 Натискна кнопка для активації світлодіодів на акумуляторі
- 19 Зарядний пристрій
- 20 Світлодіод на зарядному пристрої
- 21 Під'єднуючий провід із штепсельною вилкою
- 22 Косильна голівка
- 23 Ніж
- 24 Захист (лише для косильних голівок)
- 25 Металевий ріжучий інструмент
- 26 Захист (лише для металевих косильних інструментів)
- # Номер агрегату

3988BA026 KN

Технічні дані

Акумулятор

Серія:	Літій-іонний
Конструкція:	AP, AR
Агрегат може експлуатуватись лише із оригінальними акумуляторами STIHL AP та STIHL AR.	
Час роботи агрегату залежить від енергії акумулятора.	

Довжина

Без ріжучого інструменту:	1774 мм (69,8 дюймів)
---------------------------	--------------------------

Вага

без акумулятора, без ріжучого інструменту та захисту	
FSA 90:	3,2 кг (7,1 фунтів.)
FSA 90 R:	2,8 кг (6,2 фунтів)

Величина звуку та вібрації

Для вимірювання величини звуку та вібрації враховувався робочий стан номінальної найвищої кількості обертів.

Подальшу інформацію стосовно виконання робочих директив відносно вібрації 2002/44/EG див. на сайті www.stihl.com/vib

Рівень звукового тиску L_p згідно EN 50636-2-91

FSA 90

Із косильною голівкою:	83 дБ(A)
Із металевим ріжучим інструментом:	73 дБ (A)

FSA 90 R

Із косильною голівкою:	83 дБ(A)
Із металевим ріжучим інструментом:	73 дБ (A)

Рівень потужності звуку L_w згідно EN 50636-2-91

FSA 90

Із косильною голівкою:	92 дБ (A)
Із металевим ріжучим інструментом:	84 дБ (A)

FSA 90 R

Із косильною голівкою:	92 дБ (A)
Із металевим ріжучим інструментом:	84 дБ (A)

Величина вібрації a_{hv} згідно EN 50636-2-91

FSA 90

	Рукоятка ліва	Рукоятка права
Із косильною голівкою:	3,5 м/с ²	3,5 м/с ²
Із металевим ріжучим інструментом:	1,0 м/с ²	1,0 м/с ²

FSA 90 R

	Рукоятка ліва	Рукоятка права
Із косильною голівкою:	4,8 м/с ²	3,5 м/с ²
Із металевим ріжучим інструментом:	1,4 м/с ²	1,4 м/с ²

Для рівня тиску звуку та рівня потужності звуку величина K- складає згідно RL 2006/42/EG = 2,5 дБ(A); для коливального прискорення величина K- складає згідно RL 2006/42/EG = 2,0 м/с².

Вказані значення вібрацій були виміряні із застосуванням процедури вимірювання згідно нормам та можуть використовуватись для порівняння електроприладів.

Фактичні значення вібрацій, які виникають, можуть відрізнитись від вказаних значень у залежності від виду застосування приладів.

Вказані значення вібрацій можна використовувати для серйозної оцінки вібраційного навантаження.

Необхідно оцінити фактичне вібраційне навантаження. При цьому може також враховуватись час, на який вимкнено електроприлад, та час на який його увімкнено, але коли він працює без навантаження.

Транспортування

Акумулятори STIHL виконують умови, приведені у інструкції UN-ST/SG/AC.10/11/випуск.5 частина III, підпункт 38.3.

Користувач може провозити акумулятори STIHL на дорожньому транспорті без додаткових підставок до місця застосування агрегату.

Наявні літій-іонні акумулятори підлягають дії положень закону про транспортування небезпечних вантажів.

При відправці третьою особою (наприклад, повітряний транспорт або експедитор) слід дотримуватись особливих вимог стосовно упаковки та позначення.

Під час підготовки товару що відправляється слід задіяти експерта по небезпечним вантажам. Будь ласка, дотримуйтесь можливих подальших національних положень.

Запакуйте акумулятор таким чином, щоб він не міг рухатись всередині упаковки.

Подальші інструкції стосовно транспортування див. www.stihl.com/safety-data-sheets

REACH

REACH означає розпорядження ЄС для реєстрації, оцінки та допуску хімікатів.

Інформація стосовно виконання розпорядження REACH (ЄС) № 1907/2006 див. www.stihl.com/reach

Ліквідація неполадок у роботі

Перед початком будь-яких робіт на агрегаті акумулятор вийняти із агрегату.

Неполадка	Причина	Ліквідація
Агрегат при вмиканні не запускається	Відсутній електричний контакт між зарядним пристроєм та акумулятором	Вийняти акумулятор, провести візуальний контроль контактів та ще раз встановити
	Занадто низький рівень зарядки акумулятора (1 світлодіод блимає зеленим)	Зарядка акумулятора
	Акумулятор занадто гарячий / холодний (1 світлодіод на акумуляторі горить червоним)	Акумулятор залишити охолонути / акумулятор нагріти при температурі близько 15 °C – 20 °C
	Помилка у акумуляторі (4 світлодіода на акумуляторі блимають червоним)	Акумулятор вийняти із агрегату та знову встановити Увімкнути агрегат – якщо світлодіоди все ще блимають, то акумулятор несправний та його потрібно замінити
	Агрегат занадто гарячий (3 світлодіода на акумуляторі горять червоним)	Агрегат повинен охолонути
	Електромагнітна завада або помилка у агрегаті (3 світлодіода на акумуляторі блимають червоним)	Акумулятор вийняти із агрегату та знову встановити Агрегат увімкнути – якщо світлодіоди все ще блимають, то агрегат несправний і його слід віддати на перевірку спеціалізованому дилеру ¹⁾
	Вологість у агрегаті та/або акумуляторі	Агрегат/акумулятор просушити
Агрегат під час експлуатації вимикається	Акумулятор або електроніка агрегату занадто гаряча	Акумулятор вийняти із агрегату, акумулятор та агрегат повинні охолонути
	Електрична або електромагнітна несправність	Вийняти акумулятор та знову встановити

Перед початком будь-яких робіт на агрегаті акумулятор вийняти із агрегату.

Неполадка	Причина	Ліквідація
Час експлуатації занадто короткий	Акумулятор не повністю заряджений	Зарядка акумулятора
	Використання не відповідних струн	Заміна косильних струн
	Термін служби акумулятора вичерпано або перевищено	Акумулятор перевірити ¹⁾ та замінити
Акумулятор під час установки в агрегат/зарядний пристрій заїдає	Направляючі / контакти забруднені	Направляючі / контакти обережно почистити
Акумулятор не заряджається, хоча світлодіоди на зарядному пристрої горять зеленим	Акумулятор занадто гарячий / холодний (1 світлодіод на акумуляторі горить червоним)	Акумулятор залишити охолонути / акумулятор нагріти при температурі близько 15 °C – 20 °C Зарядний пристрій експлуатувати лише у закритих сухих приміщеннях при температурі навколишнього середовища від +5 °C до +40 °C.
Світлодіоди на зарядному пристрої блимають червоним	Відсутній електричний контакт між зарядним пристроєм та акумулятором	Вийняти акумулятор та знову встановити
	Помилка у акумуляторі (4 світлодіода на акумуляторі блимають приблизно 5 секунд червоним)	Акумулятор вийняти із агрегату та знову встановити. Увімкнути агрегат – якщо світлодіоди все ще блимають, то акумулятор несправний та його потрібно замінити
	Помилка у зарядному пристрої	Зарядний пристрій віддати на перевірку спеціалізованому дилеру ¹⁾

¹⁾ STIHL рекомендує спеціалізованого дилера STIHL.

Вказівки з ремонту

Користувачі даного пристрою можуть проводити лише ті роботи з технічного обслуговування та догляду, які описані у даній інструкції з експлуатації. Інші ремонтні роботи можуть проводити лише спеціалізовані дилери.

Компанія STIHL рекомендує для проведення робіт з технічного обслуговування та ремонту звертатись до спеціалізованого дилера STIHL. Спеціалізовані дилери STIHL регулярно проходять навчання та отримують технічну інформацію.

При проведенні ремонтних робіт можуть монтуватись лише такі комплектуючі, які допускаються компанією STIHL для використання у даному мотопристрої або технічно ідентичні. Використовувати лише комплектуючі високої якості. Інакше існує небезпека нещасних випадків та пошкоджень пристрою.

Компанія STIHL рекомендує використовувати оригінальні комплектуючі STIHL.

Оригінальні комплектуючі STIHL можна розпізнати по номеру комплектуючої STIHL, по напису **STIHL** та за наявності по позначці комплектуючої STIHL  (на маленьких комплектуючих може стояти лише значок).

Знищення відходів

При утилізації слід дотримуватись специфічних для кожної країни норм з утилізації.

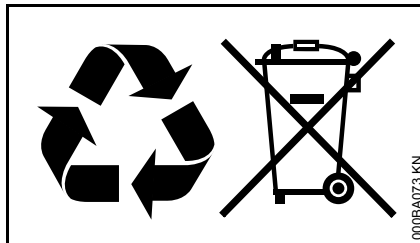

Продукти STIHL не можна викидати із домашнім сміттям. Продукт STIHL, акумулятор, приладдя та упаковку віддати на екологічно безпечну повторну переробку.

Актуальну інформацію стосовно утилізації можна отримати у спеціалізованого дилера STIHL.

Сертифікат відповідності нормам ЄС

ANDREAS STIHL AG & Co. KG
Badstr. 115
D-71336 Waiblingen

Німеччина

заявляє у повній відповідальності, що

Конструкція:	Акумуляторна мотокоса
Фабрична марка:	STIHL
Серія:	FSA 90 FSA 90 R
Серійний номер:	4863

Відповідає спеціальним положенням директив 2006/42/EG, 2014/30/EU та 2000/14/EG, а також був розроблений та виготовлений у відповідності до наступних норм:

EN 60335-1, EN 55014-1, EN 55014-2,
EN ISO 11806-1, EN ISO 12100

Для визначення виміряного та гарантованого рівня потужності звуку були виконані процедури згідно директиви 2000/14/EG, додаток VIII, із застосуванням норми ISO 11094.

Вимірний рівень потужності звуку

92 дБ(А)

Гарантований рівень потужності звуку

94 дБ(А)

Зберігання Технічної Документації:

ANDREAS STIHL AG & Co. KG
Produktzulassung

Рік виготовлення та номер агрегату вказані на агрегаті.

Waiblingen, 28.10.2016

ANDREAS STIHL AG & Co. KG

По уповноваженню

Handwritten signature of Thomas Elsner in black ink.

Thomas Elsner

Керівник відділу по менеджменту
продукції та сервісу

The CE mark, consisting of the letters 'C' and 'E' in a stylized, bold font.

Turinys

Apie šią naudojimo instrukciją	187
Saugumo nurodymai	187
Inercinės jėgos	193
Darbo technika	193
Galimi pjovimo įrangos, apsauginių gaubtų, rankenų, diržų derinimo variantai	195
Dvipusės rankenos montavimas	196
Uždaros rankenos montavimas	198
Apsauginės įrangos montavimas	199
Pjovimo įrangos montavimas	200
Įkroviklio įjungimas į elektros tinklą	203
Akumuliatoriaus įkrovimas	203
LED prie akumuliatoriaus	204
LED prie įkroviklio	206
Diržo uždėjimas	206
Įrenginio balansavimas	207
Įrenginio įjungimas	208
Įrenginį išjungti	209
Įrenginio saugojimas	210
"Pjovimo galvą" prižiūrėti	210
Metalinės pjovimo įrangos aštrinimas	211
Techninė priežiūra ir remontas	212
Kaip sumažinti įrenginio dėvėjimąsi ir išvengti gedimų	213
Svarbiausios dalys	214
Techniniai daviniai	215
Gedimų šalinimas	217
Pastabos dėl remonto darbų	219
Antrinis panaudojimas	219
ES- atitikties sertifikatas	219

Gerbiamos pirkėjos ir pirkėjai,

dėkoju, kad Jūs pasirinkote kokybišką firmos STIHL gaminį.

Šis gaminys buvo pagamintas, taikant modernius technologinius metodus ir kokybę garantuojančias priemones. Mes stengėmės padaryti viską, kad Jūs būtumėt patenkinti šiuo įrenginiu ir galėtumėt be problemų juo dirbti.

Jeigu turėtumėt klausimų apie šį įrenginį, kreipkitės į savo prekybinį atstovą arba į mūsų įmonės realizavimo skyrių.

Jūsų



Dr. Nikolas Stihl

STIHL®

Ši naudojimo instrukcijos autorinės teisės yra saugomos. Visos teisės saugomos, ypač dauginimo, vertimo ir apdorojimo su elektroninėmis sistemomis teisės.

Apie šią naudojimo instrukciją

Ši naudojimo instrukcija skirta STIHL akumuliatorinei žoliapjovei, ji šioje instrukcijoje taip pat vadinama motoriniu įrenginiu arba įrenginiu.

Simboliai

Visų simbolių, kurie yra ant įrenginio, reikšmės yra paaiškintos šioje naudojimo instrukcijoje.

Priklausomai nuo įrenginio ir komplektacijos, ant įrenginio gali būti pavaizduoti sekantys simboliai.

 Jungimo rankenėlę sureguliuoti palaipsniui



Atsukti



Užsukti

Atžymos tekste

ISPEJIMAS

Perspėjimas apie nelaimingų atsitikimų pavojų asmenims, taip pat galimus nuostolius.

PRANESIMAS

Perspėjimas apie įrenginio arba jo atskirų dalių pažeidimus.

Techniniai pakeitimai

STIHL nuolat tobulina visus įrenginius, todėl mes pasiliegame teisę į komplektacijos, techninius ir išorinius jų pakeitimus.

Todėl pretenzijos, remiantis šios instrukcijos techniniais duomenimis ir iliustracijomis, nepriimamos.

Saugumo nurodymai



Būtina laikytis ypatingų saugumo reikalavimų, dirbant su šiuo įrenginiu, nes dirbama dideliais pjovimo įrangos sukiais.



Naudojimo instrukciją atidžiai perskaityti prieš pirmą įrenginio naudojimą ir saugoti ją vėlesniam panaudojimui. Naudojimo instrukcijos nurodymų nesilaikymas gali būti pavojingas gyvybei.

Bendra pastaba

ISPEJIMAS

- Vaikams arba jaunuoliams su įrenginiu dirbti draudžiama. Prižiūrėti vaikus, kad būti tikram, kad jie nežaidžia su įrenginiu.
- Įrenginį naudoti gali tik asmenys, supažindinti su jo naudojimu ar kurie pateikia įrodymus, kad gali saugiai naudotis šiuo įrenginiu.
- Asmenys, turintys fizinių, sensorių ar psichinių sutrikimų ir esantys tokioje būklėje, kad negali saugiai valdyti įrenginio, neturi teisės dirbti su įrenginiu.

- Įrenginį galima perduoti ar išnuomoti tik tiems asmenims, kurie yra susipažinę su jo konstrukcija ir moka jį valdyti – visada kartu perduoti ir naudojimo instrukciją.
- Prieš atliekant darbus prie įrenginio, pvz. valymą, techninės priežiūros darbus, dalių keitimą, iš įrenginio išimti akumuliatorių.

Pirmą kartą dirbantiems su įrenginiu: pasikonsultuoti su pardavėju arba kitu specialistu, kaip juo saugiai naudotis.

Laikytis atitinkamų šalies institucijų saugumo nurodymų, pvz. profesinių sąjungų, socialinių kasų, darbo apsaugos ir kt.

Įrenginių, sukeliančių triukšmą, naudojimas gali būti ribojamas šalies ar vietinių institucijų nurodymais.

Vaikai, gyvūnai ir pašaliniai asmenys turi stovėti saugiu atstumu.

Naudotojas yra atsakingas dėl nelaimingų atsitikimų ir pavojų, gresiančių pašaliniams asmenims arba jų nuosavybei.

Dirbantysis su įrenginiu, turi būti pailsėjęs, sveikas ir geros fizinės būklės.

Kas dėl sveikatos būklės negali dirbti sunkių darbų, turi pasitarti su gydytoju, ar jis galės dirbti su įrenginiu.

Draudžiama dirbti įrenginiu, išgėrus alkoholio ar vartojant vaistus, galinčius sutrikdyti reakciją bei orientaciją.



Akumuliatorių išimti iš įrenginio, kai:

- atliekami tikrinimo, reguliavimo ir valymo darbai
- atliekami darbai prie pjovimo įrangos
- paliekate įrenginį
- Pernešimas
- sandėliuojate
- taisote ar atliekate techninę apžiūrą
- gręsia pavojus ar nelaimingo atsitikimo atveju

Taip išvengsite nenumatyto variklio įsijungimo.

Numatytoji paskirtis

Įrenginį naudoti priklausomai nuo pasirinktos pjovimo įrangos, žiūrėti "Darbo technika".

Įrenginienenaudoti kitiems tikslams – **nelaimingo atsitikimo pavojus!**

Nedaryti jokių pakeitimų įrenginyje – dėl to gali nukentėti Jūsų saugumas. Asmenims, turintiems materialinių nuostolių, naudojant nestandartinę įrangą, firma STIHL nesuteikia jokių garantijų.

Drabužiai ir įranga

Dėvėti atitinkamus drabužius ir naudoti reikalingą įrangą.



Drabužiai turi būti tinkami ir netrukdyti dirbti. Priglundę drabužiai – kombinuotoji apranga (kombinezonas). Negalima dėvėti darbinio chalato.

Nedėvėti drabužių, kurie gali įsipainioti tarp medžių, krūmų arba besisukančių įrenginio dalių. Taip pat jokių šalikų, kaklaraiščių ir papuošalų. Ilgus plaukus reikia surišti ir apsaugoti (skarele, kepure, šalmu ar pan.).



Apsauginiai auliniai batai su grublėtais, neslidžiais padais ir plienine pirštų apsauga.

Tik dirbant su "pjovimo galva" galima avėti tvirtus batus su grublėtais, neslidžiais padais.

! ISPEJIMAS



Kad sumažinti akių sužeidimo pavojų dėvėti priglundusius apsauginius akinius atitinkančius normą EN 166. Atkreipti dėmesį į teisingą akinių padėtį.

Naudoti apsaugą veidui. Apsauga veidui nėra pakankama apsauga akims.



Mūvėti darbinės pirštines iš patvarios medžiagos (pvz. odines).

STIHL siūlo platų individualių saugos priemonių asortimentą.

Pernešimas

Prieš transportavimą – taip pat ir trumpais atstumais – įrenginį visada išjungti, išjungimo klavišas ant  ir

išimti iš pjaustytuvo akumuliatorių. Taip išvengsite nenumatyto variklio įsijungimo.

Įrenginį nešti subalansuotą, horizontalioje padėtyje už koto.

Ant metalinės pjovimo įrangos uždėti transportavimo apsaugą, kad apsaugoti nuo prisilietimo, taip pat ir transportuojant trumpais atstumais.

Autotransporto priemonėse: įrenginį pritvirtinti taip, kad jis neapvirstų ir nebūtų pažeistas.

Valymas

Plastikines dalis valyti su skudurėliu. Aštrios valymo priemonės gali pažeisti plastikines dalis.

Nuvalyti nuo įrenginio dulkes ir purvą – nenaudoti nuriebalinimo priemonių.

Aušinimo angas, reikalui esant išvalyti.

Saugoti akumuliatoriaus aušinimo angas nuo užteršimo – jei reikia, išvalyti.

Akumuliatoriaus valymui nenaudoti aukšto slėgio plovimo įrenginių. Stipri vandens srovė gali pažeisti įrenginio dalis.

Įrenginio neaplieti vandeniu.

Pjovimo įrangą ir apsauginį gaubtą neapipurkšti vandeniu, nepanardinti į jį – karteryje esantis variklis ir valdymo elektronika gali būti pažeisti patekus vandeniui.

Įranga

Darbai naudoti tik tą pjovimo įrangą ir priedus, kuriuos gamina ir tiekia firma STIHL arba jie rekomenduojami šiam įrenginiui arba techniškai tas pačias dalis. Kilus klausimams, kreiptis į specializuotą pardavėją. Naudoti tik kokybiškus darbo įrankius ar priedus. Priešingu atveju gali kilti nelaimingo atsitikimo pavojus ar atsirasti gedimai gaminyje.

STIHL rekomenduoja naudoti STIHL originalius įrankius ir priedus. Jie savo savybėmis optimaliai pritaikyti gaminiui ir naudotojo reikalavimams.

Reduktorius

Akumuliatorius

Laikytis STIHL akumuliatoriaus naudojimo instrukcijos ar prie jo esančio lapelio nurodymų, laikyti juos saugioje vietoje.

Papildomus nurodymus saugumui rasite – www.stihl.com/safety-data-sheets

Įkroviklis

Laikytis nurodymų, esančių STIHL įkroviklio lydraštyje, saugoti jį.

Simboliai ant apsauginių gaubtų

Rodyklė ant apsauginio gaubto parodo pjovimo įrangos sukimosi kryptį.

Kai kurie sekantys simboliai yra ant išorinės apsauginio gaubto pusės ir nurodo kokią pjovimo įrangos/ apsauginio gaubto kombinaciją galima naudoti.



Apsauginio gaubto nenaudoti su "pjovimo galvomis".



Apsauginį gaubtą galima naudoti kartu su žolės pjovimo peiliais.



Apsauginio gaubto nenaudoti su "pjovimo galvomis".



Apsauginio gaubto negalima naudoti kartu su žolės pjovimo peiliais.



Apsauginio gaubto negalima naudoti su brūzgynų peiliu.



Apsauginio gaubto negalima naudoti su pjovimo diskeliais.

Pjovimo įranga



Niekada nedirbti be apsauginio gaubto, skirto tam įrenginiui ir pjovimo įrangai – dėl nusviestų daiktų **pavojus susižeisti!**

Įrenginio apsauga negali apsaugoti naudotojo nuo visų daiktų (akmenų, stiklo, vielos ir t.t.), kuriuos pakelia pjovimo įranga. Šie daiktai gali į ką nors atsimušti ir kliudyti dirbantįjį.

Reguliariai tikrinti pjovimo įrangos būklę, trumpais intervalais, o esant juntamiems pakitimams, tuojau pat:

- įrenginį išjungti, fiksatorių pastatyti ant , pjovimo įranga turi sustoti, akumuliatorių išimti
- Patikrinti jos būklę ir pritvirtinimą, atkreipti dėmesį į įtrūkimus

Prieš keičiant pjovimo įrangą, įrenginį išjungti, fiksatorių pastatyti ant  ir išimti akumuliatorių. Dėl netikėtai įsijungusio variklio – **pavojus susižeisti!**

Pažeistos ar įtrūkusios pjovimo įrangos daugiau nenaudoti ir netaisyti.

Dalėlės ar atlūžę gabalai gali atsilaisvinti ir dideliu greičiu užkliudyti aptarnaujantįjį arba pašalinius asmenis – **sunkūs sužeidimai!**

Naudoti "pjovimo galvas"

Naudoti apsauginį gaubtą tik su pagal nurodymus sumontuotu peiliu, kad valas būtų nupjaunamas atitinkamu ilgiu.

Norint sureguliuoti pjovimo valą ranka reguliuojamose "pjovimo galvose", įrenginį išjungti, fiksatorių pastatyti padėtyje  ir išimti akumuliatorių. Dėl netikėtai įsijungusio variklio – **pavojus susižeisti!**

ISPEJIMAS

Pjovimo valo negalima pakeisti metaline viela ar lyneliu – **pavojus susižeisti!**

Metalinės pjovimo įrangos naudojimas

STIHL rekomenduoja naudoti originalius STIHL metalinius pjovimo diskelius. Jie savo savybėmis optimaliai pritaikyti įrenginiui ir naudotojo reikalavimams.

Metalinė pjovimo įranga sukasi labai greitai. Tuo metu atsiranda jėgos, kurios veikia įrenginį, pačią pjovimo įrangą ir pjaunamas medžiagas.

Metalinę pjovimo įrangą reikia aštrinti reguliariai pagal nurodymus.

Atkreipti dėmesį į aštrumą Atšipusius pjovimo diskus tuojau pat pakeisti arba pagalašti.

Nevienodai paaštrinta metalinė pjovimo įranga sukelia disbalansą, kuris labai apkrauna įrenginį – **gali sulūžti!**

Atšipę arba neteisingai paaštrinti ašmenys gali sąlygoti per didelį metalinės pjovimo įrangos apkrovimą – dėl įtrūkusių arba nulūžusių dalių **pavojus susižeisti!**

Metalinę pjovimo įrangą tikrinti kiekvieną kartą palietus kietus daiktus (pvz. akmenis, uolienas, metalines dalis) (pvz. dėl įtrūkimų ir formos pasikeitimų). Užvartas ir kitas matomas

medžiagos sankaupas reikia pašalinti (geriausiai su dilde), kadangi jos darbo metu gali atplyšti ir būti nusviestos į šalį – **pavojus susižeisti!**

Nedirbti su pažeista arba įtrūkusia pjovimo įranga ir jos netaisyti – suvirinti ar tiesinti – gali pasikeisti forma (disbalansas).

Jei besisukanti pjovimo įranga pasieks akmenį ar kitą kietą daiktą, gali pradėti kibirkščiuoti ir taip uždegti tam tikromis aplinkybėmis lengvai užsidegančias medžiagas. Sausi augalai ir krūmynai lengvai dega, ypač karšto ir sauso oro sąlygomis. Jei kyla gaisro pavojus, nenaudoti motorinio pjūklo arti lengvai užsidegančių medžiagų, sausų augalų ir krūmynų. Būtina paklausti kompetentingos girininkų tarnybos, ar galimas gaisro pavojus.

Kad sumažinti paminėtų, metalinio disko darbo metu kylančių pavojų riziką, naudojamo metalinio disko skersmuo neturi būti per didelis. Jis neturi būti per didelio svorio. Jis turi būti pagamintas iš aukštos kokybės medžiagų ir atitikti nustatytą geometriją (forma, storis).

Ne STIHL pagaminta metalinė pjovimo įranga neturi būti sunkesnė, storesnė, kitos formos ir skersmuo ne didesnis, negu didžiausios metalinės pjovimo įrangos STIHL rekomenduojamos šiam įrenginiui skersmuo – **pavojus susižeisti!**

Prieš pradėdant darbą

Patikrinti įrenginio nepriekaištingą būklę – naudojimo instrukcijos atitinkamas skyrius:

- Jungiklis ir apsauginis klavišas turi judėti laisvai – jungikliai, paleidus turi grįžti į pradinę padėtį
- pjovimo įrangos, apsaugos, rankenų ir diržo kombinacija turi būti teisinga ir visos dalys turi būti sumontuotos nepriekaištingai.
- Patikrinti ar teisingai sumontuota pjovimo įranga, tvirtai laikosi ir yra nepriekaištingos būklės.
- Patikrinti apsauginę įrangą (pvz. darbinės įrangos apsauginį gaubtą, darbinę lėkštelę) ar nėra pažeidimų bei sudilimo. Pažeistas dalis pakeisti naujomis. Nenaudoti įrenginio su pažeistu apsauginiu gaubtu arba sudilusia darbine lėkštele (jeigu užrašas ir rodyklės neįskaitomi)
- nekeisti jokių valdymo ir saugumą užtikrinančių įrenginių
- rankenos turi būti švarios ir sausos, nesuteptos tepalais ar purvu – svarbu saugiam įrenginio valdymui
- Patikrinti įrenginio akumuliatoriaus dėžutės kontaktus, ar nėra svetimkūnių ir nešvarumų
- Akumuliatorių įdėti teisingai – turi girdėtis, kad jis pateko į savo vietą
- nenaudoti pažeistų ar deformuotų akumuliatorių

Įrenginys gali būti eksploatuojamas tik nepriekaištingos būklės – **nelaimingo atsitikimo pavojus!**

Įrenginį įjungti

Įjungiant įrenginį pjovimo įranga neturi liesti kitų daiktų ar žemės paviršiaus.

Vengti kontakto su pjovimo įranga – **pavojus susižeisti!**



Pjovimo įranga dar kurį laiką sukasi, išjungus įrenginį – **įsibėgėjimo efektas!**

Darbo metu

Gręšiant pavojui ar nelaimingo atsitikimo atveju, įrenginį tuojau pat išjungti, fiksatorių pastatyti ant  ir išimti akumuliatorių.

Su šiuo įrenginiu galima dirbti lyjant ar drėgnoje aplinkoje. Sušlapusį įrenginį po darbo išdžiovinti.

Nepalikti įrenginio lietuje.

Atsargiai – esant slidumui, drėgmei, snigui, ant šlaitų, nelygiose vietose – **galite paslysti!**

Atkreipti dėmesį į kliūtis: medžių kelmus, šaknis – **galite suklypti!**



Patikrinti vietovę: kieti daiktai – akmenys, metalinės dalys ar kita gali būti pakelti ir nusviesti – taip pat ir virš 15 m – **pavojus susižeisti!** – ir gali pažeisti pjovimo įrangą ir taip pat daiktus (pvz. stovinčius automobilius, langų stiklus) (nuosavybės pakenkimas).

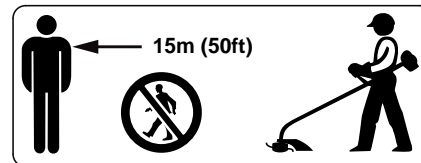

Darbo vietoje plačiu spinduliu gali kilti nelaimingo atsitikimo pavojus dėl pakeltų ir nusviestų daiktų, todėl pašaliniai asmenys turi stovėti ne mažesniu nei 15 m atstumu. Tokio paties atstumo reikia laikytis ir iki daiktų (automobilių, langų stiklų) – **galite sugadinti daiktus!** Taip pat ir dedesniu nei 15 m atstumu negali būti atmeta pavojaus tikimybė.

Laiku daryti pertraukas, kad išvengti nuovargio ir išsekimo – **nelaimingo atsitikimo pavojus!**

Dirbti ramiai ir apgalvotai – tik esant geram apšvietimui ir matomumui. Dirbti apdairiai, nesukelti pavojaus kitiems.

Ypač atsargiai dirbti vietovėse su ribotu matomumu.

Darbo metu pakeltos dulkės gali pakenkti sveikatai. Esant daug dulkių, naudoti apsauginę kaukę veidui.

Reguliariai valyti nuo pjovimo įrangos žolę ir šakeles – pašalinti susidariusius kamščius pjovimo įrangos ir apsauginio gaubto srityje.

Prieš paliekant įrenginį: įrenginį išjungti, fiksatorių pastatyti ant  ir išimti akumuliatorių.

Jeigu įrenginys buvo neteisingai naudojamas (pvz. prispaustas, paveiktas smūgio ar kt.), prieš tęsiant darbą, užtikrinti jo nepriekaištingą būklę – žiūrėti "Prieš darbą". Būtinai patikrinti

saugumą užtikrinančios įrangos funkcionavimą. Jokiu būdu nedirbti su įrenginiais, kurie nėra nepriekaištingos būklės. Suabejojus kreiptis į specialistą.

Motorinį įrenginį visada tvirtai abiejomis rankomis laikyti už rankenų.

Visada pasirūpinti tvirta ir saugia stovėseną.

Modeliai su dvipuse rankena

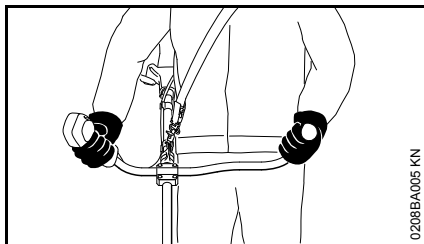

Dešinė ranka ant valdymo rankenos, kairė ranka ant vamzdinės rankenos.

Modeliai su kilpine rankena

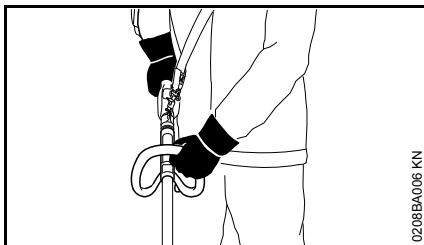

Dešinė ranka ant valdymo rankenos, kairė ant koto – taip pat ir kairiarankiams.

Po darbo

Įrenginį išjungti, fiksatorių pastatyti ant  ir akumuliatorių išimti iš įrenginio.

sandėliuojate

Jeigu įrenginys nenaudojamas, jį pastatyti taip, kad jis niekam nekludytų. Įrenginį apsaugoti nuo neteisėto panaudojimo.

Įrenginį laikyti saugiai sausoje patalpoje, fiksatorius ant , taip pat ir išimtą akumuliatorių.

Vibracija

Šis įrenginys išsiskiria iš kitų maža vibracijos apkrova rankoms.

Nepaisant to, dirbančiam rekomenduojama medicininė apžiūra tuo atveju, kai atsiranda įtarimas dėl kraujotakos sutrikimo plaštakose (pirštų tirpimas).

Techninė priežiūra ir remontas

Prieš atliekant remonto ir priežiūros darbus, fiksatorių pastatyti ant  ir išimti akumuliatorių iš įrenginio. Taip išvengsite nenumatyto variklio įsijungimo.

Įrenginį prižiūrėti reguliariai. Atlikti tik tuos priežiūros ir remonto darbus, kurie aprašyti naudojimo instrukcijoje. Visus kitus darbus pavesti atlikti prekybos atstovui.

STIHL rekomenduoja techninės priežiūros ir remonto darbus pavesti atlikti tik specializuotam STIHL prekybos atstovui. STIHL specializuoti pardavėjai reguliariai apmokomi ir gauna techninę informaciją.

Naudoti tik kokybiškas atsargines detales. Priešingu atveju gali kilti nelaimingo atsitikimo pavojus ar atsirasti gedimai gaminyje. Kilus klausimams, kreiptis į specializuotą pardavėją.

STIHL rekomenduoja naudoti tik originalias STIHL atsargines dalis. Jų savybės optimaliai atitinka gaminį ir naudotojo poreikius.

Nedaryti jokių pakeitimų įrenginio konstrukcijoje – gali nukentėti saugumas – **nelaimingo atsitikimo pavojus!**

Tikrinti įkroviklio pajungimo laidų ir kištuko elektros kontaktų nepriekaištingą izoliaciją ir nusidėvėjimą (įtrūkimai).

Elektrines detales kaip pvz. įkroviklio pajungimo laidą gali taisyti ar keisti tik elektrikas.

Tikrinti saugos įrangos ir pjovimo įrangos tvirtinimo varžtų būklę, jei reikia paveržti.

Inercinės jėgos

Atatrankos pavojus, pjaunant metaline pjovimo įranga

! ISPEJIMAS



Naudojant darbui metalinę pjovimo įrangą, išskyla atatrankos pavojus, įrankiui atsitrenkus į kietą kliūtį (medžio kamieną, šaką, kelmą, akmenį ar pan.). Įrenginys atmetamas atgal – prieš pjovimo įrangos sukimosi kryptį.

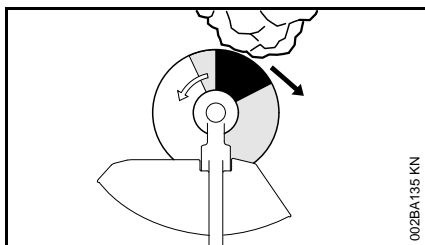

Ypatingai pavojinga atatranka yra tada, kai pjovimo įrangą atsitrenkia į kliūtį juodai pažymėta dalimi.

Darbo technika

"Pjovimo galva" su valų

Pjovimo galvos su valų yra pritaikytos pjauti žolę vejos pakraščiuose, mažuose iki vidutinio didumo plotuose ir aplink kliūtis. Naudojimas yra aprašytas žemiau, žiūrėti "Žolės pjovimas".

"Pjovimo galvos" komplektacijoje yra lydraštis. Pjovimo valą ant "pjovimo galvos" vynioti tik pagal nurodymus lydraštyje.

Darbas su nuotolio ribotuvu

Nuotolio ribotuvą galima įsigyti kaip "Specialią įrangą".

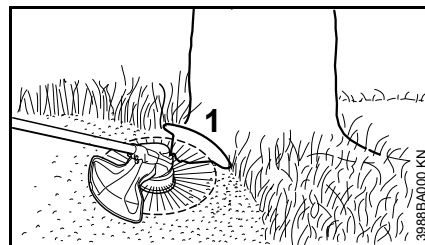

Nuotolio ribotuvas (1)

- riboja pjovimo valo užgriebio sritį
- apsaugo nuo pažeidimų dėl besisukančio valo pjovimo metu (pvz. medžio žievę)

! ISPEJIMAS

"Pjovimo galva" gali dar suktis, išjungus įrenginį – nuotolio ribotuvą reguliuoti, tik sustojus "pjovimo galvai" ir ne su koja.

Žolės pjovimo diskelis

Žolės pjovimo diską naudoti kietos žolės, piktžolių, paparčių, dilgėlių ir nendrių pjovimui. Žolės pjovimo diskai yra tvirti ir tinka didelių žolės plotų pjovimui. Naudojimas yra aprašytas žemiau, žiūrėti "Žolės pjovimas".

! ISPEJIMAS

Neteisingai eksploatuojant galima pažeisti žolės pjovimo diskelį – dėl nusviestų dalių **pavojus susižeistui!**

Matomai atšipusį diskelį aštrinti kaip nurodyta instrukcijoje.

Žolės pjovimas

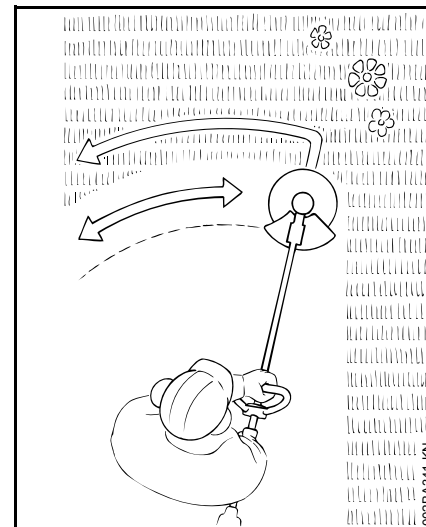

- Įrenginį paimti į abi rankas – dešinė ranka ant valdymo rankenos
- stovėti tiesiai – įrenginį laikyti laisvai

lietuviškai

- Pjovimo įranga neturi liesti jokių daiktų ar žemės paviršiaus
- Įrenginį tolygiai pajudinti į šalis
- pjovimo valo nuotolis nuo vejos paviršiaus apsprendžia pjovimo aukštį
- Vengti liesti tvorą, sienas, akmenis ir kt. – padidina sudilimą

Nupjautos žolės nemestų į atliekų konteinerį. Nupjauta žolė gali būti kompostuojama.

Galimi pjovimo įrangos, apsauginių gaubtų, rankenų, diržų derinimo variantai

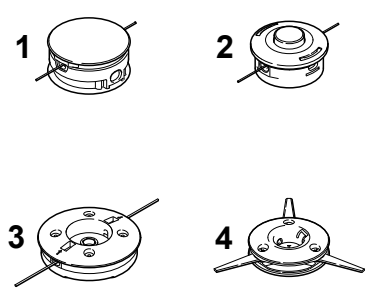
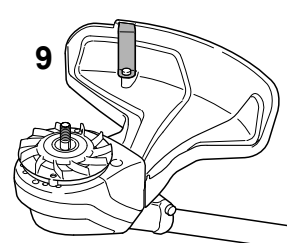
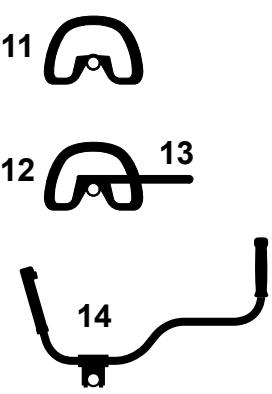
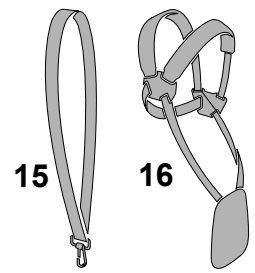
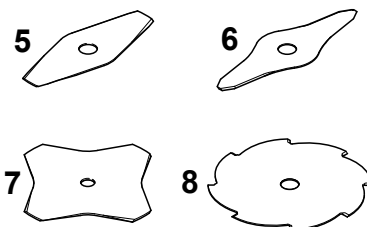
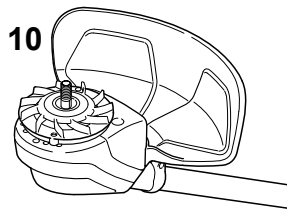
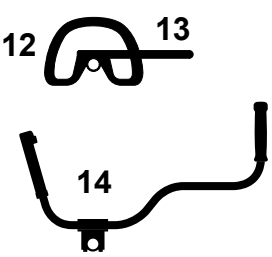
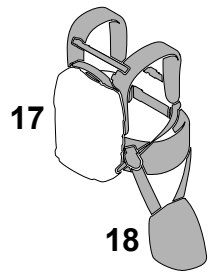
Pjovimo įranga	Apsauginis gaubtas	Rankena	Diržai
			
			

0000-GXX-0410-A0

Galimi komplektavimo variantai

Priklausomai nuo naudojamos pjovimo įrangos, siūlome pasirinkti teisingą komplektavimo variantą iš lentelės!

⚠ ISPEJIMAS

Saugumo sumetimais gali būti komplektuojami tik lentelėje esančių pjovimo įrankių, apsauginių gaubtų,

rankenų ir diržų modelių variantai. Kitos kombinacijos draudžiamos – nelaimingo atsitikimo pavojus!

Pjovimo įranga

"Pjovimo galvos"

- 1 STIHL SuperCut 20-2
- 2 STIHL AutoCut 25-2
- 3 STIHL DuroCut 20-2¹⁾

- 4 STIHL PolyCut 20-3

Metalinė pjovimo įranga

- 5 Žolės pjovimo diskas 230-2 (Ø 230 mm)

- 1) "Pjovimo galva" turi būti tik su apvaliu, tyliu pjovimo valu Ø 2,4 mm (Ø 0,095 in.)

- 6 Žolės pjovimo diskas 260-2 (Ø 260 mm)
- 7 Žolės pjovimo diskas 230-4 (Ø 230 mm)
- 8 Žolės pjovimo diskas 230-8 (Ø 230 mm)

! ISPEJIMAS

Žolės pjovimo diskai, brūzgynų peiliai ir pjovimo diskeliai pagaminti ne iš metalo negali būti naudojami.

Apsauginiai gaubtai

- 9 Apsauga su peiliuku valui nupjauti
- 10 Apsauga be peiliuko valui nupjauti

Rankenos

- 11 Kilpinė rankena
- 12 Uždara rankena **su**
- 13 Laikiklis (Žingsnio ribotuvas)
- 14 Dvipusė rankena

Diržai

- 15 Vienpetis diržas gali būti naudojamas
- 16 Dvipetis diržas gali būti naudojamas
- 17 Akumulatoriaus AR diržas **su**
- 18 Paminkštinta atrama(Papikldoma įranga) gali būti naudojama

Skyrius "Užsidėti nešimo diržą"

Dvipusės rankenos montavimas

Dvipusės rankenos su pasukama rankenų atrama montavimas

Pasukama rankenų atrama tiekiamame įrenginyje yra jau sumontuota prie koto. Norint sumontuoti vamzdinę rankeną, reikia nuimti tvirtinimo plokšteles.

Rankenų tvirtinimo plokštelių nuėmimas

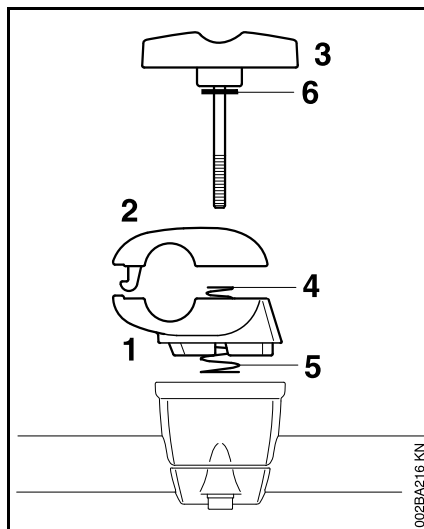

- apatinę tvirtinimo plokštelę (1) ir viršutinę tvirtinimo plokštelę (2) laikyti tvirtai
- Tvirtinimo varžtą (3) išsukti – išsukus tvirtinimo varžtą, detalės atsilaisvina ir abi spyruoklės (4, 5) stumia jas vieną nuo kitos!

- Tvirtinimo varžtą ištraukti – poveržlė (6) lieka ant tvirtinimo varžto
- Rankenų tvirtinimo plokšteles atskirti – spyruoklės (4, 5) lieka apatinėje tvirtinimo plokštelėje!

Vamzdinės rankenos tvirtinimas

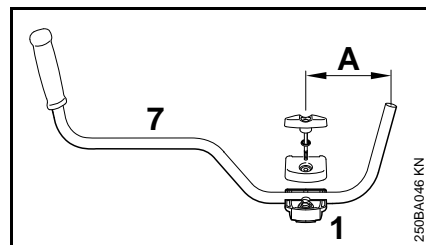

- vamzdinę rankeną (7) taip įdėti į apatinę tvirtinimo plokštelę (1), kad atstumas (A) būtų ne didesnis nei 15 cm (6 in)
- viršutinę tvirtinimo plokštelę uždėti ir abi plokšteles laikyti kartu
- Tvirtinimo varžtą iki galo įspausti į abi plokšteles – visas dalis suspausti ir apsaugoti

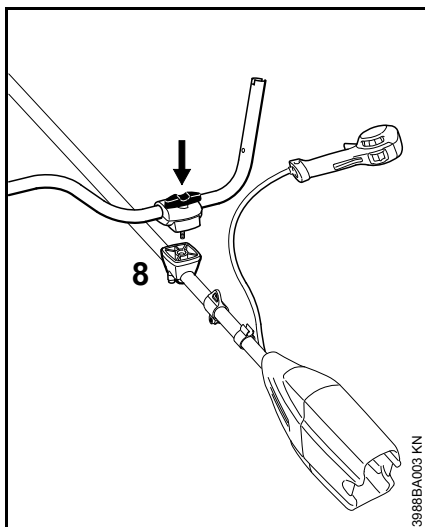

- visą detalių rinkinį su tvirtinimo varžtu nukreiptu variklio link uždėti ant atramos rankenai (8)
- tvirtinimo varžtą iki galo įspausti į atramą ir tada įsukti – dar neužveržti
- Vamzdinę rankeną pasukti skersai koto – patikrinti atstumą (A)
- Tvirtinimo varžtą priveržti

Valdymo rankeną sumontuoti

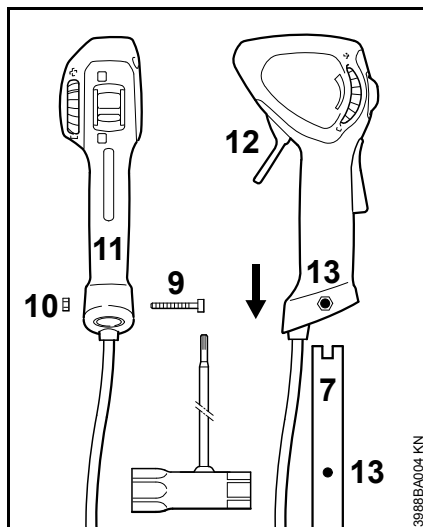

- Varžtą (9) išsukti – veržlė (10) lieka tuo metu valdymo rankenoje (11)
- valdymo rankeną su akceleratoriaus rankenėle (12) reduktoriaus kryptimi mauti ant vamzdinės rankenos galo (7), kol kiaurymės (13) sutaps
- Varžtą (9) įsukti ir priveržti

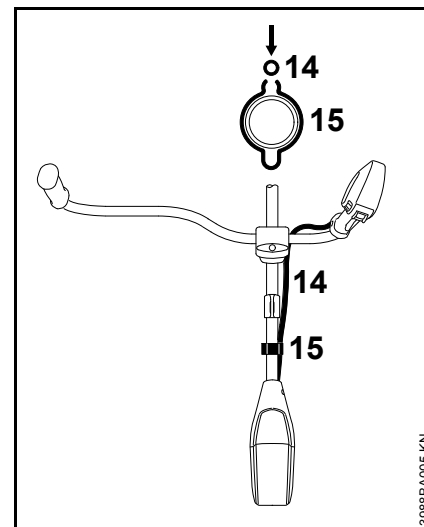

- Veleno žarnelę (14) įspausti į laikiklį (15)

Vamzdinę rankeną pastatyti transportavimo padėtyje

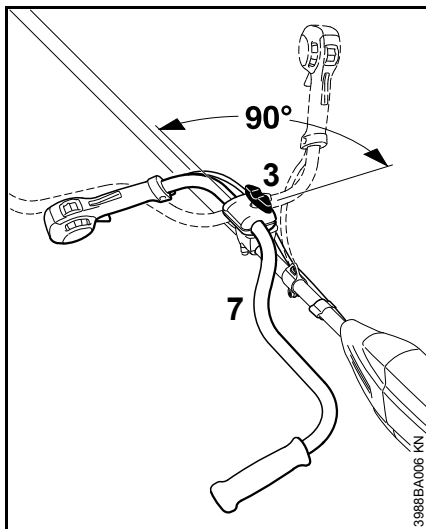

- Tvirtinimo varžtą (3) atlaisvinti ir tiek išsukti, kad vamzdinę rankeną (7) būtų galima pasukti
- Vamzdinę rankeną pasukti 90° kampu prieš laikrodžio rodyklę ir palenkti žemyn
- Tvirtinimo varžtą (3) priveržti

Vamzdinę rankeną pastatyti darbinėje padėtyje

- vamzdinę rankeną atvirkštine tvarka, kaip aprašyta aukščiau, pasukti prieš laikrodžio rodyklę

Uždaros rankenos montavimas

Laikiklis reikalingas

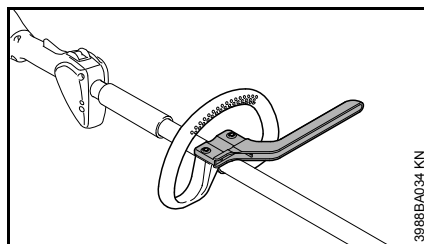

Priklausomai nuo naudojamos pjovimo įrangos – žiūrėti "Galimi pjovimo įrangos, apsauginio gaubto, rankenų ir diržo derinimo variantai" – prie uždaros rankenos turi būti sumontuotas laikiklis, kuris tarnauja žingsnio ribojimui.

Laikiklis yra įrenginio komplektacijoje arba jį galima įsigyti kaip papildomą įrangą.

Uždara rankeną montuoti su žingsnio ribotuvu

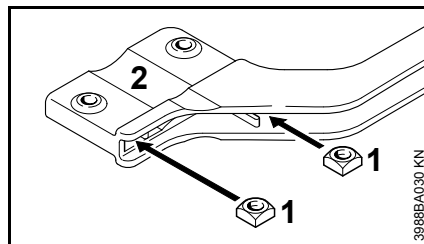

- Keturkampę veržlę (1) įkišti į žingsnio ribotuvą (2) – kiaurymės turi sutapti

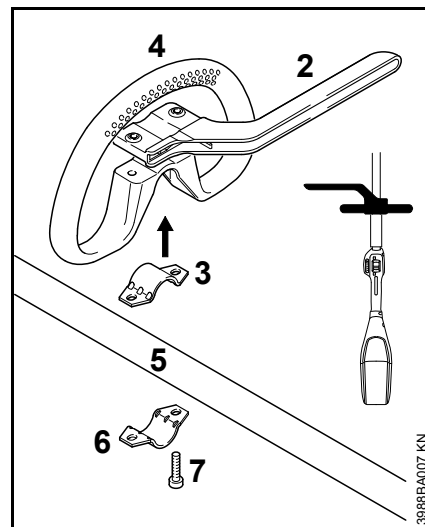

- Plokštelę (3) įdėti į uždara rankeną (4) ir kartu uždėti ant koto (5)
- Plokštelę (6) uždėti
- Laikiklį (2) uždėti – atkreipti dėmesį į teisingą padėtį!
- Kiaurymės turi sutapti
- Varžtus (7) įkišti į kiaurymes – ir iki galo įsukti į žingsnio ribotuvą
- toliau "Uždaros rankenos tiesinimas ir tvirtinimas"

Kilpinės rankenos be žingsnio ribotuvo montavimas

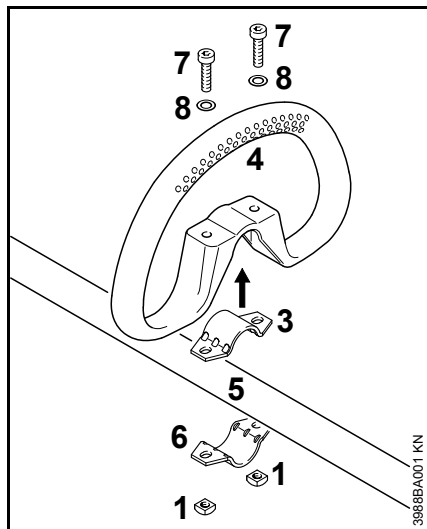

- Plokštelę (3) įdėti į uždara rankeną (4) ir kartu uždėti ant koto (5)
- Plokštelę (6) uždėti
- Kiaurymės turi sutapti
- Poveržlę (8) užmauti ant varžto (7) ir šiuos vėl įkišti į kiaurymę, ant jų užsukti keturkampes veržles (1) – iki atramos
- toliau "Uždaros rankenos tiesinimas ir tvirtinimas"

Uždara rankeną ištiesinti ir pritvirtinti

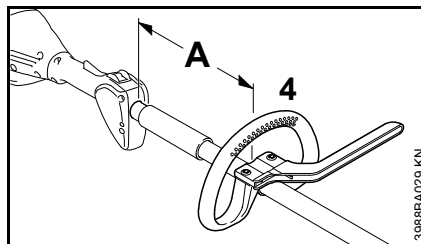

Keičiant atstumą (A), rankena gali būti pastatoma į patogiausią dirbančiam ir panaudojimo atvejui padėtį.

Atstumas (A) naudojant "pjovimo galvas": maksimalus 30 cm (12 in.)

Atstumas (A) naudojant metalinę pjovimo įrangą: maksimalus 25 cm (10 in.)

- Rankeną pastumti į pageidaujamą padėtį
- Kilpinę rankeną (4) pataisyti
- Varžtus prisukti taip stipriai, kad kilpinės rankenos nebūtų galima pajudinti aplink kotą – kol nesumontuotas žingsnio ribotuvas: jei reikia veržles priveržti

Apsauginės įrangos montavimas

Naudoti tinkamą apsauginį gaubtą

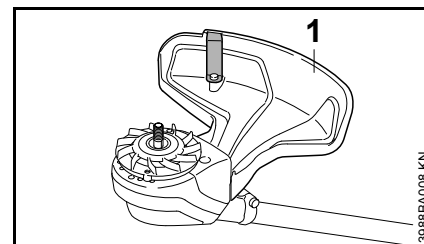

! ISPEJIMAS

Apsauginis gaubtas (1) gali būti naudojamas tik su "pjovimo galvomis", todėl prieš montuojant "pjovimo galvą", reikia sumontuoti apsauginį gaubtą (1).

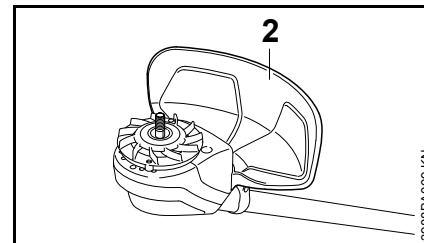

! ISPEJIMAS

Apsauginis gaubtas (2) tinka tik žolės pjovimo diskeliui, todėl prieš montuojant žolės pjovimo diską, reikia sumontuoti apsauginį gaubtą (2).

Apsauginio gaubto montavimas

Apsauginiai gaubtai (1) ir (2) montuojami prie karterio vienodai.

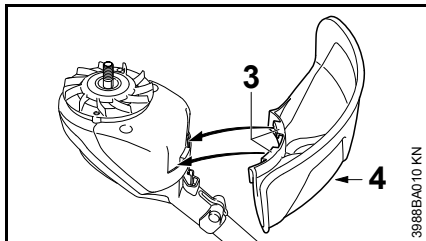

- Apsaugą uždėti prie karterio
- Kablius (3) prie apsaugos įkišti į kiaurymes karteryje.
- Varžtą (4) įsukti ir priveržti

Pjovimo įrangos montavimas

Motorinį įrenginį padėti

- Fiksatorių pastatyti ant  ir akumuliatorių išimti iš įrenginio

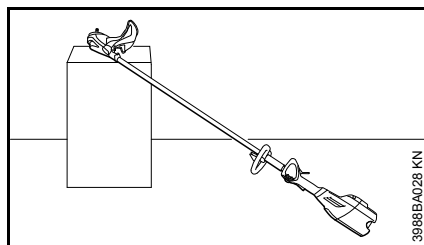
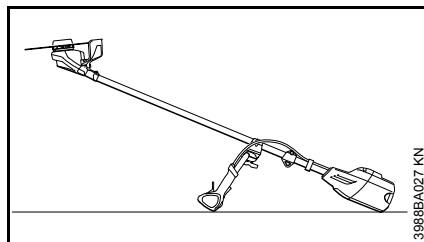

- Motorinį įrenginį padėti taip, kad pjovimo įranga būtų viršuje

Smagračio montavimas

Įrenginio komplektacijoje yra smagratis.

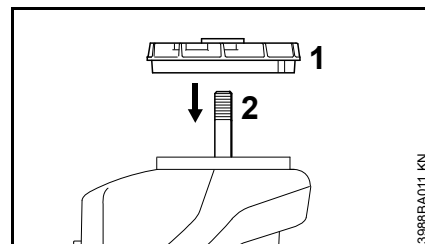

- Smagratį (1) užmauti ant veleno (2)



PRANESIMAS

Pjovimo įrangos montavimui reikalingas smagratis.

Tvirtinimo detalės pjovimo įrangai

Priklausomai nuo pjovimo įrangos, kuri tiekama naujo įrenginio komplektacijoje, tvirtinimo detalės pjovimo įrangai gali skirtis.

Komplektacija be tvirtinimo detalių

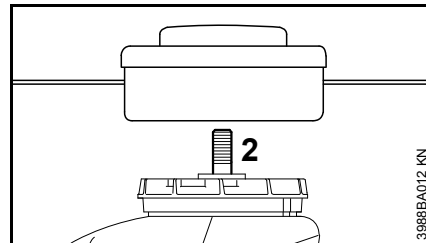

Yra "pjovimo galvų", kurias galima tvirtinti tiesiai ant veleno (2).

Komplektacija su tvirtinimo detalėmis

Gali būti montuojamos "pjovimo galvos" ir metalinė pjovimo įranga.

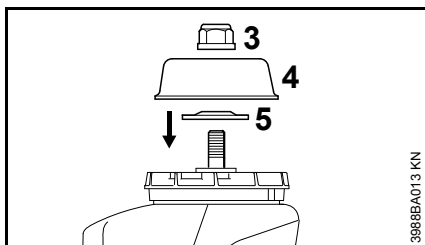

Tam priklausomai nuo pjovimo įrangos modelio reikalinga papildomai veržlė (3), darbinė lėkštelė (4) ir prispaudimo poveržlė (5).

Detalės yra komplekte, kuris tiekiamas kartu su įrenginiu arba jas galima įsigyti kaip papildomą įrangą.

Veleną užblokuoti

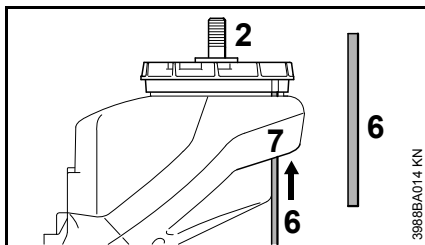

Uždedant ar nuimant pjovimo įrangą, velenas (2) turi būti užblokuotas su kaiščiu (6). Kaištis (6) gali būti tiekiamas kartu arba įsigyjamas kaip papildoma įranga.

- Kaištį (6) įkišti į kiaurymę (7) karteryje
- ant veleno užsukti veržlę arba pjovimo įrangą ir kiaurymę smagratyje (1) uždengti įkištu kaiščiu (6)
- Kaištį (6) įkišti iki smagračio sparnelių (1) aukščio

Velenas užblokuotas.

Pjovimo įrangos montavimas



ISPEJIMAS

Naudoti pjovimo įrangai skirtą apsauginį gaubtą – žiūrėti "Apsauginio gaubto montavimas".

"Pjovimo galvą" su sriegine jungtimi uždėti

Instrukciją, esančią prie "pjovimo galvos", gerai saugoti.

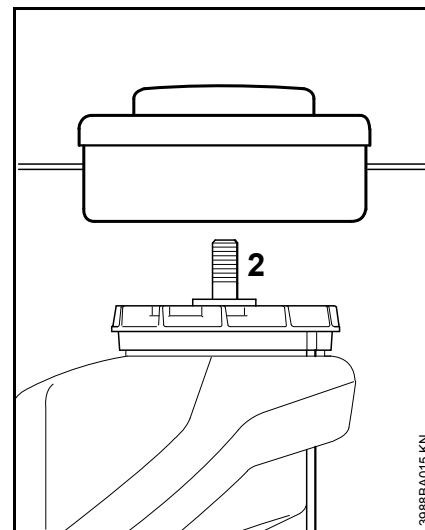

- "Pjovimo galvą" sukti prieš laikrodžio rodyklę iki galo ant veleno (2)
- Veleną užblokuoti
- "Pjovimo galvą" priveržti



PRANESIMAS

Įrankį veleno blokavimui vėl ištraukti.

"Pjovimo galvos" nuėmimas

- Veleną užblokuoti
- "Pjovimo galvą" pasukti laikrodžio rodyklės kryptimi

Metalinės pjovimo įrangos montavimas

Gerai saugoti prie metalinės pjovimo įrangos esantį lydraštį ir jos įpakavimą.

! ISPEJIMAS

Užsimauti apsaugines pirštines – pavojus susižeisti į aštrius pjovimo dantelius

Visada montuoti tik metalinę pjovimo įrangą!

Pjovimo įrangą uždėti teisingai

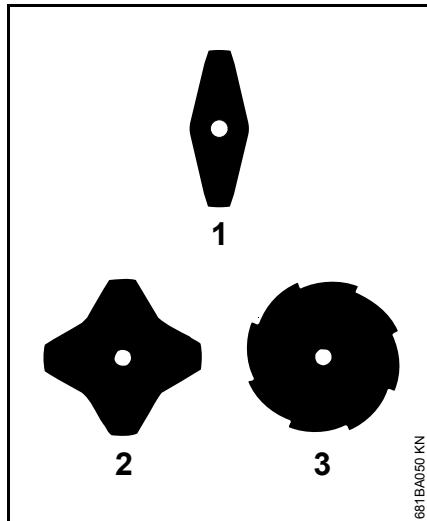

Žolės pjovimo peiliai (1) ir (2) gali būti montuojami bet kuria kryptimi – šią įrangą reguliariai apversti, kad išvengtų vienpusio nusidėvėjimo.

Žolės pjovimo diskelio (3) pjaunamasis paviršius turi būti nukreiptas laikrodžio rodyklės kryptimi.

! ISPEJIMAS

Atkreipti dėmesį į sukimosi krypties rodyklę, esančią vidinėje apsauginio gaubto pusėje.

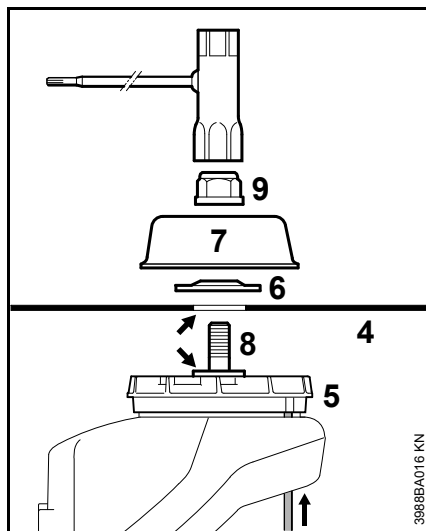

- Pjovimo įrangą (4) uždėti ant smagračio (5)

! ISPEJIMAS

Kaištis (rodyklė) turi patekti į kiaurymę pjovimo įrangoje.

Pjovimo įrangos tvirtinimas

- Prispaudimo lėkštelę (6) uždėti – skliautas į viršų
- Darbinę lėkštelę (7) uždėti
- Veleną (8) užblokuoti
- Veržlę (9) sukti prieš laikrodžio rodyklę ant veleno ir priveržti

! ISPEJIMAS

Lengvai prisisukančias veržles pakeisti naujomis

! PRANESIMAS

Įrankį veleno blokavimui vėl ištraukti.

Metalinės pjovimo įrangos nuėmimas

! ISPEJIMAS

Užsimauti apsaugines pirštines – pavojus susižeisti į aštrius pjovimo dantelius

- Veleną užblokuoti
- Veržlę atlaisvinti laikrodžio rodyklės kryptimi
- Pjovimo įrangą ir jos tvirtinimo detales nuimti nuo smagračio – tuo metu smagračio (5) **ne** nuimti

Įkroviklio įjungimas į elektros tinklą

Tinklo įtampa ir darbinė įtampa turi sutapti.

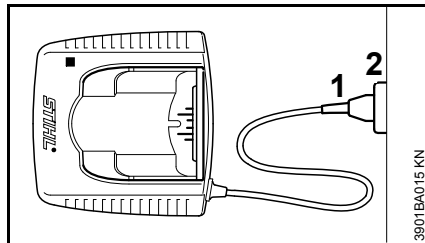

- Kištuką (1) įkišti į elektros tinklą (2)

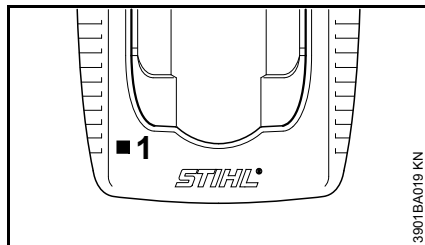

Įjungus įkroviklį į elektros srovę, vyksta savitestavimas. Šio proceso metu dega įkroviklio šviesos diodas (1) apie 1 sek. žaliai, po to raudonai ir vėl užgesa.

Akumulatoriaus įkrovimas

Pradinėje komplektacijoje akumulatorius nebūna pilnai įkrautas.

Rekomenduojama, prieš pradėdant naudoti įrenginį, akumuliatorių įkrauti pilnai.

- Įkroviklį įjungti į elektros srovę – tinklo įtampa ir įkroviklio darbinė įtampa turi sutapti – žiūrėti "Įkroviklio pajungimas į elektros tinklą"

Įkroviklį naudoti tik uždaroje ir sausoje patalpoje, esant aplinkos temperatūrai nuo +5 °C iki +40 °C (41° F iki 104° F).

Įkraudinėti tik sausą akumuliatorių. Sudrėkusį akumuliatorių prieš įkrovimą išdžiovinkite.

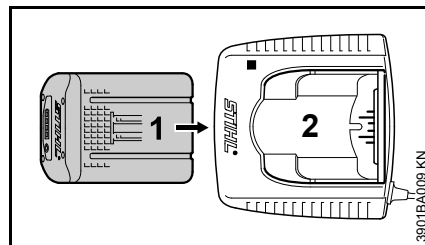

- Akumuliatorių (1) įdėti į įkroviklį (2) iki pirmos jaučiamos kliūties – tada paspausti iki atramos

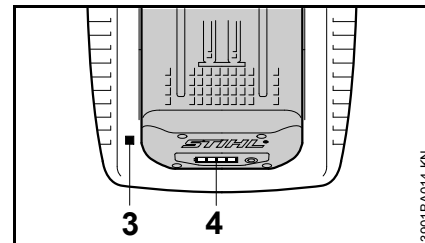

Įdėjus akumuliatorių, užsidega šviesos diodas (3) įkroviklyje – žiūrėti "Šviesos diodai (LED) įkroviklyje".

Įkrovimo procesas prasideda, kai tik akumulatoriaus LED (4) dega žalia šviesa – žiūrėti "Akumulatoriaus LED".

Įkrovimo laikas priklauso nuo įvairių veiksnių, kaip akumulatoriaus būklės, aplinkos temperatūros bei kt. ir todėl gali skirtis nuo nurodytos įkrovimo trukmės.

Darbo metu akumuliatorius įrenginyje įkaista. Kai dar šiltas akumuliatorius įdedamas į įkroviklį, gali reikėti prieš įkrovimą atvėsti akumuliatoriui. Įkrovimas prasideda tik tada, kai akumuliatorius atvėsęs. Įkrovimo trukmė dėl atvėsimo reikalingo laiko gali pailgėti.

Įkrovimo metu akumuliatorius ir įkroviklis įkaista.

Įkrovikliai AL 300, AL 500

Įkrovikliai AL 300 ir AL 500 sukonstruoti su ventiliatoriumi akumulatoriaus aušinimui.

Įkroviklis AL 100

Įkroviklis AL 100 nepradeda krauti akumuliatoriaus, kol jis yra įkaitęs. Akumuliatorius atvėsta, išskirdamas šilumą į aplinką.

Įkrovimo pabaiga

Kai akumuliatorius įkrautas pilnai, įkroviklis išsijungia automatiškai, tada:

- užgęsta akumuliatoriaus LED.
- užgęsta įkroviklio LED
- išsijungia įkroviklio ventiliatorius (jeigu veikė įkrovimo metu)

Įkrautą akumuliatorių, pasibaigus įkrovimui, išimti iš įkroviklio.



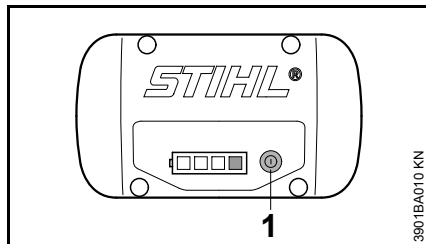

LED prie akumuliatoriaus

Keturi akumuliatoriaus LED rodo akumuliatoriaus įkrovimo būklę taip pat atsiradusias problemas akumuliatoriuje ar įrenginyje.



- Klavišą (1) paspausti, kad aktyvuoti parodymus – parodymai užgęsta patys po 5 sekundžių

LED gali degti arba mirksėti žalia arba raudona šviesa.

-  LED dega žalia šviesa.
-  LED mirksi žaliai.
-  LED dega raudona šviesa.
-  LED mirksi raudona šviesa.

Įkrovimo metu

LED ištiesai degdami ar mirksėdami parodo įkrovimo eigą.

Įkrovimo metu žaliai mirksinčiu LED parodoma talpa, kuri jau yra įkrauta.

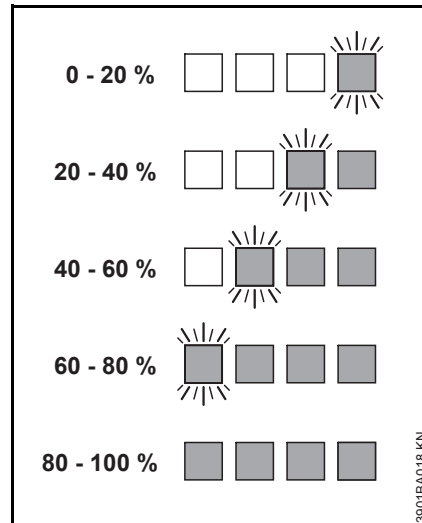

Kai įkrovimas baigtas, akumuliatoriaus LED automatiškai išsijungia.

Jeigu akumuliatoriaus LED mirksi ar dega raudonai – žiūrėti "Kai raudoni LED dega ištiesai/mirksi".

Darbo metu

Žali LED ištisai degdami ar mirksėdami parodo įkrovimo būklę.

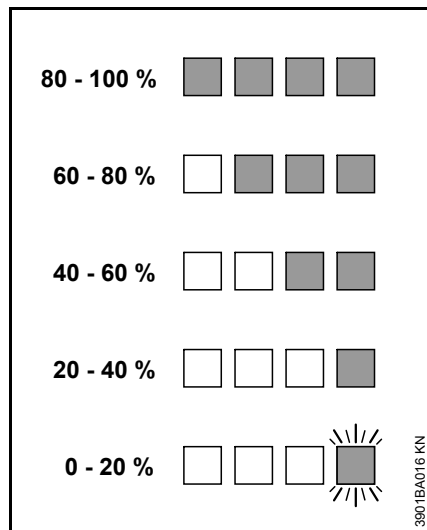

Jeigu akumulatoriaus LED mirksi ar dega raudonai – žiūrėti "Kai raudoni LED dega ištisai/mirksi".

Kai raudoni LED dega ištisai/mirksi

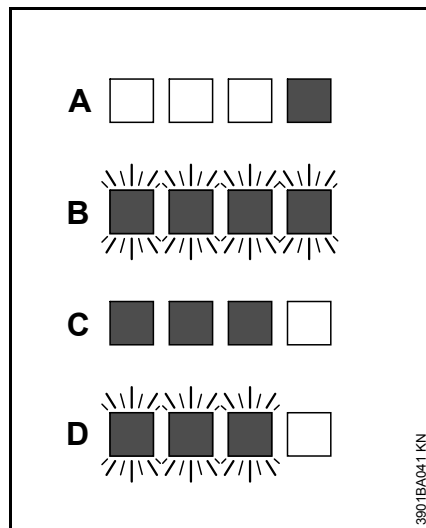

A	1 LED ištisai dega raudonai.	Akumulatorius per šiltas ¹⁾ 2)/šaltas ¹⁾
B	4 LED mirksi raudonai:	Akumulatoriaus gedimas ³⁾
C	3 LED pastoviai dega raudonai:	Įrenginys per šiltas – leisti jam atvėsti
D	3 LEs mirksi raudonai::	Įrenginio gedimas ⁴⁾

- 1) Įkrovimo metu: atvėsęs/sušilęs akumulatorius automatiškai pradeda krauti.
- 2) Darbo metu: įrenginys išsijungia – leisti kurį laiką akumulatoriui atvėsti, tam galbūt išimti akumuliatorių iš įrenginio.

- 3) Elektromagnetinis sutrikimas arba gedimas. Akumuliatorių išimti iš įrenginio ir vėl įdėti. Įrenginį įjungti – vis dar mirksi LED, akumulatorius sugedęs ir turi būti pakeistas nauju.
- 4) Elektromagnetinis sutrikimas arba gedimas. Akumuliatorių išimti iš įrenginio. Nuo akumulatoriaus dėžutės kontaktų buku daiktu nuvalyti nešvarumus. Akumuliatorių vėl įdėti. Įrenginį įjungti – LED vis dar mirksi, įrenginys dar neveikia ir turi būti patikrintas pas specialistą – STIHL rekomenduoja STIHL prekybos atstovą.

LED prie įkroviklio

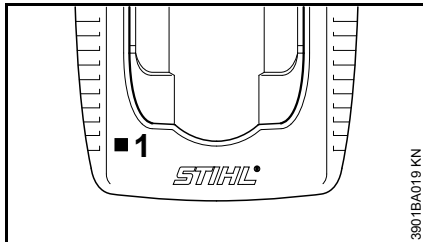

LED (1) įkroviklyje gali degti ištiesai žaliai arba mirksėti raudonai.

Žalia šviesa ...

... gali turėti sekančias reikšmes:

Akumulatorius

- kraunamas
- yra per šiltas ir turi prieš įkrovimą atvėsti

Žiūrėti taip pat "Akumulatoriaus LED".

Žalias LED įkroviklyje užgesa, kai tik akumulatorius pilnai įkrautas.

Raudona mirksinti šviesa ...

... gali turėti sekančias reikšmes:

- nėra elektros kontakto tarp akumulatoriaus ir įkroviklio – akumuliatorių išimti ir dar kartą įdėti
- Akumulatoriaus gedimas – žiūrėti taip pat "Akumulatoriaus LED"
- Įkroviklio gedimas – leisti patikrinti specializuotos prekybos atstovui. STIHL rekomenduoja STIHL prekybos atstovą.

Diržo uždėjimas

Diržo rūšis ir modelis priklauso nuo rinkos poreikių.

Apie diržų pasirinkimą – žiūrėti skyrių "Galimi pjovimo įrangos, apsauginių gaubtų, rankenų ir diržo variantai".

Prie akumulatoriaus AR naudoti tik jam skirtą diržą nešimui – nenešioti su kitais diržais (pvz. vienpečiu diržu, dvepečiu diržu ar kt.).

Vienpetis diržas

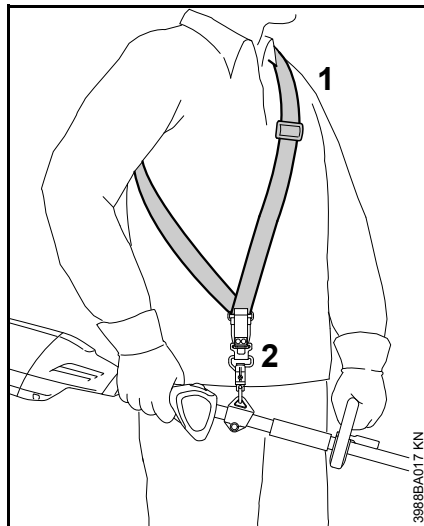

- Vienpečio diržo (1) uždėjimas
- Diržų ilgį pasireguliuoti taip, kad tvirtinimo kablys (2) būtų maždaug per delno plotį žemiau dešiniojo klubo.
- Įrenginio balansavimas – žiūrėti "Įrenginio balansavimas"

Pečių atramos diržai

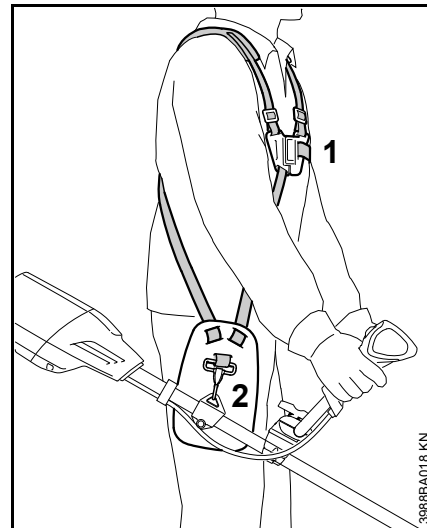

- Pečių atramos diržų (1) uždėjimas
- Diržų ilgį pasireguliuoti taip, kad tvirtinimo kablys (2) būtų maždaug per delno plotį žemiau dešiniojo klubo.
- Įrenginio balansavimas – žiūrėti "Įrenginio balansavimas"

Įrenginio balansavimas

Diržo rūšis ir modelis priklauso nuo rinkos poreikių.

Įrenginį pakabinti už diržo

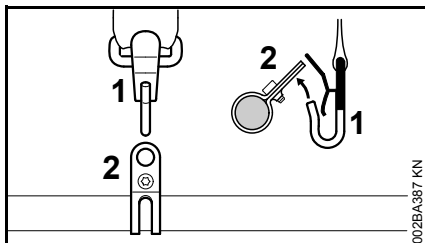

- Tvirtinimo kablį (1) įkabinti į kilpą (2) prie koto

Subalansuota padėtis

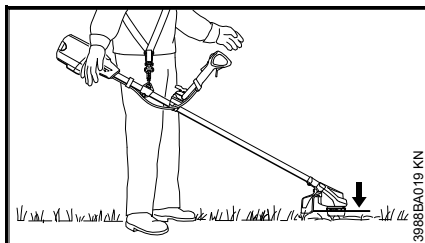

- pjovimo įranga turi lengvai liestis į žemę

Norint pasiekti šią padėtį reikia:

Įrenginį subalansuoti

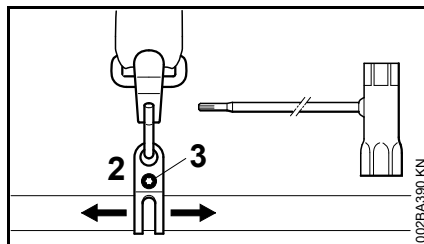

- Varžtą (3) atsukti
- Kilpą diržui (2) perstumti – varžtą lengvai priveržti – leisti įrenginiui pašvytuoti – patikrinti subalansuotą padėtį

Jeigu padėtis teisinga:

- Varžtą prie kilpos diržui priveržti

Įrenginį pakabinti už diržo

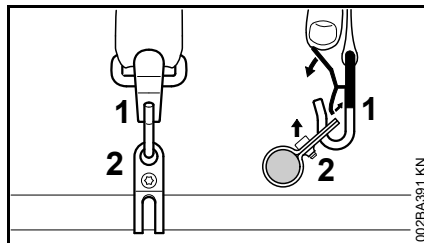

- Liežuvelį prie tvirtinimo kablo (1) paspausti ir ištraukti diržo kilpą (2) iš kablo

Greitas nuėmimas



! ISPEJIMAS

Gręšiant pavojui, reikia greitai nusiimti įrenginį. Greitam nuėmimui elgtis, kaip aprašyta "Įrenginio nuėmimas nuo diržo". Išmokti greitai nusiimti įrenginį. Pratybų metu n mesti įrenginio ant žemės, kad išvengti pažeidimų.

Įrenginio įjungimas

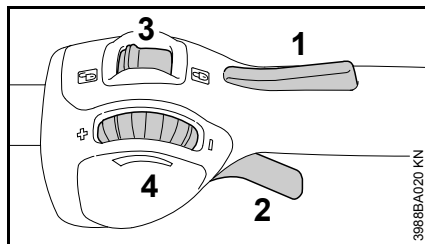
Valdymo elementai



- 1 Apsauginis klavišas
- 2 Paleidimo jungiklis
- 3 Fiksatorius – su padėtimis  ir 
- 4 Reguliavimo ratukas – jungiklio judėjimui riboti – žiūrėti "Reguliavimo ratuko veikimas"

Reguliavimo ratuko veikimas

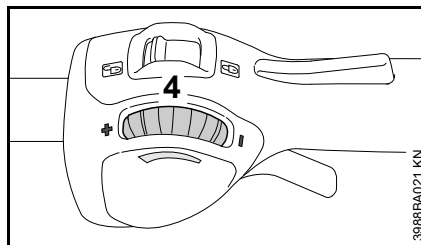

Su reguliavimo ratuku (4) palaipsniui gali būti reguliuojamas jungiklio judėjimas ir tuo pačiu variklio sūkių skaičius:

- Reguliavimo ratuką (4) pasukti kryptimi - : jungiklio kelias bus trumpesnis, nustatytas maksimalių sūkių skaičius mažesnis
- Reguliavimo ratuką (4) pasukti kryptimi + : jungiklio kelias bus ilgesnis, nustatytas maksimalių sūkių skaičius didesnis.
- stipriai paspaudus jungiklį, nepaisant nustatyto ribojimo, galima pilnai gazuoti – tuo metu nustatytas ribojimas išliks – paleidus jungiklį, jis vėl bus nustatytame diapazone

Akumuliatoriaus įdėjimas

Pradinėje komplektacijoje akumuliatorius nebūna pilnai įkrautas.

Rekomenduojama, prieš pradėdant naudoti įrenginį, akumuliatorių įkrauti pilnai.

- prieš įdedant akumuliatorių, nuimkite akumuliatoriaus dėžutės dangtelį, tam paspauskite abu fiksatarius vienu metu – dangtelis atsідarys – ir dangtelį išimti

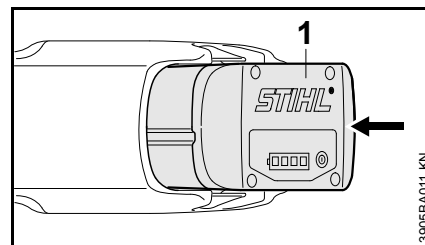

- Akumuliatorių (1) įdėti į vietą įrenginyje – akumuliatorius įslysta į dėžę – lengvai spustelėti, kol pasigirs, kad jis vietoje – akumuliatoriaus kraštas turi sutapti su įrenginio korpuso viršutiniu kraštu

Įrenginį įjungti

- saugiai ir tvirtai atsistoti
- stovėti tiesiai – įrenginį laikyti laisvai
- Pjovimo įranga neturi liesti jokių daiktų ar žemės paviršiaus
- Įrenginį paimti į abi rankas – dešinė ranka ant valdymo rankenos

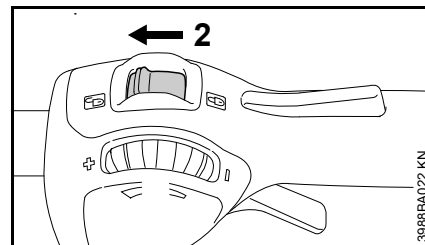

- Įrenginį atrakinti, tam fiksatrojų (2) pastatyti ant 

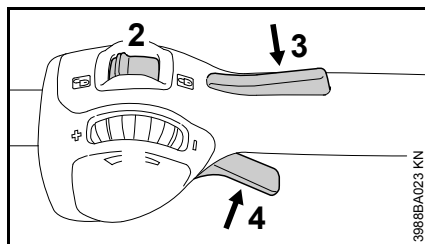

- Apsauginį klavišą (3) ir paleidimo klavišą (4) paspausti vienu metu ir laikyti

Tik, kai fiksatorius (2) yra ant  ir, kai apsauginis klavišas (3) ir paleidimo klavišas (4) spaudžiami vienu metu, variklis įsijungia.

Įrenginį išjungti

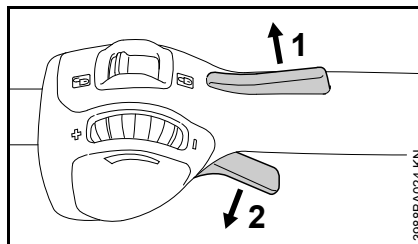

- Apsauginį klavišą (1) ir paleidimo klavišą (2) paleisti

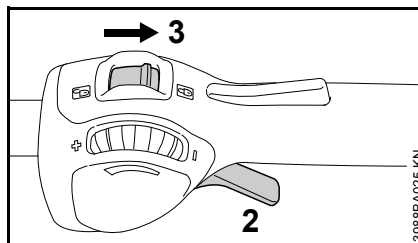

- Fiksatorių (3) pastatyti ant  – paleidimo klavišo (2) paspausti negalima – įrenginio įjungimas yra užrakintas

Pertraukų metu ir po darbo akumuliatorių išimti iš įrenginio.

Akumuliatorių išimti

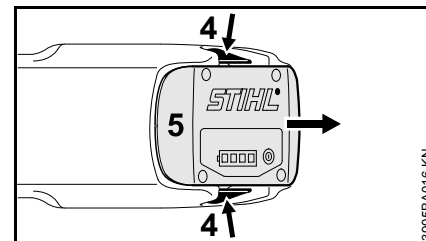

- abu fiksatorius (4) spausti vienu metu – akumuliatorius (5) atlaisvintas
- Akumuliatorių (5) išimti iš korpuso

Jeigu įrenginys nenaudojamas, jį pastatyti taip, kad jis niekam nekliudytų.

Įrenginį apsaugoti nuo neteisėto panaudojimo.

Įrenginio saugojimas

- Fiksatorių pastatyti ant 
- Akumuliatorių išimti
- Įrenginį kruopščiai nuvalyti
- Įrenginį saugoti sausoje ir saugioje vietoje. Apsaugoti nuo neteisėto panaudojimo (pvz. vaikų)

Akumulatoriaus dėžutės dangtelis

Kai kuriose šalyse įrenginys gaminamas su dangteliu akumulatoriaus dėžutei. Jis apsaugo akumuliatorių nuo užteršimo.

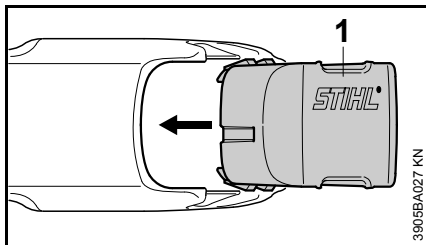

- baigus darbą, dangtelį (1) įstumti į dėžutę, kol dangtelis užsifiksuos

Akumulatoriaus laikymas

- Akumuliatorių išimti iš įrenginio taip pat įkroviklio
- saugoti uždaroje ir sausose patalpose ir saugioje vietoje. Apsaugoti nuo neteisėto panaudojimo (pvz. vaikų) ir nuo užteršimo
- Atsarginius akumuliatorius laikyti nenaudojamus – naudoti pakaitomis

Kad išlaikyti ilgesnį tarnavimo laiką, sandėliuoti, esant apie 30 % įkrovimo.

Įkroviklio laikymas

- Akumuliatorių išimti
- Ištraukti iš elektros tinklo
- Įkroviklį saugoti uždaroje ir sausose patalpose ir saugioje vietoje. Apsaugoti nuo neteisėto panaudojimo (pvz. vaikų) ir nuo užteršimo

"Pjovimo galvą" prižiūrėti

Motorinį įrenginį padėti

- Fiksatorių pastatyti ant  ir akumuliatorių išimti iš įrenginio

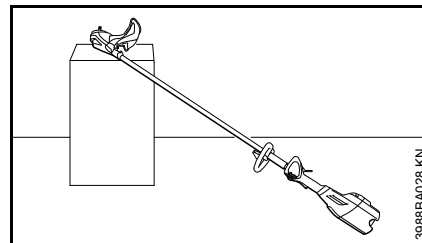
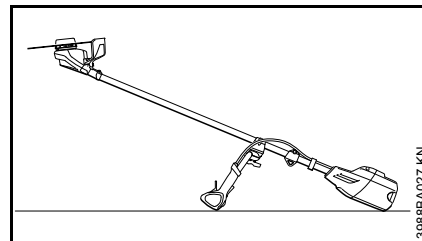

- Motorinį įrenginį padėti taip, kad pjovimo įranga būtų viršuje

Pjovimo valo keitimas

Prieš keičiant pjovimo valą, būtina patikrinti "pjovimo galvos" sudilimą.

ISPEJIMAS

Jeigu matomas stiprus nusidėvėjimas, reikia pakeisti visą "pjovimo galvą".

Pjovimo valas toliau vadinamas trumpai "valas".

Kartu su "pjovimo galva" tiekiami instrukcija, kurioje su iliustracijomis pavaizduotas valo keitimas. Todėl "pjovimo galvos" instrukciją reikia saugoti.

- Jei reikia nuimti "pjovimo galvą"

Pjovimo valo reguliavimas

STIHL SuperCut

Valas reguliuojamas automatiškai, kai valo ilgis min. **6 cm (2 1/2 in)** – peilis prie apsauginio gaubto sutrumpina valo galus iki optimalaus ilgio.

STIHL AutoCut

- Įrenginį su veikiančiu varikliu laikyti lygiagrečiai virš vejų – "pjovimo galva" turi sukstis
- "Pjovimo galva" stuktelėti į žemę – valas sureguliuojamas ir peiliu prie apsaugos sutrumpinamas teisingu ilgiu

Kiekvieną kartą stuktelėjus į žemę, nustatomas valo ilgis. Todėl darbo metu stebėti "pjovimo galvos" pjovimo našumą. Jeigu "pjovimo galva" dažnai liečiama į žemės paviršių, kiekvieną kartą peilis nupjauna nepanaudotus pjovimo valo galus.

Valo ilgis reguliuojamas tik tada, kai abu valo galai yra mažiausiai **2,5 cm (1 in.)** ilgio.

Pjovimo valą pakeisti

STIHL PolyCut

"Pjovimo galvoje" PolyCut vietoje pjovimo peilių gali būti įdedami valo galai.

STIHL DuroCut, STIHL PolyCut



ISPEJIMAS

Užvyniojant valą ant pjovimo galvos ranka, fiksatorių pastatyti ant  ir akumuliatorių išimti iš įrenginio – kitaip išlieka pavojus susižeisti !

- Valą ant pjovimo galvos dėti pagal kartu tiekiamą instrukciją

Peilius pakeisti

STIHL PolyCut

Prieš keičiant peilius būtina patikrinti "pjovimo galvos" būklę.



ISPEJIMAS

Jeigu matomas stiprus nusidėvėjimas, reikia pakeisti visą "pjovimo galvą".

Pjovimo peiliai toliau trumpai vadinami "peiliai".

Kartu su "pjovimo galva" tiekiami instrukcija, kurioje su iliustracijomis pavaizduotas peilių keitimas. Todėl "pjovimo galvos" instrukciją reikia saugoti.



ISPEJIMAS

Užvyniojant valą ant pjovimo galvos ranka, fiksatorių pastatyti ant  ir akumuliatorių išimti iš įrenginio – kitaip išlieka pavojus susižeisti !

- "Pjovimo galvos" nuėmimas
- Peilį pakeisti, kaip nurodyta iliustruotoje instrukcijoje
- Vėl sumontuoti "pjovimo galvą"

Metalinės pjovimo įrangos aštrinimas

- Pjovimo įrangą nedaug nusidėvėjusią aštrinti su dilde (Speciali įranga) – esant stipriam nusidėvėjimui ir užvartoms su galandinimo įrenginiu arba kreiptis į specialistą – STIHL rekomenduoja STIHL prekybos atstovą
- Dažnai aštrinti, nuimti mažiau paviršiaus nedideliame paaštrinimui pakaks pabraukti dilde du -tris kartus

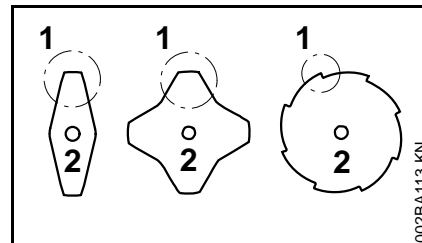

- Visas peilio dalis (1) aštrinti vienodai – nekeičiant jų formos (2)

Daugiau nurodymų aštrinimui rasite ant pjovimo įrangos supakavimo. Todėl saugoti įpakavimą.

Balansavimas

- apie 5 kartus paaštrinti, tada pjovimo įrangą balansuoti su STIHL šablonu (Specialus priedas) arba kreiptis į specialistą – STIHL rekomenduoja STIHL prekybos atstovą

Techninė priežiūra ir remontas

Duomenys tinka tik normalioms eksploataavimo sąlygoms. Esant apsunkintoms sąlygoms (daug dulkių) ir prailgintam kasdieniniam darbui, nurodytus intervalus atitinkamai sumažinti. Prieš pradėdam visus darbus prie įrenginio, fiksatorių pastatyti ant  ir išimti akumuliatorių.		prieš darbo pradžią	baigus darbą ar kasdien	kas savaitę	kas mėnesį	kartą į metus	esant trukdžiams	esant pažeidimams	jei reikia
Visas įrenginys	vizualinė apžiūra (būklė)	X							
	valyti		X						
	Pažeistas dalis pakeisti	X							
Valdymo rankenos (fiksatorius, apsauginis klavišas, paleidimo klavišas)	veikimo tikrinimas	X							
	valyti		X						X
Prieinami varžtai ir veržlės	paveržti								X
Akumuliatorius	Vizualinė apžiūra	X					X	X	
Akumuliatoriaus dėžė	valyti	X							X
	Veikimo patikrinimas (Akumuliatoriaus išmetimas)	X							
Pjovimo įranga	Vizualinė apžiūra	X							
	pakeisti							X	
	patikrinti ar gerai pritvirtinta	X							
Metalinė pjovimo įranga	paaštrinti	X							X
Lipdukas su saugos piktogramomis	pakeisti							X	

Kaip sumažinti įrenginio dėvėjimąsi ir išvengti gedimų

Šios instrukcijos nurodymų laikymasis leidžia išvengti pernelyg didelio susidėvėjimo ir įrenginio gedimų.

Reikia taip kruopščiai naudoti, prižiūrėti ir saugoti įrenginį, kaip aprašyta šioje naudojimo instrukcijoje.

Dėl visų gedimų, kurie atsirado dėl saugumo, valdymo ir priežiūros nurodymų nesilaikymo, atsakingas pats naudotojas. Prie jų priskiriami šie gedimai:

- dėl STIHL neleidžiamų įrenginio konstrukcijos pakeitimų
- dėl papildomos įrangos, kuri yra prastos kokybės arba nerekomenduojama bei netinka šiam įrenginiui, naudojimo
- dėl įrenginio naudojimo ne pagal paskirtį
- dėl įrenginio naudojimo sportinėse ir kitose varžybose
- dėl tolimesnio įrenginio su pažeistomis detalėmis ar mazgais naudojimo

Techninės priežiūros darbai

Visi skyriuje "Nurodymai techninei priežiūrai ir remontui" aprašyti darbai turi būti atliekami reguliariai. Jeigu šių darbų negali atlikti pats naudotojas, reikia kreiptis į specializuotas dirbtuves.

STIHL rekomenduoja techninės priežiūros ir remonto darbus pavesti atlikti tik specializuotam STIHL prekybos

atstovui. STIHL specializuoti pardavėjai reguliariai apmokomi ir gauna techninę informaciją.

Jeigu šie darbai nebuvo atlikti arba atlikti nereguliariai, gali atsirasti gedimai, dėl kurių atsakingas pats naudotojas. Prie jų be kita ko priskiriami:

- Elektros variklio gedimai, atsiradę dėl nereguliarios ar nepakankamos techninės priežiūros
- Įkroviklio gedimai dėl neteisingo pajungimo į elektros tinklą (įtampa)
- rūdys ir kiti gedimai dėl neteisingo įrenginio laikymo ir naudojimo
- įrenginio gedimai, atsiradę dėl nekokybiškų atsarginių detalių naudojimo

Besidėvinčios detalės

Kai kurios įrenginio detalės normaliai dėvisi, taip pat ir įrenginį eksploatuojant pagal paskirtį, todėl priklausomai nuo rūšies ir naudojimo trukmės, būtina jas laiku pakeisti. Prie jų priskiriama:

- Pjovimo įranga
- Apsauginis gaubtas
- Akumulatorius

Svarbiausios dalys

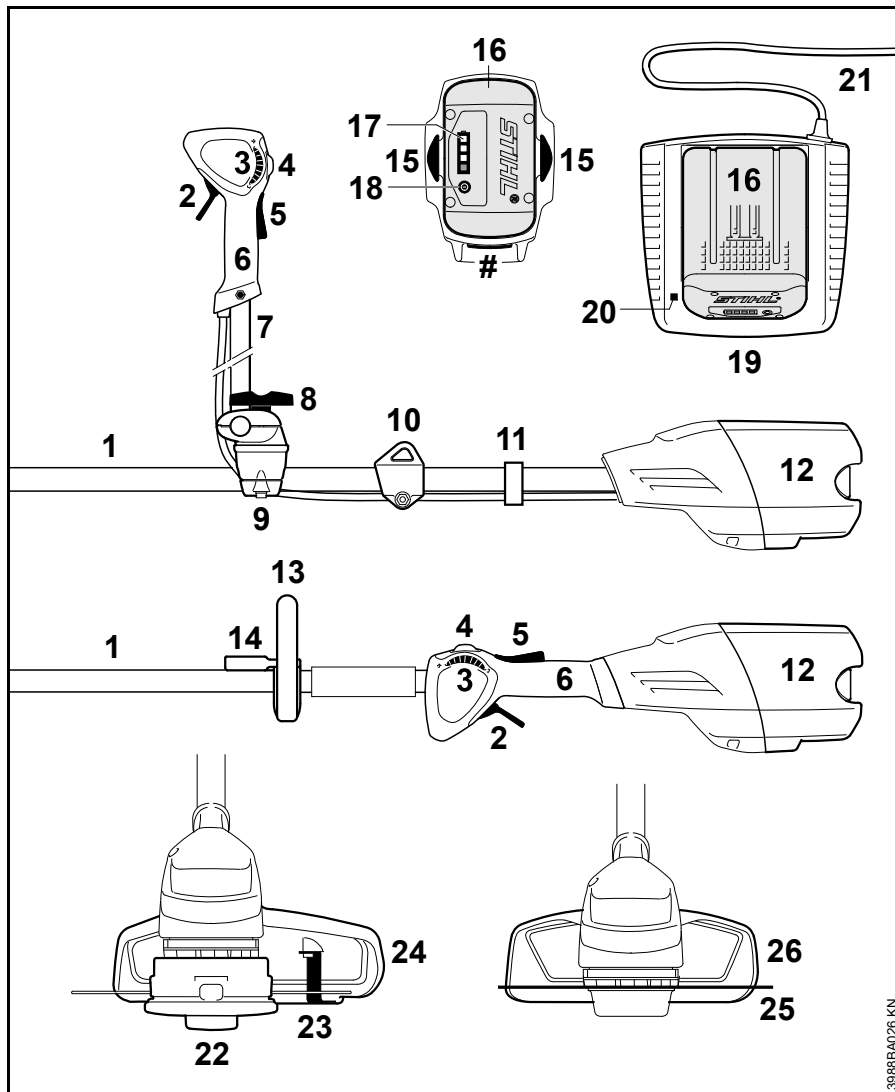

- 1 Kotas
- 2 Paleidimo jungiklis
- 3 Reguliavimo ratukas
- 4 Fiksatorius
- 5 Apsauginis klavišas
- 6 Valdymo rankena
- 7 Dvipusė rankena
- 8 Tvirtinimo varžtas
- 9 Rankenos atrama
- 10 Kilpa diržui
- 11 Veleno žarnos laikiklis
- 12 Akumuliatoriaus dėžė
- 13 Kilpinė rankena
- 14 Žingsnio ribotuvas
- 15 Akumuliatoriaus fiksuatoriai
- 16 Akumuliatorius
- 17 LED prie akumuliatoriaus
- 18 Klavišas LED prie akumuliatoriaus aktyvavimui
- 19 Įkroviklis
- 20 LED prie įkroviklio
- 21 Pajungimo laidas su kištuku
- 22 "Pjovimo galva"
- 23 Peilis
- 24 Apsauginis gaubtas (tik "pjovimo galvoms")
- 25 Metalinė pjovimo įranga
- 26 Apsauga (tik metalinei pjovimo įrangai)
- # Įrenginio numeris

3988BA026 KN

Techniniai daviniai

Akumulatorius

Tipas: Ličio jonų

Rūšis: AP, AR

Įrenginys gali būti naudojamas su originaliais akumuliatoriais STIHL AP ir STIHL AR.

Įrenginio darbo laiko trukmė priklauso nuo akumuliatoriaus talpos.

Ilgis

be pjovimo įrangos: 1774 mm
(69,8 in.)

Svoris

be akumuliatoriaus, be pjovimo įrangos ir apsaugos

FSA 90: 3,2 kg
(7,1 lbs.)

FSA 90 R: 2,8 kg
(6,2 lbs.)

Garso lygio ir vibracijos vertės

Triukšmo lygio ir vibracijos verčių nustatymui, naudojami darbo maksimaliu sūkių režimu duomenys.

Išsamesnius duomenis apie atitikimą vibracijos reikalavimams pagal direktyvą 2002/44/EG ieškokite www.stihl.com/vib

Garso lygis L_p pagal EN 50636-2-91

FSA 90

su "pjovimo galva": 83 dB(A)

su metaline pjovimo įranga: 73 dB(A)

FSA 90 R

su "pjovimo galva": 83 dB(A)

su metaline pjovimo įranga: 73 dB(A)

Triukšmo lygis L_w pagal EN 50636-2-91

FSA 90

su "pjovimo galva": 92 dB(A)

su metaline pjovimo įranga: 84 dB(A)

FSA 90 R

su "pjovimo galva": 92 dB(A)

su metaline pjovimo įranga: 84 dB(A)

Vibracijos vertė a_{hv} pagal EN 50636-2-91

FSA 90

	Rankena kairė	Rankena dešinė
--	---------------	----------------

su "pjovimo galva":	3,5 m/s ²	3,5 m/s ²
---------------------	----------------------	----------------------

su metaline pjovimo įranga:	1,0 m/s ²	1,0 m/s ²
-----------------------------	----------------------	----------------------

FSA 90 R

	Rankena kairė	Rankena dešinė
--	---------------	----------------

su "pjovimo galva":	4,8 m/s ²	3,5 m/s ²
---------------------	----------------------	----------------------

su metaline pjovimo įranga:	1,4 m/s ²	1,4 m/s ²
-----------------------------	----------------------	----------------------

Garso ir triukšmo vertė sudaro K-faktorius pagal RL 2006/42/EG = 2,5 dB(A); vibracijos vertė sudaro K-faktorius pagal RL 2006/42/EG = 2,0 m/s².

Duotos vibracinės vertės buvo išmatuotos pagal bandymų normas ir gali būti naudojamos palyginimui elektriniams įrenginiams.

Faktiškos vibracinės vertės gali skirtis nuo duotų verčių, priklausomai nuo panaudojimo rūšies.

Duotos vibracinės vertės gali būti naudojamos pirmą kartą vertinant vibracinę apkrovą.

Turi būti įvertinta ir faktiška vibracinė apkrova. Tai liečia ir tą laiką, kada elektrinis įrenginys buvo išjungtas ir tą, kai jis buvo įjungtas, bet dirbo be apkrovos.

Transportuojant

STIHL akumuliatoriai išpildo UN-Handbuch ST/SG/AC.10/11/Rev.3 dalis III, poskyris 38.3 paminėtus reikalavimus.

Naudotojas gali STIHL akumuliatorius be jokių papildomų įsipareigojimų pervežti visuomeniniu transportu iki įrenginio.

Pateikti ličio jonų akumulatoriai priskiriami pavojų keliantiems gaminiams.

Siunčiant per trečiuosius asmenis (pvz. oro transportu ar ekspedicija) reikia laikytis specialių pakuočių ženklavimo reikalavimų.

Ruošiant pakuotę turi būti konsultuojamasi su pavojingų krovinių ekspertais. Atkreipkite dėmesį ir į kitus nacionalinius teisės reikalavimus.

Supakuokite akumuliatorių taip, kad jis negalėtų judėti pakuotėje.

Papildomus nurodymus transportavimui rasite www.stihl.com/safety-data-sheets

REACH

REACH pažymi ES potvarkį dėl registravimo, vertinimo ir chemikalų leistinas normas.

Informacijos apie atitikimą REACH potvarkiui (ES) Nr. 1907/2006 žiūrėti www.stihl.com/reach

Gedimų šalinimas

Prieš visus darbus prie įrenginio išimti akumuliatorių.

Gedimas	Priežastis	Pagalba
Įjungus įrenginys nedirba	nėra elektros kontakto tarp įkroviklio ir akumuliatoriaus	akumuliatorių išimti, apžiūrėti kontaktus ir dar kartą įdėti
	Akumuliatoriaus įkrovimo būklė per žema (1 šviesos diodas prie akumuliatoriaus mirksi žaliai)	Akumuliatoriaus įkrovimas
	akumuliatorius per šiltas / per šaltas (1 šviesos diodas prie akumuliatoriaus dega raudonai)	Leisti akumuliatoriui atvėsti /akumuliatorių atsargiai atšildyti prie temperatūros apie 15 °C – 20 °C
	Akumuliatoriaus gedimas (4 šviesos diodai prie akumuliatoriaus mirksi raudonai)	Akumuliatorių išimti iš įrenginio ir vėl įdėti. Įrenginį įjungti – vis dar mirksi šviesos diodai, akumuliatorius sugedęs ir turi būti pakeistas nauju
	Įrenginys per šiltas (3 šviesos diodai prie akumuliatoriaus dega raudonai)	Įrenginiui leisti atvėsti
	Elektromagnetinis sutrikimas arba gedimas įrenginyje (3 šviesos diodai prie akumuliatoriaus mirksi raudonai)	Akumuliatorių išimti iš įrenginio ir vėl įdėti. Įrenginį įjungti – šviesos diodai vis dar mirksi, įrenginys sugedęs ir jį turi specialistas ¹⁾ patikrinti
	Drėgmė įrenginyje ir/ar akumuliatoriuje	Įrenginį/akumuliatorių išdžiovinti
	Įrenginys darbo metu išsijungia	Akumuliatorius arba įrenginio elektronika per šilti
Elektrinis ar elektromagnetinis sutrikimas		Akumuliatorių išimti ir dar kartą įdėti
Darbo laikas per trumpas	Akumuliatorius nepilnai įkrautas	Akumuliatoriaus įkrovimas
	Naudojamas netinkamas valas	Įkrovimo valą pakeisti
	Akumuliatoriaus tarnavimo laikas baigėsi ar viršytas	Akumuliatorių patikrinti ¹⁾ ir pakeisti
Akumuliatorius užstringa įdedant į įrenginį /įkroviklį	Įvadai / kontaktai užteršti	Įvadus / kontaktus atsargiai nuvalyti

Prieš visus darbus prie įrenginio išimti akumuliatorių.

Gedimas	Priežastis	Pagalba
Akumuliatorius neįsikrauna, nepaisant žalių degančių įkroviklio diodų	akumuliatorius per šiltas / per šaltas (1 šviesos diodas prie akumuliatoriaus dega raudonai)	Leisti akumuliatoriui atvėsti /akumuliatorių atsargiai atšildyti prie temperatūros apie 15 °C – 20 °C Įkroviklį naudoti tik uždaroje ir sausoje patalpoje, esant aplinkos temperatūrai nuo +5 °C iki +40 °C.
Įkroviklio diodai mirksi raudonai	nėra elektros kontakto tarp įkroviklio ir akumuliatoriaus	Akumuliatorių išimti ir dar kartą įdėti
	Akumuliatoriaus gedimas (4 šviesos diodai prie akumuliatoriaus mirksi apie 5 sekundes raudonai)	Akumuliatorių išimti iš įrenginio ir vėl įdėti. Įrenginį įjungti – vis dar mirksi šviesos diodai, akumuliatorius sugedęs ir turi būti pakeistas nauju
	Gedimas įkroviklyje	Kreiptis pas specialistą dėl įkroviklio patikrinimo ¹⁾

¹⁾ STIHL rekomenduoja STIHL prekybos atstovą.

Pastabos dėl remonto darbų

Šio įrenginio naudotojas gali atlikti tik tuos priežiūros ir remonto darbus, kurie aprašyti šioje naudojimo instrukcijoje. Kitus remonto darbus gali atlikti tik specializuotas pardavėjas.

STIHL rekomenduoja techninės priežiūros ir remonto darbus pavesti atlikti tik specializuotam STIHL prekybos atstovui. STIHL specializuoti pardavėjai reguliariai apmokomi ir gauna techninę informaciją.

Remontuojant naudoti tik atsargines dalis, kurias STIHL leidžia naudoti šiam įrenginiui. Naudoti tik kokybiškas atsargines detales. Priešingu atveju gali kilti nelaimingo atsitikimo pavojus ar atsirasti gedimai įrenginyje.

STIHL rekomenduoja naudoti tik STIHL originalias atsargines detales.

STIHL originalias atsargines dalis atpažinsite pagal STIHL atsarginės detalės numerį, pagal užrašą **STIHL**® ir taip pat STIHL atsarginės detalės atpažinimo ženklą **SA** (ant smulkių detalių gali būti tik šis ženklas).

Antrinis panaudojimas

Sunaikinant laikytis specifinių šalies reikalavimų antriniam perdirbimui.

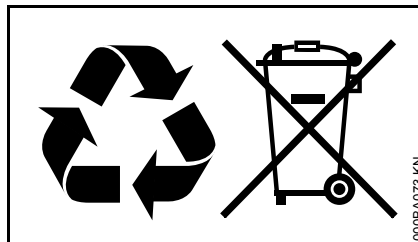

STIHL prietaisai nepriskiriami buitiniams šiukšlėms. STIHL įrenginį, akumuliatorių, priedus ir supakavimą pristatyti nekenksmingam aplinkai antriniam perdirbimui.

Aktuali informacija apie atliekų šalinimą yra pas STIHL prekybos atstovą.

ES- atitikties sertifikatas

ANDREAS STIHL AG & Co. KG
Badstr. 115
D-71336 Waiblingen

Vokietija

atsakingai pareiškia, kad

Rūšis:	Akumuliatorinė žoliapjovė
Prekės ženklas:	STIHL
Tipas:	FSA 90 FSA 90 R

Serijos identifikacija: 4863

išpildo atitinkamus direktyvų 2006/42/EB, 2014/30/ES ir 2000/14/EB reikalavimus ir buvo sukonstruotas ir pagamintas, sutinkamai su sekančiomis normomis:

EN 60335-1, EN 55014-1, EN 55014-2, EN ISO 11806-1, EN ISO 12100

Išmatuotas ir garantuotas triukšmo lygis buvo bandomas, remiantis direktyvos 2000/14/EG, skyrius VIII, naudojant normas ISO 11094.

Išmatuotas triukšmo lygis

92 dB(A)

Garantuotas triukšmo lygis

94 dB(A)

Techninė dokumentacija saugoma:

ANDREAS STIHL AG & Co. KG
Produktzulassung

Pagaminimo metai ir gamyklinis numeris yra nurodyti ant įrenginio.

lietuviškai

Waiblingen, 28.10.2016

ANDREAS STIHL AG & Co. KG

Jūsų

A handwritten signature in black ink, reading "Thomas Elsner". The signature is written in a cursive style with a large, prominent 'T' and 'E'.

Thomas Elsner

Gaminių pardavimo ir serviso vadovas

The CE mark, consisting of the letters 'C' and 'E' in a bold, sans-serif font, positioned side-by-side.

Sadržaj

Uz ovo uputstvo za upotrebu	222
Sigurnosne napomene	222
Sile reakcije	228
Radna tehnika	228
Dozvoljene kombinacije reznog alata, oklopa, držača, kaiša za nošenje	230
Montaža držača za dve ruke	231
Ugradnja kružnog držača	233
Ugradnja zaštitnih mehanizama	234
Ugradnja reznih alata	235
Električno priključivanje punjača	238
Punjenje aku-baterije	238
Svetlosne diode (LED) na aku-bateriji	239
Svetlosne diode (LED) na punjaču	241
Postavljanje kaiša za nošenje	241
izbalansirajte uređaj	242
Uključivanje uređaja	243
Isključivanje uređaja	245
Čuvanje uređaja	245
Održavanje glave za košenje	246
Oštrenje metalnih reznih alata	247
Napomene za održavanje i negu	248
Svesti habanje na minimum i izbeći oštećenja	249
Važni sastavni delovi	250
Tehnički podaci	251
Otklanjanje smetnji u radu	253
Napomene za popravke	255
Uklanjanje	255
EU izjava o usaglašenosti	255

Poštovani korisniče,

hvala Vam što ste se odlučili za kvalitetni proizvod firme STIHL.

Ovaj proizvod je izrađen savremenim tehnološkim postupkom, uz primenu opsežnih mera za obezbeđivanje kvaliteta. Mi se trudimo da učinimo sve da bi ste bili zadovoljni ovim uređajem i da bi ste se njime služili bez problema.

Ukoliko imate pitanja u vezi Vašeg uređaja, molimo Vas da se obratite Vašem prodavcu ili direktno našem distributeru.

Vaš



Dr. Nikolas Stihl

STIHL®

FSA 90, FSA 90 R

Ovo uputstvo za upotrebu je zaštićeno zakonom o autorskim pravima. Sva prava su zadržana, a posebno pravo na umnožavanje, prevođenje i na širenje elektronskim sistemima.

221

Uz ovo uputstvo za upotrebu

Ovo uputstvo za upotrebu se odnosi na akumulatorsku motornu kosu STIHL, koja se u ovom uputstvu za upotrebu takođe naziva motorni uređaj ili uređaj.

Piktogrami

Piktogrami, koji se nalaze na uređaju, objašnjeni su u ovom uputstvu za upotrebu.

Sledeći piktogrami mogu se naći na uređaju, u zavisnosti od uređaja i opremljenosti.

 Kontinualno podešavanje kretanja prekidača

 Odbavljanje

 Zabavljanje

Oznake pojedinih delova teksta

UPOZORENJE

Upozorenje na opasnost od nezgoda i povreda za osobe kao i na teške materijalne štete.

UPUTSTVO

Upozorenje na oštećenje uređaja ili pojedinačnih delova.

Tehničko usavršavanje

STIHL neprestano radi na usavršavanju svih mašina i uređaja; stoga zadržavamo pravo na izmene obima isporuke u formi, tehnici i opremljenosti.

Iz podataka i slika ovog uputstva za upotrebu se stoga ne mogu izvesti nikakvi zahtevi.

Sigurnosne napomene



Posebne mere sigurnosti su neophodne pri radu s ovim uređajem, jer se radi uz vrlo visoki broj obrtaja reznog alata.



Pre prvog puštanja u rad, pažljivo pročitajte celo uputstvo za upotrebu i čuvajte ga na sigurnom mestu za kasniju upotrebu. Nepridržavanje sigurnosnih uputstava može biti opasno po život.

Opšta napomena

UPOZORENJE

- deca i omladina ne sme da radi s uređajem. Pazite na decu, da se ne bi igrala s uređajem
- uređaj smeju da koriste samo osobe koje su upućene u njegovu korišćenje i rukovanje, ili mogu da pruže dokaz da bezbedno rukuju uređajem
- osobe koje usled ograničenih fizičkih, perceptivnih ili mentalnih sposobnosti nisu u stanju da sigurno opslužuju uređaj, ne smeju da rade s uređajem

- uređaj možete dati ili pozajmiti samo osobama koje su upućene u ovaj model i njegovu upotrebu – uvek im dajte i uputstvo za upotrebu
- pre svih radova na uređaju, na pr. čišćenja, održavanja, zamene delova – izvadite aku-bateriju iz uređaja.

Ko prvi put radi s uređajem: neka mu prodavac ili neko drugo stručno lice objasni kako se njime sigurno rukuje.

Obavezno se pridržavajte sigurnosnih propisa za dotičnu zemlju, na pr. od strukovnih udruženja, socijalnih kasa, ustanova za zaštitu na radu i drugih.

Upotreba uređaja koji stvaraju buku može biti vremenski ograničena kako državnim, tako i lokalnim propisima.

Udaljite decu, životinje i posmatrače.

Korisnik je odgovoran za nezgode i opasnosti koje nastaju po druge osobe ili njihovu svojinu.

Ko radi s uređajem, mora biti odmoran, zdrav i u dobrom duševnom stanju.

Ko ne sme da se napreže iz zdravstvenih razloga, treba da se posavetuje sa lekarom, da li je moguć rad sa uređajem.

Nakon konzumiranja alkohola, uzimanja lekova koji utiču na sposobnost reakcije ili droga, ne sme se raditi s uređajem.



Aku-bateriju izvadite iz uređaja prilikom:

- radova na proveru, podešavanju, čišćenju
- radova na reznom alatu
- napuštanja uređaja
- transportovanja
- čuvanja
- radova na popravkama i održavanju
- opasnosti ili u hitnom slučaju

Time se sprečava nenamerno pokretanje motora.

Namenska upotreba

Uređaj koristite u zavisnosti od pridruženih reznih alata, pogledajte "Radna tehnika".

Nemojte koristiti uređaj u druge svrhe – **opasnost od nezgoda!**

Nemojte vršiti nikakve promene na uređaju – time može biti ugrožena sigurnost. Za lične i materijalne štete koje nastaju pri upotrebi dogradnih uređaja koji nisu dozvoljeni, firma STIHL isključuje svaku odgovornost.

Odeća i oprema

Nosite propisnu odeću i opremu.



Odeća mora biti svrsishodna i ne sme ometati pri radu. Nosite pripijenu odeću – kombinezon, ne radni mantil

Nemojte nositi odeću koja se može zakačiti o drveće, grmlje ili pokretne delove uređaja. Takođe nemojte nositi

šal, kravatu i nakit. Dugu kosu uvežite i osigurajte (maramom, kapom, kacigom itd.).



Nosite **zaštitne čizme** sa čeličnom kapom i hrapavim đonom otpornim na klizanje.

Samo kod upotrebe glava za košenje, alternativno su dozvoljene čvrste cipele sa hrapavim đonom, otpornim na klizanje.

! UPOZORENJE



Da biste smanjili opasnost od povrede očiju, nosite pripijene zaštitne naočare prema normi EN 166. Pazite na ispravan položaj zaštitnih naočara.

Nosite zaštitu za lice. Zaštita za lice nije dovoljna zaštita za oči.



Nosite robusne radne rukavice od otpornog materijala (na pr. od kože).

STIHL nudi obiman program lične zaštitne opreme.

Transportovanje

Pre transportovanja – takođe i na malim udaljenostima – uvek isključite uređaj, polugu za zabavljanje postavite na  i izvadite aku-bateriju iz uređaja. Time se sprečava nenamerno pokretanje motora.

Uređaj nosite vodoravno u ravnotežnom položaju za telo uređaja.

Metalni rezni alat obezbedite od dodira transportnim štitnikom isto i kod transportovanja na malim udaljenostima.

U vozilima: Osigurajte uređaj od prevrtanja i oštećenja.

Čišćenje

Plastične delove brišite krpom.

Agresivna sredstva za čišćenje mogu da oštete plastiku.

Očistite uređaj od prašine i prljavštine – nemojte koristiti sredstva za rastvaranje masnoće.

Po potrebi očistite proreze vazdušnog hlađenja.

Žlebovi za vođenje aku-baterije moraju biti čisti – po potrebi ih očistite.

Nemojte koristiti čistače visokim pritiskom za čišćenje uređaja. Vodeni mlaz pod pritiskom može da ošteti delove uređaja.

Uređaj ne prskajte vodom.

Rezni alat i oklop ne prskajte vodom i ne potapajte u vodu – pogonski motor u kućištu motora i elektronika mogu biti oštećeni zbog prisustva vode.

Pribor

Ugrađujte samo rezne alate i pribor koji su dopušteni za ovaj uređaj od strane firme STIHL, ili delove sa istim tehničkim karakteristikama. Kod pitanja o tome obratite se specijalizovanom prodavcu. Koristite samo alate i pribor visokog

kvaliteta. U suprotnom može nastati opasnost od nezgoda ili oštećenja na uređaju.

STIHL preporučuje upotrebu originalnih alata i pribora STIHL. Njihove osobine su optimalno prilagođene uređaju i zahtevima korisnika.

Pogon

Aku-baterija

Obratite pažnju na priloženi list ili uputstvo za upotrebu aku-baterije STIHL i čuvajte ga na sigurnom mestu.

Detaljnija sigurnosna uputstva:
www.stihl.com/safety-data-sheets

Punjač

Obratite pažnju na priloženi list punjača STIHL i čuvajte ga na sigurnom mestu.

Simboli na zaštitnim mehanizmima

Strelica na oklopu za rezne alate označava smer okretanja reznih alata.

Neki od sledećih simbola na spoljnoj strani oklopa ukazuju na dozvoljenu kombinaciju reznog alata i oklopa.



Oklop sme da se koristi u kombinaciji sa glavama za košenje.



Oklop sme da se koristi u kombinaciji sa cirkularnim noževima za travu.



Oklop ne sme da se koristi u kombinaciji sa glavama za košenje.



Oklop ne sme da se koristi u kombinaciji sa cirkularnim noževima za travu.



Oklop ne sme da se koristi u kombinaciji sa noževima za gustiš.



Oklop ne sme da se koristi u kombinaciji sa cirkularnim noževima za testerisanje.

Rezni alati



Nikada ne radite bez oklopa podesnog za uređaj i rezni alat – zbog zakovitanih predmeta – **opasnost od povreda!**

Oklop uređaja ne može zaštititi korisnika od svih predmeta (kamenje, staklo, žica itd.) koje rezni alat može da zakovita. Ovi predmeti se mogu negde odbiti i pogoditi korisnika.

Rezni alat kontrolišite redovno, u kratkim intervalima, a kod osetnih promena odmah:

- uređaj isključite, polugu za zabavljanje postavite na , sačekajte da se zaustavi rezni alat i izvadite aku-bateriju
- proverite stanje i čvrsto naleganje, pazite na naprsline

Kod zamene reznog alata uređaj isključite, polugu za zabavljanje postavite na  i izvadite aku-bateriju. Usled nenamernog pokretanja motora – **opasnost od povreda!**

Oštećene ili naprsle rezne alate nemojte koristiti dalje niti popravljati.

Čestice ili odlomljeni komadi mogu se odvojiti i velikom brzinom pogoditi opslužioca ili druge osobe – **najteže povrede!**

Upotreba glava za košenje

Koristite samo oklop sa propisno montiranim nožem za skraćivanje tako da nit za košenje bude skraćena na dozvoljenu dužinu.

Za naknadno izvlačenje niti za košenje kod ručno podesivih glava za košenje, uređaj ugasite, polugu za zabavljanje postavite na  i izvadite aku-bateriju. Kroz nenamerno pokretanje motora – **opasnost od povreda!**

UPOZORENJE

Nemojte koristiti metalne žice ili sajle umesto niti za košenje – **opasnost od povreda!**

Upotreba metalnih reznih alata

STIHL preporučuje korišćenje originalnih metalnih reznih alata STIHL. Njihove osobine su optimalno prilagođene uređaju i zahtevima korisnika.

Metalni rezni alati se okreću velikom brzinom. Pritom nastaju sile koje deluju na uređaj, na sami rezni alat i na odrezani materijal.

Metalne rezne alate morate redovno oštriti, kao što je propisano.

Obratite pažnju na stanje naoštrenosti. Tupe metalne rezne alate odmah zamenite ili naoštrite.

Neravnomerno naoštreni metalni rezni alati izazivaju neuravnoteženost koja ekstremno opterećuje uređaj – **opasnost od lomljenja!**

Tupa ili nestručno naoštrena sečiva mogu dovesti do povišenog opterećenja metalnog reznog alata – usled otkinutih ili slomljenih delova **opasnost od povreda!**

U slučaju dodira sa čvrstim predmetima (na pr. kamenje, obluci, komadi metala), proverite metalni rezni alat (na pr. naprsline, deformisanost). Ostatak odrezanog i ostalog zalepljenog materijala morate odstraniti, jer se u toku rada u svakom trenutku mogu otkočiti i odleteti na stranu – **opasnost od povreda!**

Oštećene ili naprsle metalne rezne alate nemojte koristiti niti popravljati – npr. varenjem ili ispravljanjem – promena oblika (neuravnoteženost).

Ukoliko metalni rezni alat u pokretu dodirne kamen ili drugi tvrdi predmet, moguća je pojava iskrenja koje pod izvesnim okolnostima može da zapali lako zapaljive materijale. Suvo bilje i grmlje je takođe lako zapaljivo, posebno kod vrućih i suvih vremenskih uslova. Ukoliko postoji opasnost od požara, nemojte koristiti metalne rezne alate u blizini lako zapaljivih materijala, suvog bilja ili grmlja. Obavezno se raspitajte kod šumarske službe da li postoji opasnost od požara.

Da biste smanjili opasnosti koje nastaju kod upotrebe metalnih reznih alata, u nijednom slučaju nemojte koristiti metalni rezni alat prevelikog prečnika. Metalni rezni alat ne sme da bude pretežak. On mora biti izrađen od materijala zadovoljavajućeg kvaliteta i mora imati odgovarajuću formu i debljinu.

Metalni rezni alati drugih proizvođača ne smeju biti teži, deblji, drugačijeg oblika i većeg prečnika nego što je najveći, za ovaj uređaj dozvoljeni metalni rezni alat firme STIHL – **opasnost od povreda!**

Pre rada

Proverite da li je uređaj bezbedan za rad – obratite pažnju na odgovarajuća poglavlja u uputstvu za upotrebu:

- poluga prekidača i kočnica prekidača moraju biti lako pokretni – posle otpuštanja, prekidači moraju da se vrate u polazni položaj dejstvom opruge
- kombinacija reznog alata, oklopa i držača mora biti dozvoljena, a svi delovi besprekorno montirani

- proverite ispravnu montažu, čvrsto naleganje i besprekorno stanje reznog alata
- proverite zaštitne mehanizme (na pr. oklop za rezni alat, zamajac), moguća oštećenja odn. habanje. Zamenite oštećene delove. Nemojte koristiti uređaj sa oštećenim oklopom ili sa istrošenim zamajcem (kada natpis i strelice nisu više prepoznatljivi)
- nemojte vršiti nikakve promene na mehanizmima za upravljanje i na sigurnosnim mehanizmima
- rukohvati moraju biti čisti i suvi, bez tragova ulja i prljavštine – radi sigurnog vođenja uređaja
- proverite prisustvo stranih tela i nečistoće na kontaktima u odeljku za aku-bateriju uređaja
- ispravno namestite aku-bateriju – mora da se čujno zabravi
- nemojte koristiti neispravne ili deformisane aku-baterije

Koristite uređaj samo ako je bezbedan za rad – **opasnost od nezgoda!**

Uključivanje uređaja

Pri uključivanju uređaja rezni alat ne sme dodirivati nikakve predmete niti tlo.

Izbegavajte kontakt sa reznim alatom – **opasnost od povreda!**



Kada isključite uređaj, rezni alat se kreće dalje još kratko vreme – **efekat naknadnog hoda!**

Za vreme rada

U slučaju opasnosti odn. u hitnom slučaju odmah isključite uređaj, polugu za završavanje postavite na  i izvadite aku-bateriju.

Ovaj uređaj može da se koristi na kiši i vlazi. Nakon rada osušite mokri uređaj.

Ne ostavljajte uređaj da stoji na kiši.

Oprez na glatkim i mokrim terenima, na snegu, na padinama, na neravnom terenu, itd. – **opasnost od klizanja!**

Pazite na prepreke: na panjeve, korenje – **opasnost od saplitanja!**



Proverite teren: tvrdi predmeti – kamenje, metalni delovi i sl. mogu biti zahvaćeni i odbačeni čak i dalje od 15 m – **opasnost od povreda!** – i mogu oštetiti rezni alat i druge objekte (na pr. parkirana vozila, prozorska stakla) – materijalna šteta.



Opasnost od povreda usled odbačenih predmeta može da se javi u širem krugu oko mesta izvođenja radova, zato se u prečniku od 15 m ne sme zadržavati nijedna druga osoba. Ovo odstojanje držite i u odnosu na predmete (vozila,

prozorska okna) – **opasnost od materijalnih šteta!** Opasnost se ne može isključiti i na odstojanju većem od 15 m.

Pravovremeno pravite radne pauze kako biste sprečili umor i iscrpljenost – **opasnost od nezgoda!**

Radite mirno i promišljeno – samo pri dobrim svetlosnim uslovima i dobroj vidljivosti. Radite obzirno, nemojte ugrožavati druge osobe.

Radite posebno pažljivo na nepreglednom, gusto obraslom terenu.

Prašina koja nastaje pri radu može da bude štetna po zdravlje. Kod pojave prašine nosite masku za zaštitu od prašine.

Prihvatanje reznog alata redovno čistite od trave i šiblja – odstranite zapašenja u oblasti reznog alata ili oklopa.

Pre nego što odložite uređaj: uređaj isključite, polugu za završavanje postavite na  i izvadite aku-bateriju.

Ukoliko je uređaj bio izložen nenamenskom naprezanju (na pr. delovanju sile udarca ili pada), pre dalje upotrebe obavezno proverite da li je bezbedan za rad – pogledajte takođe i "Pre rada". Posebno proverite funkcionalnost sigurnosnih mehanizama. Uređaje koji više nisu bezbedni za rad, ni u kom slučaju nemojte koristiti dalje. U slučaju nedoumice, potražite pomoć specijalizovanog prodavca.

Motorni uređaj držite uvek čvrsto obema rukama za držače.

Uvek se pobrinite za čvrst i siguran položaj.

Kod izvedbi sa držačem za dve ruke

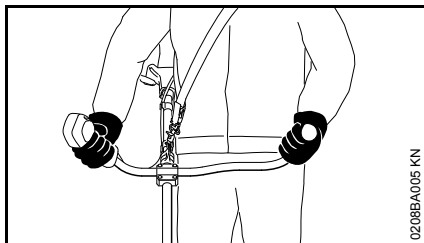

Desna ruka na komandnoj ručici, leva ruka na rukohvatu prihvatne cevi.

Kod izvedbi sa okruglim držačem

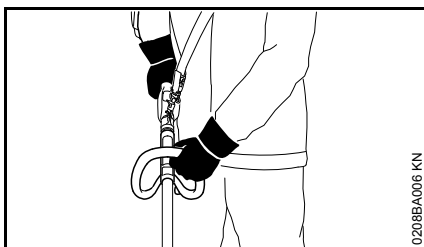

Desna ruka na komandnoj ručici – leva ruka na okruglom držaču – takođe i kod levorukih.

Posle rada

Uređaj isključite, polugu za zabavljanje postavite na  i aku-bateriju izvadite iz uređaja.

Čuvanje

Uređaj koji se ne koristi treba biti odložen tako da niko ne bude ugrožen. Osigurajte uređaj od neovlašćenog pristupa.

Uređaj čuvajte na sigurnom u suvoj prostoriji, sa polugom za zabavljanje na  i samo sa izvađenom aku-baterijom.

Vibracije

Ovaj uređaj se odlikuje malim vibracionim opterećenjem ruku.

Korisniku se ipak preporučuje medicinski pregled, ukoliko u pojedinim slučajevima postoji sumnja da se radi o smetnjama u cirkulaciji krvi u rukama (na pr. trnjenje prstiju).

Održavanje i popravke

Pre svih radova na popravljanju i održavanju, polugu za zabavljanje postavite na  i aku-bateriju izvadite iz uređaja. Time se sprečava nenamerno pokretanje motora.

Redovno održavajte uređaj. Obavljajte samo radove na održavanju i popravke koje su opisane u uputstvu za upotrebu. Sve ostale radove prepustite specijalizovanom prodavcu.

STIHL preporučuje da radove na održavanju i popravkama prepustite samo specijalizovanom prodavcu firme STIHL. Specijalizovanim prodavcima STIHL se redovno nude kursevi i pružaju im se tehničke informacije.

Koristite samo rezervne delove visokog kvaliteta. U suprotnom može nastati opasnost od nezgoda ili oštećenja na uređaju. Kod pitanja o tome obratite se specijalizovanom prodavcu.

STIHL preporučuje korišćenje originalnih rezervnih delova STIHL. Njihove osobine su optimalno prilagođene uređaju i zahtevima korisnika.

Nemojte vršiti nikakve promene na uređaju – time može biti ugrožena sigurnost – **opasnost od nezgoda!**

Postojeće električne kontakte, priključne kablove i mrežni utikač punjača redovno kontrolišite u pogledu besprekorne izolacije i starenja (krtosti).

Električne delove, na pr. priključni kabl punjača smeju popravljati odnosno menjati samo stručni električari.

Proverite čvrsto naleganje zavrtnja za pričvršćivanje na zaštitnim mehanizmima i na reznom alatu i po potrebi ih dotegnite.

Sile reakcije

Opasnost od povratnog udarca pri radu sa metalnim reznim alatima

UPOZORENJE



Pri radu sa metalnim reznim alatima postoji opasnost od povratnog udarca kada alat naiđe na čvrstu prepreku (stablo, grana, panj, kamen i slično). Uređaj pritom biva odbačen na stranu – u suprotnom pravcu od okretanja alata.

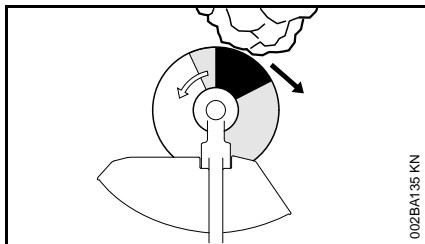

Povećana opasnost od povratnog udarca postoji kada alat u **crnoj oblasti** naiđe na prepreku.

Radna tehnika

Glava za košenje sa nitima za košenje

Glave za košenje sa nitima za košenje podesne su za košenje ivica manjih do srednje velikih travnjaka i oko prepreka. U nastavku sledi opis primene, pogledajte pod "Košenje".

U isporučenom kompletu nalazi se priloženi list uz glavu za košenje. U glavu za košenje smeju se ugrađivati samo niti za košenje prema podacima navedenim u priloženom listu.

Rad sa odstojnikom

Odstojnik je dostupan kao poseban pribor.

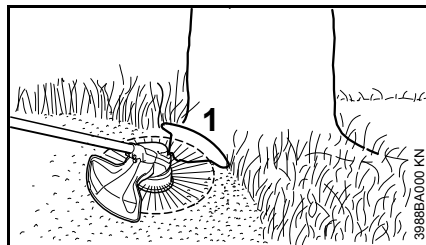

Odstojnik (1)

- ograničuje radnu oblast niti za košenje
- prilikom košenja štiti od oštećenja usled rotirajuće niti za košenje (na pr. koru drveta)

UPOZORENJE

Glava za košenje se kreće još kratko nakon isključivanja uređaja – odstojnik nameštajte tek kada se zaustavi glava za košenje i nikad nogom.

Cirkularni nož za travu

Cirkularni noževi za travu su podesni za košenje jake trave, korova, paprati, koprive i trske. Cirkularni noževi za travu su robusni i podesni su za košenje većih površina. U nastavku sledi opis primene, pogledajte pod "Košenje".

UPOZORENJE

Zloupotreba može oštetiti cirkularni nož za travu – od zakovitanih delova **opasnost od povreda!**

Kod primetne zatupljenosti propisno naoštrite cirkularne noževe za travu.

Košenje

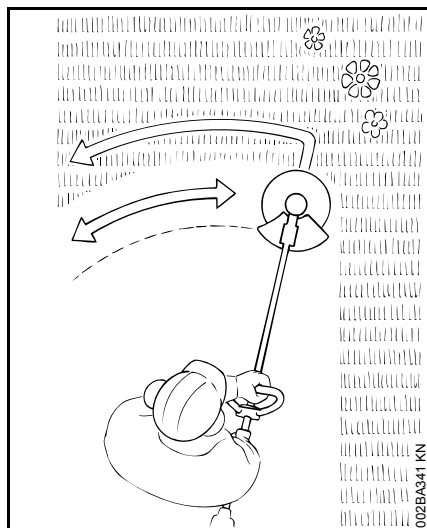

- uređaj držite obema rukama – desna ruka na komandnoj ručici
- stojte ispravljeno – uređaj držite opuštено
- rezni alat ne sme dodirivati nikakve predmete niti tlo
- uređaj pomerajte ravnomerno levo-desno
- odstojanje niti za košenje od površine trave određuje visinu košenja
- izbegavajte dodir sa ogradama, zidovima, kamenjem itd. – dovodi do povećanog habanja

Odrezani materijal ne bacajte u kućno smeće. Odrezani materijal može da se kompostira.

Dozvoljene kombinacije reznog alata, oklopa, držača, kaiša za nošenje

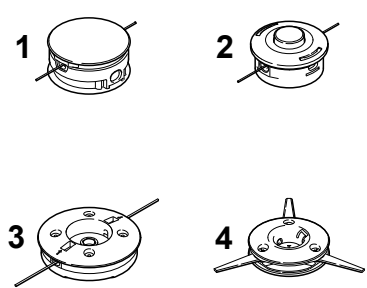
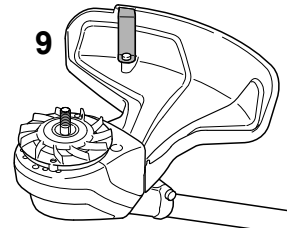
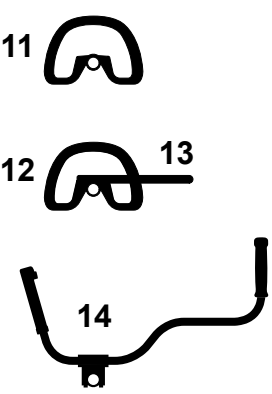
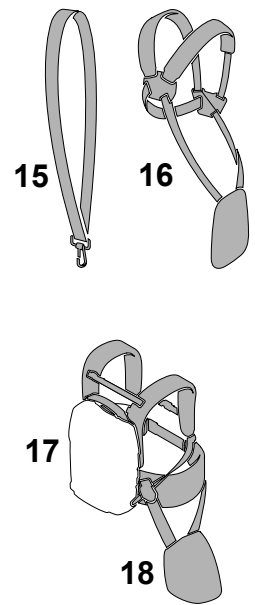
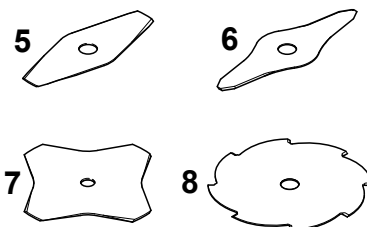
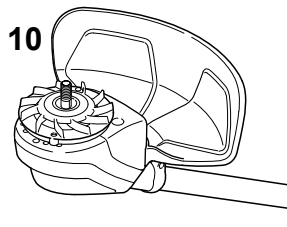
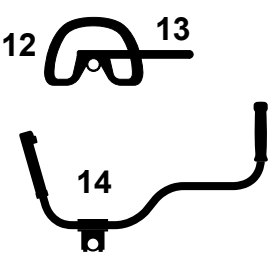
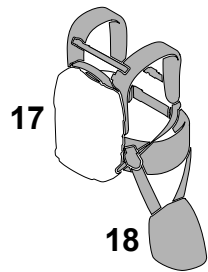
Rezni alat	Oklop	Držač	Kaiš za nošenje
			
			

0000-GXX-0410-A0

Dozvoljene kombinacije

U zavisnosti od reznog alata, izaberite ispravnu kombinaciju iz tabele!

! UPOZORENJE

Iz sigurnosnih razloga smeju da se kombinuju samo rezni alati, izvedbe oklopa, držača i kaiševa za nošenje koji

se nalaze u istom redu tabele. Druge kombinacije nisu dozvoljene – **opasnost od nezgoda!**

Rezni alati

Glave za košenje

- 1 STIHL SuperCut 20-2
- 2 STIHL AutoCut 25-2
- 3 STIHL DuroCut 20-2¹⁾

- 4 STIHL PolyCut 20-3

Metalni rezni alati

- 5 Cirkularni nož za travu 230-2 (Ø 230 mm)

- 1) Glavu za košenje koristite samo sa valjčastim, tihim nitima za košenje Ø 2,4 mm (Ø 0,095 in.)

- 6 Cirkularni nož za travu 260-2 (Ø 260 mm)
- 7 Cirkularni nož za travu 230-4 (Ø 230 mm)
- 8 Cirkularni nož za travu 230-8 (Ø 230 mm)

! UPOZORENJE

Cirkularni noževi za travu od nemetalnih materijala nisu dozvoljeni.

Oklopi

- 9 Oklop sa nožem za skraćivanje
- 10 Oklop bez noža za skraćivanje

Držači

- 11 Okrugli držač
- 12 Okrugli držač **sa**
- 13 Uzengijom (ograničivač koraka)
- 14 Držač za dve ruke

Kaiševi za nošenje

- 15 Kaiš za nošenje na jednom ramenu može da se koristi
- 16 Kaiš za nošenje na oba ramena može da se koristi
- 17 Kaiš za nošenje aku-baterije tipa AR zajedno **sa**
- 18 Tapacirom za oslanjanje (poseban pribor) može da se koristi

Obratite pažnju na poglavlje "Postavljanje kaiša za nošenje".

Montaža držača za dve ruke

Montaža držača za dve ruke sa zakretnim osloncem držača

Zakretni oslonac držača je već ugrađen na telu isporučenih uređaja. Pri ugradnji prihvatne cevi stezne poluobujmice moraju biti skinute.

Demontaža steznih poluobujmica

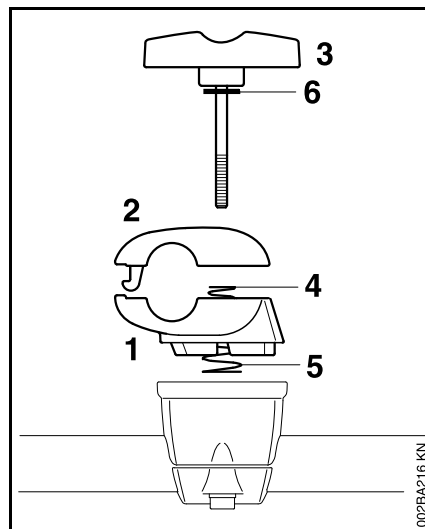

- pridržite donju steznu poluobujmicu (1) i gornju steznu poluobujmicu (2)
- odvijte pritezni zavrtnaj (3) – posle odvijanja priteznog zavrtnja delovi su labavi i isti se odvajaju dejstvom obe opruge (4, 5)!

- izvucite pritezni zavrtnaj – podloška (6) treba da ostane na priteznom zavrtnju
- odvojite stezne poluobujmice – opruge (4, 5) ostaju u donjoj steznoj poluobujmici!

Pričvršćivanje prihvatne cevi

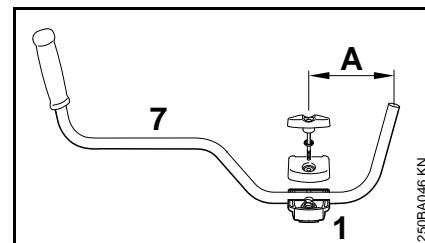

- postavite prihvatnu cev (7) u donju steznu poluobujmicu (1) tako da rastojanje (A) ne bude veće od 15 cm (6 in.)
- namestite gornju steznu poluobujmicu i pridržite obe poluobujmice
- pritezni zavrtnaj provucite kroz obe poluobujmice do graničnika – pridržavajte delove i osigurajte ih

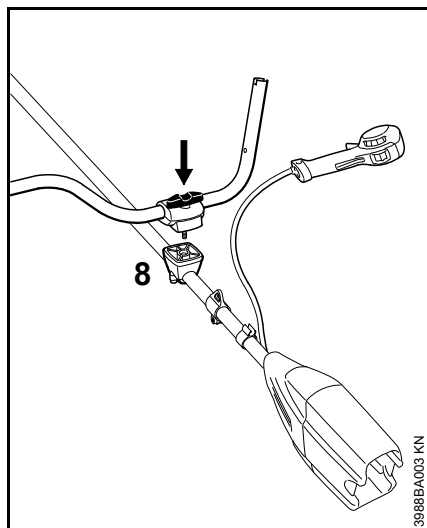

- celi, osigurani sklop delova postavite na oslonac držača (8) tako da pritezni zavrtnj pokazuje u pravcu odeljka za aku-bateriju
- pritisnite pritezni zavrtnj do graničnika u oslonac držača i zatim ga zavijte – još uvek ga ne zatežite
- prihvatnu cev usmerite poprečno prema telu uređaja – proverite meru (A)
- zategnite pritezni zavrtnj

Montaža komandne ručice

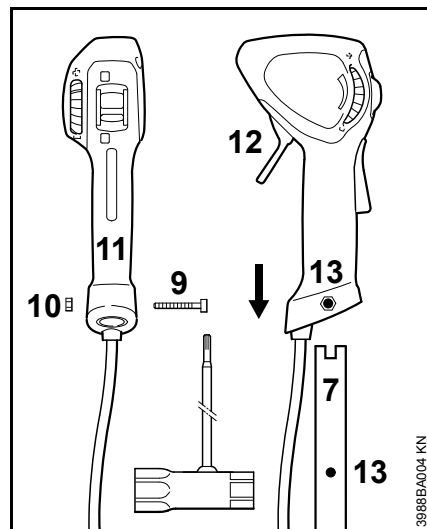

- odvijte zavrtnj (9) – navrtka (10) treba da ostane u komandnoj ručici (11)
- komandnu ručicu sa polugom prekidača (12) gurnite u pravcu reznog alata na kraj prihvatne cevi (7) tako da se otvori (13) poklapaju
- zavijte i zategnite zavrtnj (9)

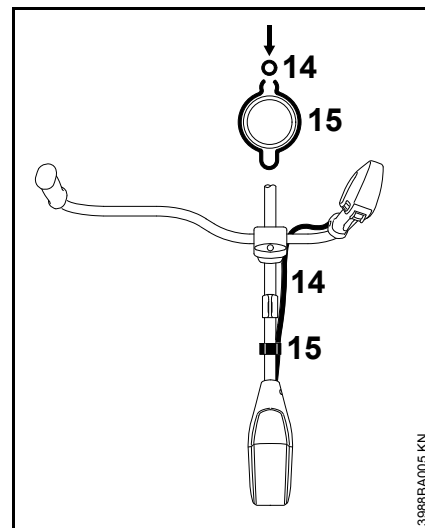

- rebrasto crevo (14) pritisnite u držač (15)

Okretanje prihvatne cevi u transportni položaj

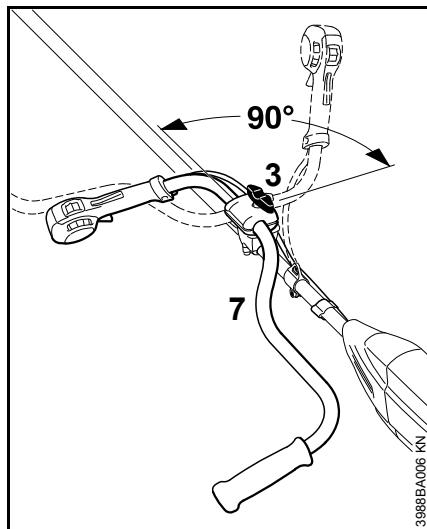

- olabavite pritezni zavrtanj (3) i odvijte ga toliko, da se prihvatna cev (7) može okrenuti
- prihvatnu cev okrenite na levo za 90° i zatim je zaokrenite prema dole
- zategnite pritezni zavrtanj (3)

Okretanje prihvatne cevi u radni položaj

- okrenite, odn. zaokrenite prihvatnu cev na desno, obrnutim redosledom u odnosu na prethodno opisani

Ugradnja kružnog držača

Upotreba uzengije

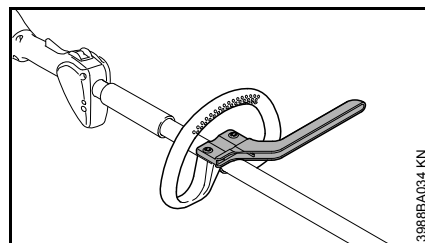

U zavisnosti od izabranog reznog alata – pogledajte poglavlje "Dozvoljene kombinacije reznog alata, oklopa, držača i kaiša za nošenje" – na okruglom držaču mora biti ugrađena "uzengija", koja ima funkciju ograničivača koraka.

Uzengija se nalazi u isporučenom kompletu sa uređajem, ili je možete nabaviti kao poseban pribor.

Montaža okruglog držača sa uzengijom

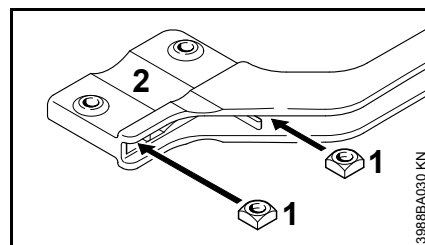

- četvorougaone navrtke (1) gurnite u uzengiju (2) – otvore dovedite do poklapanja

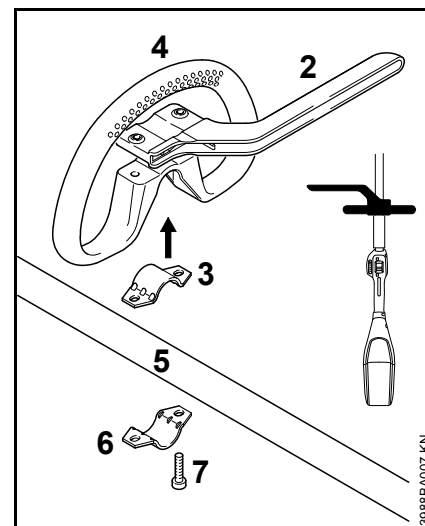

- obujmicu (3) postavite u okrugli držač (4) i zajedno ih namestite na telo (5) uređaja
- namestite obujmicu (6)
- namestite uzengiju (2) – pazite na položaj!
- otvore dovedite do poklapanja
- zavrtnje (7) postavite u otvore – i zavijte ih u uzengiju do naleganja
- dalje sa poglavljem "Podešavanje i pričvršćivanje okruglog držača"

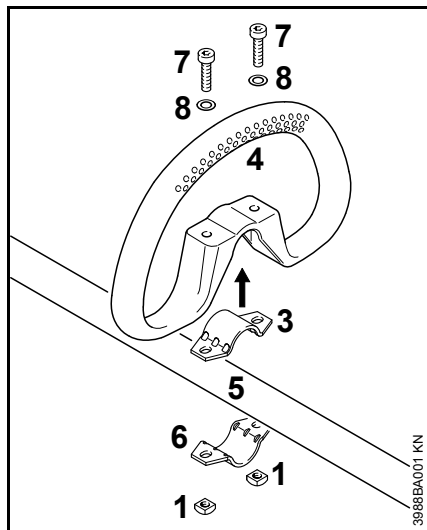
Montaža okruglog držača bez uzengije

- obujmicu (3) postavite u okrugli držač (4) i zajedno ih namestite na telo (5) uređaja
- namestite obujmicu (6)
- otvore dovedite do poklapanja
- stavite podlošku (8) na zavrtnj (7) i gurnite zavrtnj u otvor, zatim zavijte četvorougao nu navrtku (1) – do naleganja
- dalje sa poglavljem "Podešavanje i pričvršćivanje okruglog držača"

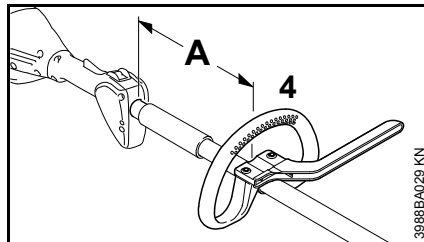
Podešavanje i pričvršćivanje okruglog držača

Regulacijom rastojanja (A), okrugli držač se može dovesti u položaj koji je najpodesniji za opslužioaca i za konkretni slučaj primene.

Rastojanje (A) kod upotrebe glava za košenje: maksimalno 30 cm (12 in.)

Rastojanje (A) kod upotrebe metalnih reznih alata: maksimalno 25 cm (10 in.)

- okrugli držač namestite u željenu poziciju
- okrugli držač (4) usmerite
- zavrtnje zategnite toliko čvrsto, da okrugli držač više ne može da se okreće oko tela – ukoliko uzengija nije montirana: ako je potrebno, navrtke pridržite alatom

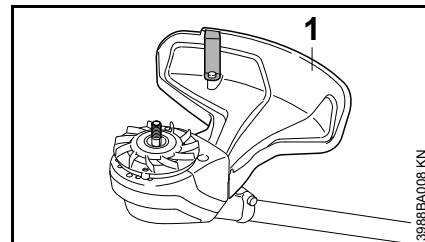
Ugradnja zaštitnih mehanizama**Upotreba odgovarajućeg oklopa****! UPOZORENJE**

Upotreba oklopa (1) je dozvoljena samo sa glavama za košenje, zato, pre ugradnje glave za košenje morate ugraditi i oklop (1).

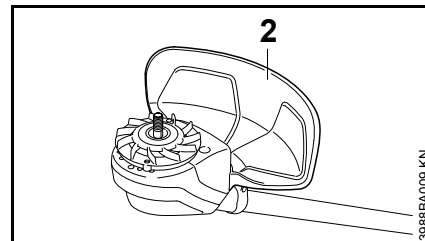
**! UPOZORENJE**

Upotreba oklopa (2) je dozvoljena samo sa cirkularnim noževima za travu, zato, pre ugradnje cirkularnih noževa za travu morate ugraditi i oklop (2).

Montaža oklopa

Montaža oklopa (1) i (2) na kućište motora je identična.

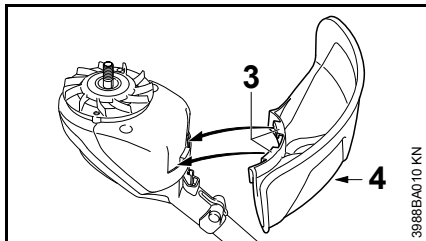

- postavite oklop na kućište motora
- kuke (3) na oklopu gurnite u otvore na kućištu motora.
- zavijte i zategnite zavrtanj (4)

Ugradnja reznih alata

Postavljanje motornog uređaja

- polugu za zabavljanje postavite na  i aku-bateriju izvadite iz uređaja

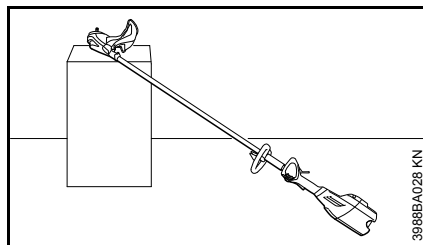
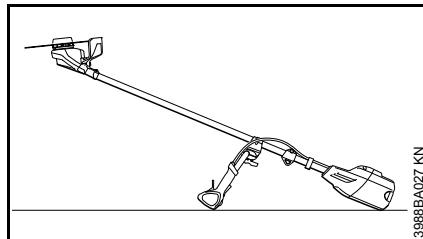

- motorni uređaj postavite tako da prihvat reznog alata bude okrenut prema gore

Montaža propelera ventilatora

Propeler ventilatora se nalazi u isporučenom kompletu sa uređajem.

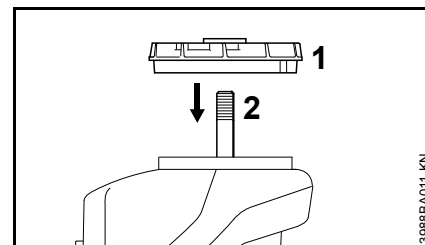

- propeler ventilatora (1) navucite na vratilo (2)

UPUTSTVO

Propeler ventilatora je neophodan za pričvršćivanje reznih alata.

Delovi za pričvršćivanje reznih alata

U zavisnosti od reznog alata koji je isporučen sa osnovnim kompletom uz novi uređaj, moguće su razlike u isporučenim delovima za pričvršćivanje reznog alata.

Komplet bez delova za pričvršćivanje

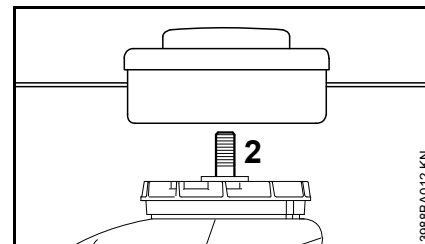

Moguća je ugradnja samo onih glava za košenje, koje se direktno mogu pričvrstiti na vratilo (2).

Komplet sa delovima za pričvršćivanje

Moguća je ugradnja glava za košenje i metalnih reznih alata.

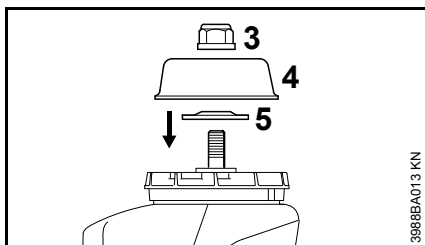

U zavisnosti od izvedbe reznog alata, za ovo su dodatno neophodni navrtka (3), zamajac (4) i pritiski disk (5).

Ovi delovi se nalaze u kompletu sa delovima isporučenim uz uređaj, a dostupni su i kao poseban pribor.

Blokiranje vratila

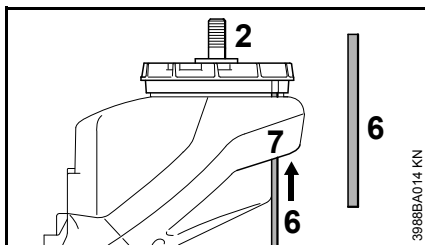

Kod montaže i demontaže reznih alata, neophodno je blokirati vratilo (2) utičnom iglom (6). Utična igla (6) je sastavni deo isporuke ili je dostupna kao poseban pribor.

- utičnu iglu (6) gurnite u otvor (7) na kućištu motora
- okrenite navrtku ili rezni alat na vratilu i pomoću uvučene utične igle (6) dovedite do poklapanja otvor u propeleru ventilatora (1)
- utičnu iglu (6) uvucite do visine lopatica na propeleru ventilatora (1)

Vratilo je blokirano.

Montaža reznog alata

! UPOZORENJE

Koristite oklop koji odgovara reznom alatu – pogledajte "Ugradnja zaštitnih mehanizama".

Montaža glave za košenje sa navojnim priključkom

Dobro čuvajte priloženi list za glavu za košenje.

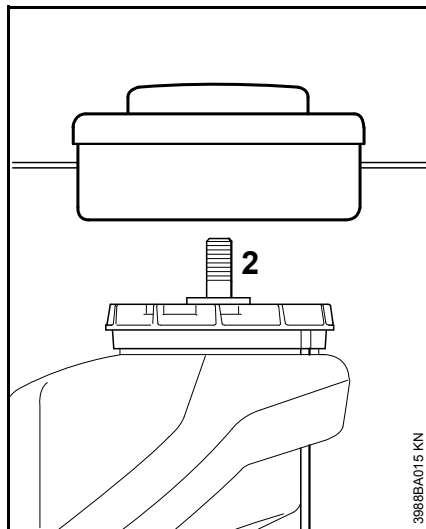

- glavu za košenje zavijte na vratilo (2) okretanjem na levo do naleganja
- blokirajte vratilo
- zategnite glavu za košenje

⚙ UPUTSTVO

Ponovo izvucite alat za blokiranje vratila.

Demontaža glave za košenje

- blokirajte vratilo
- glavu za košenje odvijte okretanjem na desno

Montaža metalnog reznog alata

Dobro čuvajte pridružni list i pakovanje metalnog reznog alata.

! UPOZORENJE

Navucite zaštitne rukavice – opasnost od povreda zbog oštih sečiva.

Ugrađujte samo jedan metalni rezni alat!

Ispravno nameštanje reznih alata

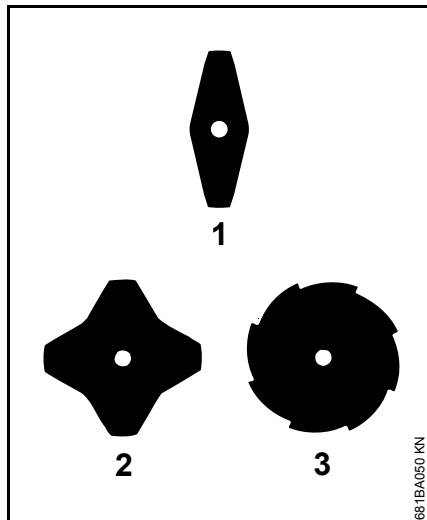

Kod cirkularnih noževa za travu (1) i (2) sečiva mogu biti usmerena u oba pravca – redovno okrećite ove rezne alate, da bi se izbeglo jednostrano habanje.

Sečiva cirkularnih noževa za travu (3) moraju biti usmerena u pravcu okretanja kazaljke sata.

! UPOZORENJE

Pazite na strelicu za pravac okretanja na unutrašnjoj strani oklopa.

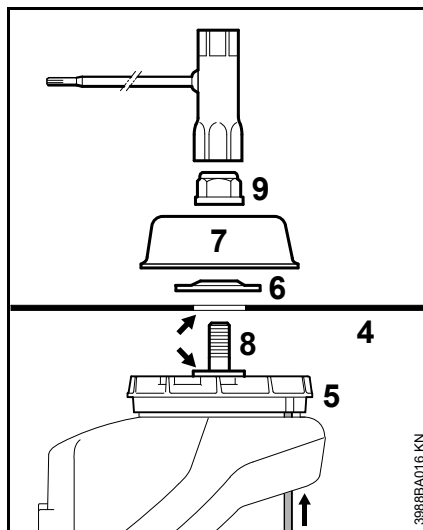

- namestite rezni alat (4) na propeler ventilatora (5)

! UPOZORENJE

Prsten (strelica) se mora uklopiti u otvor reznog alata.

Pričvršćivanje reznog alata

- namestite pritisni disk (6) – ispušćenje prema gore
- namestite zamajac (7)
- blokirajte vratilo (8)
- navrtku (9) zavijte na vratilo okretanjem na levo i zategnite

! UPOZORENJE

Navrtku, koja ima previše lak hod, zamenite.

! UPUTSTVO

Ponovo izvucite alat za blokiranje vratila.

Demontaža metalnog reznog alata

! UPOZORENJE

Navucite zaštitne rukavice – opasnost od povreda zbog oštih sečiva.

- blokirajte vratilo
- odvijte navrtku okretanjem na desno
- rezni alat i njegove delove za pričvršćivanje izvucite iz propelera ventilatora – pritom **nemojte** skidati propeler ventilatora (5)

Električno priključivanje punjača

Mrežni napon i radni napon moraju se podudarati.

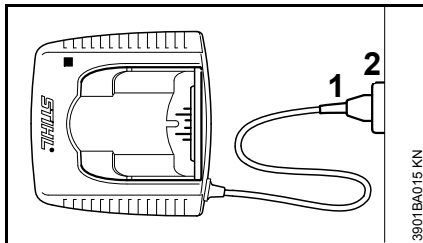

- mrežni utikač (1) utaknite u utičnicu (2)

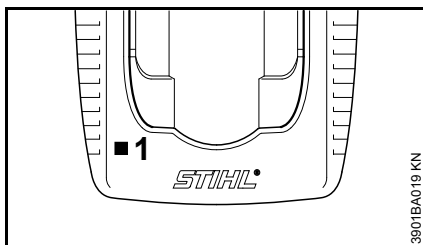

Postupak samoprovere počinje posle priključivanja punjača na napajanje strujom. U toku ovog postupka svetlosna dioda (1) na punjaču svetli otprilike 1 sekundu zeleno, zatim crveno i zatim se ponovo gasi.

Punjenje aku-baterije

Aku-baterija nije potpuno napunjena prilikom isporuke.

Preporučujemo da u potpunosti napunite aku-bateriju pre prvog puštanja u rad.

- priključite punjač na napajanje strujom – mrežni napon napajanja strujom i radni napon punjača moraju se podudarati – pogledajte "Električno priključenje punjača"

Upotreba punjača samo u zatvorenim i suvim prostorijama i na temperaturi od +5 °C do +40 °C (41° F do 104° F).

Punite samo suve aku-baterije. Moku aku-bateriju osušite pre punjenja.

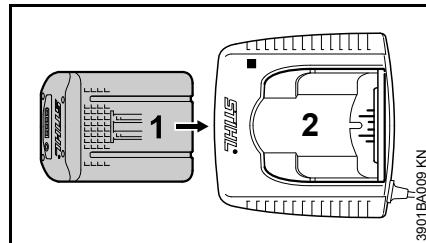

- aku-bateriju (1) ugurajte u punjač (2) do prvog osetnog otpora – zatim je pritisnite do graničnika

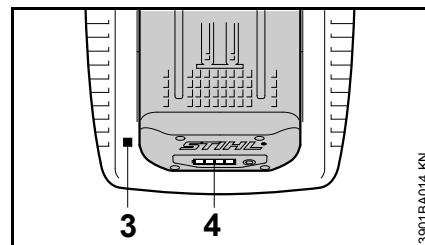

Nakon nameštanja aku-baterije, na punjaču svetli svetlosna dioda (3) – pogledajte "Svetlosne diode (LED) na punjaču".

Postupak punjenja počinje kada svetlosne diode (4) na aku-bateriji svetle zeleno – pogledajte "Svetlosne diode (LED) na aku-bateriji".

Vreme punjenja zavisi od više faktora kao npr. od stanja aku-baterije, temperature okoline itd. i zato je moguće odstupanje od navedenog vremena punjenja.

Aku-baterija u uređaju se zagreva u toku rada. Ukoliko se u punjač stavi topla aku-baterija, može biti neophodno hlađenje aku-baterije pre punjenja. Postupak punjenja počinje tek kada se aku-baterija ohladi. Vreme punjenja može biti produženo zbog vremena potrebnog za hlađenje.

Aku-baterija i punjač se zagrevaju u toku postupka punjenja.

Punjači AL 300, AL 500

Punjači AL 300 i AL 500 opremljeni su ventilatorom za hlađenje aku-baterije.

Punjač AL 100

Punjač AL 100 odlaže postupak hlađenja dok se aku-baterija sama ne ohladi. Hlađenje aku-baterije odvija se putem toplotne razmene sa okolnim vazduhom.

Kraj punjenja

Kada je aku-baterija u potpunosti napunjena, punjač se isključuje automatski i pritom:

- svetlosne diode na aku-bateriji se gase
- svetlosna dioda na punjaču se gasi
- isključuje se ventilator punjača (ako postoji u punjaču)

Posle izvršenog punjenja, napunjenu aku-bateriju izvucite iz punjača.



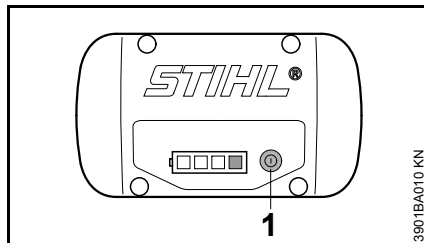

Svetlosne diode (LED) na aku-bateriji

Četiri svetlosne diode pokazuju stanje napunjenosti aku-baterije kao i probleme koji se javljaju kod aku-baterije ili uređaja.



- pritisnite taster (1) radi aktiviranja signala – signal se gasi automatski posle 5 sekundi

Svetlosne diode mogu da svetle, odnosno da trepte zeleno ili crveno.

-  Svetlosna dioda kontinuirano svetli zeleno.
-  Svetlosna dioda trepti zeleno.
-  Svetlosna dioda kontinuirano svetli crveno.
-  Svetlosna dioda trepti crveno.

Prilikom punjenja

Svetlosne diode pokazuju postupak punjenja kontinuiranim svetljenjem ili treptanjem.

Kod punjenja se kapacitet, koji se upravo puni, prikazuje preko svetlosne diode koja trepti zeleno.

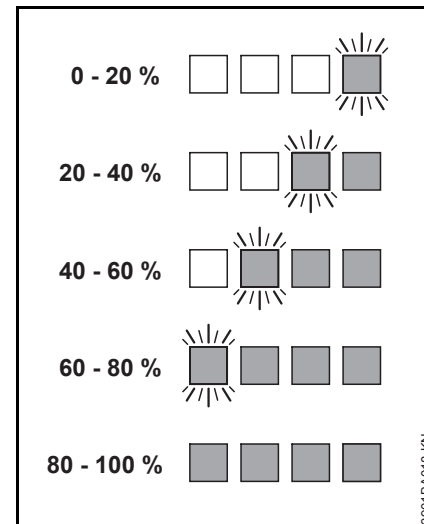

Svetlosne diode na aku-bateriji se automatski gase kada se završi postupak punjenja.

Ukoliko svetlosne diode na aku-bateriji trepte ili svetle crveno – pogledajte "Kada crvene svetlosne diode svetle/trepte".

Za vreme rada

Zelene svetlosne diode pokazuju stanje napunjenosti kontinuiranim svetljenjem ili treptanjem.

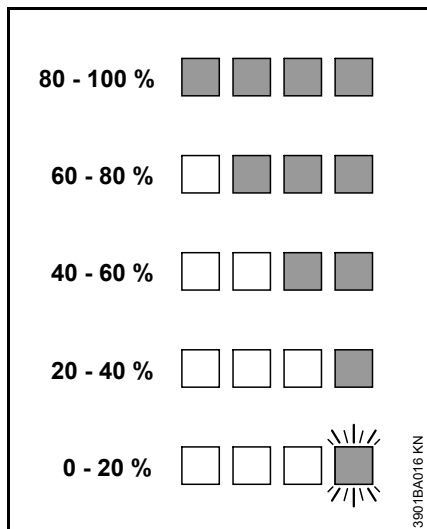

Ukoliko svetlosne diode na aku-bateriji trepte ili svetle crveno – pogledajte "Kada crvene svetlosne diode svetle/trepte".

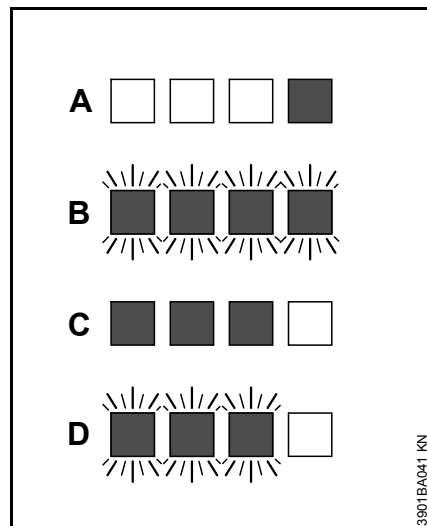
Kada crvene svetlosne diode kontinuirano svetle/trepte

A	1 svetlosna dioda kontinuirano svetli crveno:	Aku-baterija previše topla ^{1) 2)} /hladna ¹⁾
B	4 svetlosne diode trepte crveno:	Smetnje u funkcionisanju aku-baterije ³⁾
C	3 svetlosne diode kontinuirano svetle crveno:	Uređaj je pregrejan – sačekajte da se ohladi
D	3 svetlosne diode trepte crveno:	Smetnje u funkcionisanju uređaja ⁴⁾

1) Prilikom punjenja: Posle hlađenja/zagrevanja aku-baterije postupak punjenja startuje automatski.

- 2) Za vreme rada: uređaj se isključuje – sačekajte da se aku-baterija ohladi, eventualno izvadite aku-bateriju iz uređaja.
- 3) Elektromagnetna smetnja ili defekt. Aku-bateriju izvadite iz uređaja i opet je nemestite. Uključite uređaj – ako svetlosne diode i dalje trepte, aku-baterija je neispravna i mora biti zamenjena.
- 4) Elektromagnetna smetnja ili defekt. Aku-bateriju izvadite iz uređaja. Kontakte u odeljku za aku-bateriju očistite tupim predmetom. Ponovo namestite aku-bateriju. Uključite uređaj – ako svetlosne diode i dalje trepte, uređaj ne funkcioniše kako treba i mora da ga proveri specijalizovani prodavac – STIHL preporučuje specijalizovanog prodavca STIHL.

Svetlosne diode (LED) na punjaču

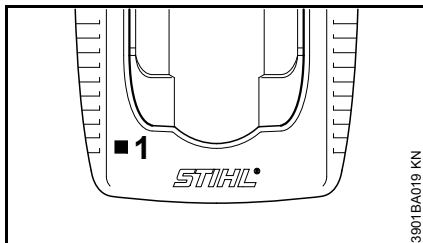

Svetlosna dioda (1) na punjaču može da svetli kontinuirano zeleno ili da trepti crveno.

Kontinuirano svetljenje zeleno ...

... može da znači sledeće:

Aku-baterija

- se puni
- je previše topla i mora da se ohladi pre punjenja

Pogledajte takođe "Svetlosne diode (LED) na aku-bateriji".

Zelena svetlosna dioda na punjaču se gasi čim se aku-baterija napuni do kraja.

Treptanje crveno ...

... može da znači sledeće:

- nema električnog kontakta između aku-baterije i punjača – aku-bateriju izvadite i ponovo je namestite
- smetnje u funkcionisanju aku-baterije – pogledajte takođe i "Svetlosne diode (LED) na aku-bateriji"
- smetnje u funkcionisanju punjača – proveru treba da izvrši specijalizovani prodavac. STIHL preporučuje specijalizovane prodavce firme STIHL

Postavljanje kaiša za nošenje

Tip i izvedba kaiša za nošenje zavise od tržišta.

U vezi sa upotrebom kaiša za nošenje – pogledajte poglavlje "Dozvoljene kombinacije reznog alata, oklopa, držača, kaiša za nošenje".

Aku-baterije tipa AR koristite samo sa odgovarajućim kaišem za nošenje – nikada sa drugim kaiševima za nošenje (na pr. sa kaišem za nošenje na jednom ili na oba ramena itd).

Kaiš za jedno rame

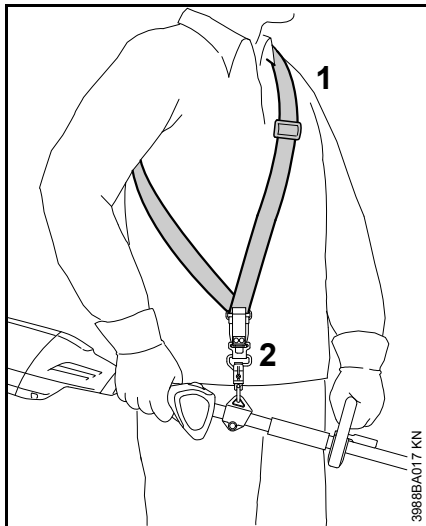

- namestite kaiš za jedno rame (1)
- dužinu kaiša podesite tako da karabinska kuka (2) bude ispod desnog kuka otprilike za širinu šake
- uređaj dovedite u ravnotežu, pogledajte "Balansiranje uređaja"

Kaiš za oba ramena

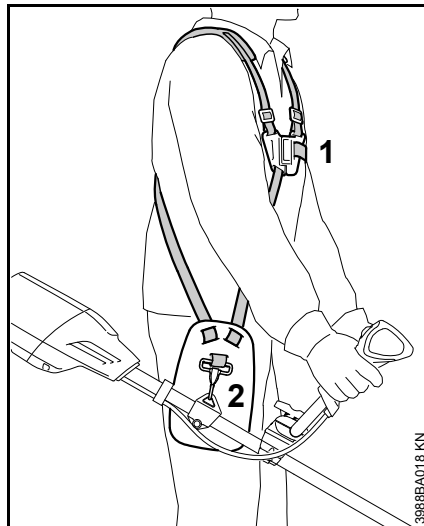

- namestite kaiš za oba ramena (1)
- dužinu kaiša podesite tako da karabinska kuka (2) bude ispod desnog kuka otprilike za širinu šake
- uređaj dovedite u ravnotežu, pogledajte "Balansiranje uređaja"

izbalansirajte uređaj

Tip i izvedba kaiša za nošenje i karabinske kuke zavise od tržišta.

Vešanje uređaja na kaiš za nošenje

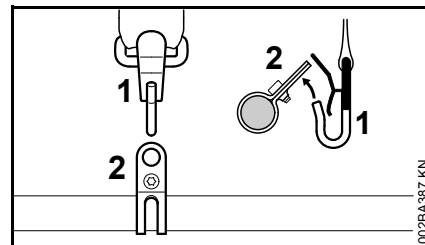

- karabinsku kuku (1) zakačite za ušicu za nošenje (2) na telu uređaja

Položaj nagiba

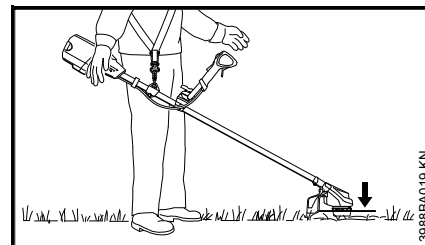

- rezni alat treba da lako naleže na tlo

Da biste postigli ispravan položaj nagiba, uradite sledeće:

Dovođenje uređaja u ravnotežu

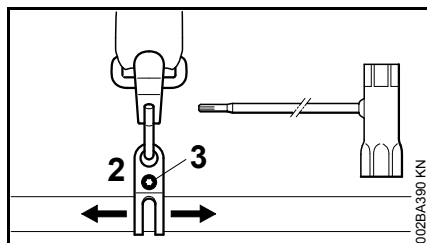

- zavrtanj (3) olabavite
- pomerite ušicu za nošenje (2) – lagano zategnite zavrtanj – pustite uređaj da se smiri u ravnotežnom položaju – proverite položaj nagiba

Kada je dostignut ispravan položaj nagiba:

- zategnite zavrtanj na ušici za nošenje

Skidanje uređaja sa kaiša za nošenje

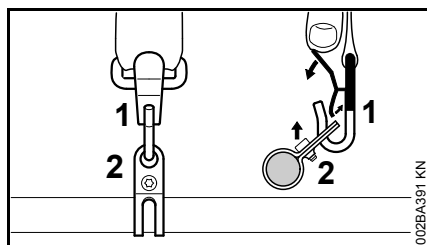

- pritisnite jezičak na karabinskoj kuki (1) i izvucite ušicu za nošenje (2) iz kuke

Brzo zbacivanje



! UPOZORENJE

U trenutku pojave opasnosti uređaj mora biti odbačen brzo. Kod zbacivanja postupajte prema poglavlju "Skidanje uređaja sa kaiša za nošenje". Vežbajte brzo skidanje uređaja. Prilikom vežbanja nemojte bacati uređaj na tlo, da bi se izbegla oštećenja.

Uključivanje uređaja

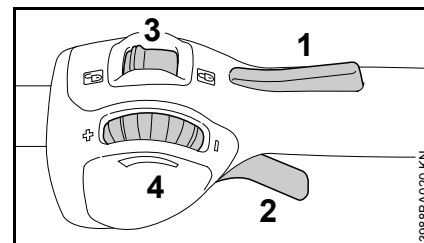
Upravljački elementi



- 1 Kočnica prekidača
- 2 Poluga prekidača
- 3 Poluga za zabavljanje – sa položajima  i 
- 4 Točkić za podešavanje – za ograničenje kretanja poluge prekidača, pogledajte "Funkcija točkića za podešavanje"

Funkcija točkića za podešavanje

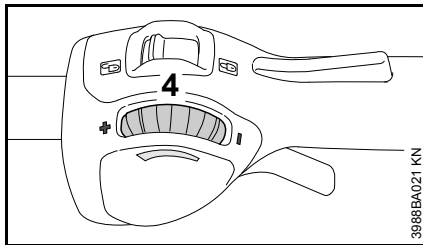

Točkić za podešavanje (4) služi za kontinualno podešavanje kretanja poluge prekidača i time za podešavanje broja obrtaja motora:

- točkić za podešavanje (4) okrenite u pravcu **-**: skraćuje se kretanje poluge prekidača, smanjuje se podešeni maksimalni broj obrtaja motora
- točkić za podešavanje (4) okrenite u pravcu **+**: produžuje se kretanje poluge prekidača, povećava se podešeni maksimalni broj obrtaja motora
- jakim pritiskom na polugu prekidača moguće je ukidanje maksimalnog broja obrtaja motora i pored podešenog ograničenja – pritom se ne menja podešenost ograničenja – posle otpuštanja poluge prekidača radi se u prethodno podešenom području

Nameštanje aku-baterije

Aku-baterija nije potpuno napunjena prilikom isporuke.

Preporučujemo da u potpunosti napunite aku-bateriju pre prvog puštanja u rad.

- pre nameštanja aku-baterije odstranite poklopac odeljka za aku-bateriju istovremenim pritiskanjem obe poluge za blokiranje – poklopac je odbravljen – izvadite poklopac

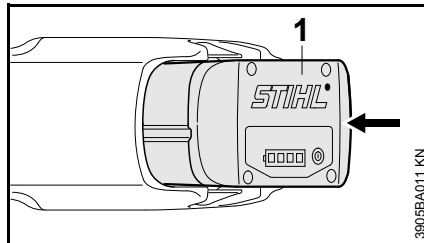

- aku-bateriju (1) nameštite u odeljak uređaja – aku-baterija klizi u odeljak – pritisnite lako, tako da se čujno uklopi – aku-baterija mora biti poravnata sa gornjom ivicom kućišta

Uključivanje uređaja

- stanite čvrsto i sigurno
- stojte ispravljeno – uređaj držite opuštено
- rezni alat ne sme dodirivati nikakve predmete niti tlo
- uređaj držite obema rukama – desna ruka na komandnoj ručici

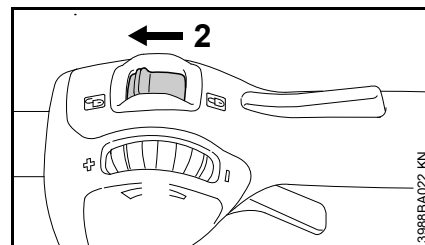

- odbravite uređaj postavljanjem poluge za zabavljivanje (2) na 

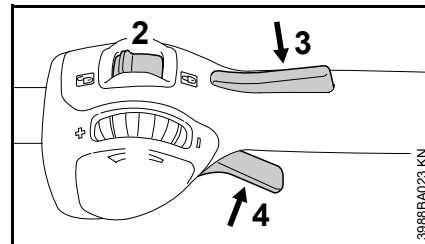

- istovremeno pritisnite i zadržite kočnicu prekidača (3) i polugu prekidača (4)

Motor radi samo kada je poluga za zabavljivanje (2) na položaju  i kod istovremenog aktiviranja kočnice prekidača (3) i poluge prekidača (4).

Isključivanje uređaja

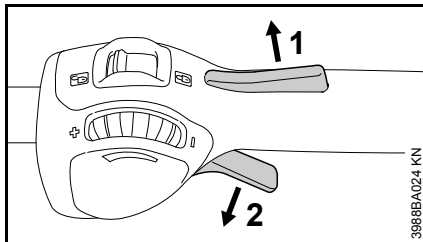

- otpustite kočnicu prekidača (1) i polugu prekidača (2)

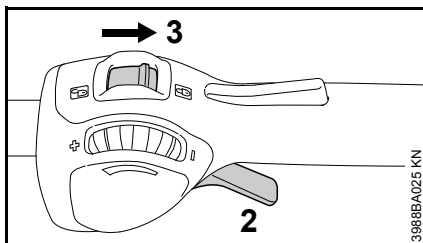

- polugu za zabavljanje (3) postavite na  – poluga prekidača (2) ne može da se aktivira – uređaj je zabavljen i ne može da se uključi

U toku pauze i posle završenog rada izvadite aku-bateriju iz uređaja.

Vađenje aku-baterije

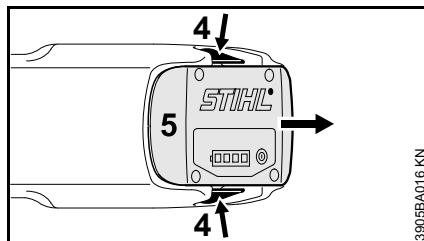

- obe poluge za blokiranje (4) pritisnite istovremeno – aku-baterija (5) je odbravljena
- izvucite aku-bateriju (5) iz kućišta

Uređaj koji se ne koristi treba biti odložen tako da niko ne bude ugrožen.

Osigurajte uređaj od neovlašćenog pristupa.

Čuvanje uređaja

- polugu za zabavljanje postavite na 
- izvadite akumulatorsku bateriju
- temeljito očistite uređaj
- čuvajte uređaj na suvom i sigurnom mestu. Zaštitite uređaj od neovlašćene upotrebe (na pr. deca)

Poklopac odeljka za aku-bateriju

U pojedinim zemljama uređaj je opremljen poklopcem za odeljak za aku-bateriju. On sprečava prodiranje nečistoće u odeljak za aku-bateriju.

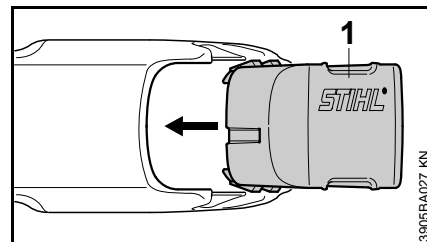

- posle završenog rada gurnite poklopac (1) u odeljak tako da se poklopac čujno zabravi

Skladištenje akumulatorske baterije

- akumulatorsku bateriju izvadite iz uređaja, odn. punjača
- skladištenje u zatvorenim i suvim prostorijama i na sigurnom mestu. Zaštitite uređaj od neovlašćene upotrebe (na pr. deca) i od prljanja
- rezervne akumulatorske baterije nemoje skladištiti nekoristene – koristite ih naizmenično

Radi dostizanja optimalnog radnog veka, akumulatorske baterije skladištite pri nivou napunjenosti od oko 30 %.

Čuvanje punjača

- izvadite akumulatorsku bateriju
- izvucite mrežni utikač
- čuvajte punjač u zatvorenim i suvim prostorijama i na sigurnom mestu. Zaštitite uređaj od neovlašćene upotrebe (na pr. deca) i od prljanja

Održavanje glave za košenje

Postavljanje motornog uređaja

- polugu za zabavljanje postavite na  i aku-bateriju izvadite iz uređaja

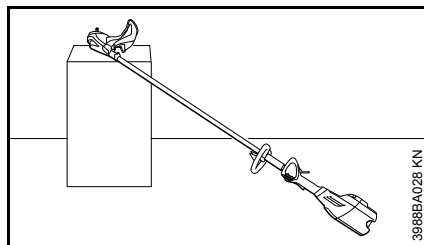
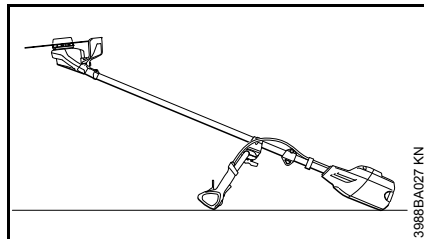

- motorni uređaj postavite tako da prihvat reznog alata bude okrenut prema gore

Zamena niti za košenje novim

Pre zamene starih niti za košenje novim, obavezno proverite moguća oštećenja glave za košenje.

UPOZORENJE

Ako su vidljivi znaci velike pohabanosti, morate zameniti kompletnu glavu za košenje.

Nit za košenje se u daljem tekstu pominje samo kao "nit".

U isporučenom kompletu glave za košenje nalazi se ilustrovano uputstvo u kome je pokazana zamena niti. Zato, priloženi list uz glavu za košenje čuvajte na sigurnom mestu.

- ako je potrebno, demontirajte glavu za košenje

Podešavanje niti za košenje

STIHL SuperCut

Nit se podešava automatski kada dužina niti iznosi najmanje **6 cm (2 1/2 in.)** – nož na oklopu skraćuje predugačke niti na optimalnu dužinu.

STIHL AutoCut

- uređaj sa upaljenim motorom držite iznad površine trave – glava za košenje mora da se okreće
- glavom za košenje dodirnite tlo – nit se izvlači i zatim se skraćuje na optimalnu dužinu pomoću noža na oklopu

Nit se izvlači iz glave za košenje posle svakog dodirivanja tla. Zato, u toku rada obratite pažnju na rezni učinak glave za košenje. Prečestim dodirivanjem glave za košenje tla, neupotrebljeni delovi niti za košenje bivaju odsečeni nožem.

Nit se izvlači samo kada krajevi niti imaju dužinu od najmanje **2,5 cm (1 in.)**.

Zamena niti za košenje

STIHL PolyCut

U glavu za košenje PolyCut se umesto reznog noža takođe može ugraditi i odsečena nit.

STIHL DuroCut, STIHL PolyCut

! UPOZORENJE

Kod ručnog opremanja glave za košenje, polugu za zabavljanje nameštite na  i aku-bateriju izvadite iz uređaja – u suprotnom **opasnost od povreda!**

- u glavu za košenje ugradite odsečenu nit prema priloženom uputstvu

Zamena noževa

STIHL PolyCut

Pre zamene reznih noževa obavezno proverite moguća oštećenja glave za košenje.

! UPOZORENJE

Ako su vidljivi znaci velike pohabanosti, morate zameniti kompletnu glavu za košenje.

Rezni noževi se u daljem tekstu pominju samo kao "noževi".

U isporučenom kompletu glave za košenje nalazi se ilustrovano uputstvo u kome je pokazana zamena noževa. Zato, priloženi list uz glavu za košenje čuvajte na sigurnom mestu.

! UPOZORENJE

Kod ručne ugradnje u glavu za košenje, polugu za zabavljanje nameštite na  i aku-bateriju izvadite iz uređaja – u suprotnom **opasnost od povreda!**

- demontirajte glavu za košenje
- noževe zamenite kao što je pokazano u ilustrovanom uputstvu
- ponovo ugradite glavu za košenje

Oštrenje metalnih reznih alata

- kod male pohabanosti rezne alate možete naoštритi turpijom za oštrenje – "poseban pribor" – kod veće pohabanosti i useklina naoštrite brusilicom ili dajte specijalizovanom prodavcu da to uradi – STIHL preporučuje specijalizovanog prodavca STIHL
- oštrite često, skidajte malo: za jednostavno dooštravanje najčešće je dovoljno izvesti dva do tri poteza turpijom

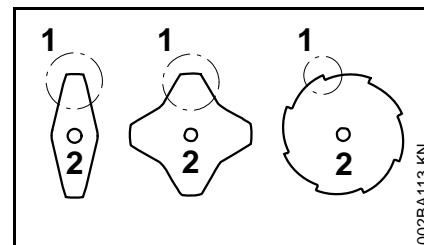

- ravnomerno oštrite krilca noža (1) – nemojte menjati konture osnove reznog lista (2)

Dalje instrukcije za oštrenje se nalaze na pakovanju reznog alata. Stoga čuvajte pakovanje reznog alata.

Balansiranje

- oko 5 puta dooštravati, zatim je potrebna provera i balansiranje reznog alata aparatom za balansiranje STIHL – "poseban pribor" – ili dajte specijalizovanom prodavcu da to uradi – STIHL preporučuje specijalizovanog prodavca STIHL

Napomene za održavanje i negu

Podaci se odnose na normalne uslove primene. Kod otežanih uslova za rad (puno prašine itd.) i dužih svakodnevnih radnih vremena, odgovarajuće skratite navedene intervale. Pre svih radova na uređaju, polugu za zabavljanje postavite na  i izvadite aku-bateriju.		pre početka rada	po obavljenom radu, odn. svakodnevno	nedeljno	mesečno	godišnje	kod smetnji	kod oštećenja	po potrebi
Kompletan uređaj	vizuelna provera (stanje)	X							
	čišćenje		X						
	zamena oštećenih delova	X							
Komandne ručice (poluga za zabavljanje, kočnica prekidača, poluga prekidača)	provera funkcionalnosti	X							
	čišćenje		X						X
Dostupni zavrtnji i navrtke	dotezanje								X
Aku-baterija	vizuelna provera	X					X	X	
Odeljak za aku-bateriju	čišćenje	X							X
	provera funkcionalnosti (izbacivanje aku-baterije)	X							
Rezni alat	vizuelna provera	X							
	zamena							X	
	provera čvrstog naleganja	X							
Metalni rezni alat	oštrenje	X							X
Sigurnosne nalepnice	zamena							X	

Svesti habanje na minimum i izbeći oštećenja

Pridržavanjem odrednica ovog uputstva za upotrebu sprečava se prekomerno habanje i oštećenje uređaja.

Upotreba, održavanje i skladištenje uređaja mora se sprovoditi tako brižno, kao što je opisano u ovom uputstvu za upotrebu.

Za sva oštećenja koja su prouzrokovana nepridržavanjem sigurnosnih napomena, kao i napomena za opsluživanje i održavanje, odgovoran je sam korisnik. Ovo posebno važi za:

- promene na proizvodu koje nije odobrio STIHL
- upotrebu alata ili pribora, koji nisu dopušteni za uređaj, nisu pogodni ili su lošeg kvaliteta
- nenamensku upotrebu uređaja
- upotrebu uređaja kod sportskih ili takmičarskih priredbi
- posledične štete zbog daljeg korišćenja uređaja sa neispravnim sastavnim delovima

Radovi na održavanju

Svi radovi navedeni u poglavlju "Napomene za održavanje i negu" moraju se redovno sprovoditi. Ukoliko sam korisnik ne može sprovesti ove radove na održavanju, treba ih naložiti specijalizovanom prodavcu.

STIHL preporučuje da radove na održavanju i popravkama prepustite samo specijalizovanom prodavcu firme

STIHL. Specijalizovanim prodavcima STIHL se redovno nude kursevi i pružaju im se tehničke informacije.

Ako se ovi radovi propuste ili nestručno izvedu, mogu nastati oštećenja za koja je odgovoran sam korisnik. Između ostalog, tu spadaju:

- oštećenja na elektromotoru usled nepravovremenog ili nedovoljno sprovedenog održavanja
- oštećenja na punjaču usled pogrešnog električnog priključka (napon)
- korozija i ostale posledične štete na uređaju, akumulatorskoj bateriji i punjaču usled nestručne primene i skladištenja
- oštećenja na uređaju zbog upotrebe rezervnih delova slabijeg kvaliteta

Potrošni delovi

Neki delovi uređaja podležu normalnom habanju i pored namenske upotrebe i moraju se prema načinu i trajanju korišćenja pravovremeno zameniti. Između ostalog, tu spadaju:

- Rezni alat
- Oklop
- Akumulatorska baterija

Važni sastavni delovi

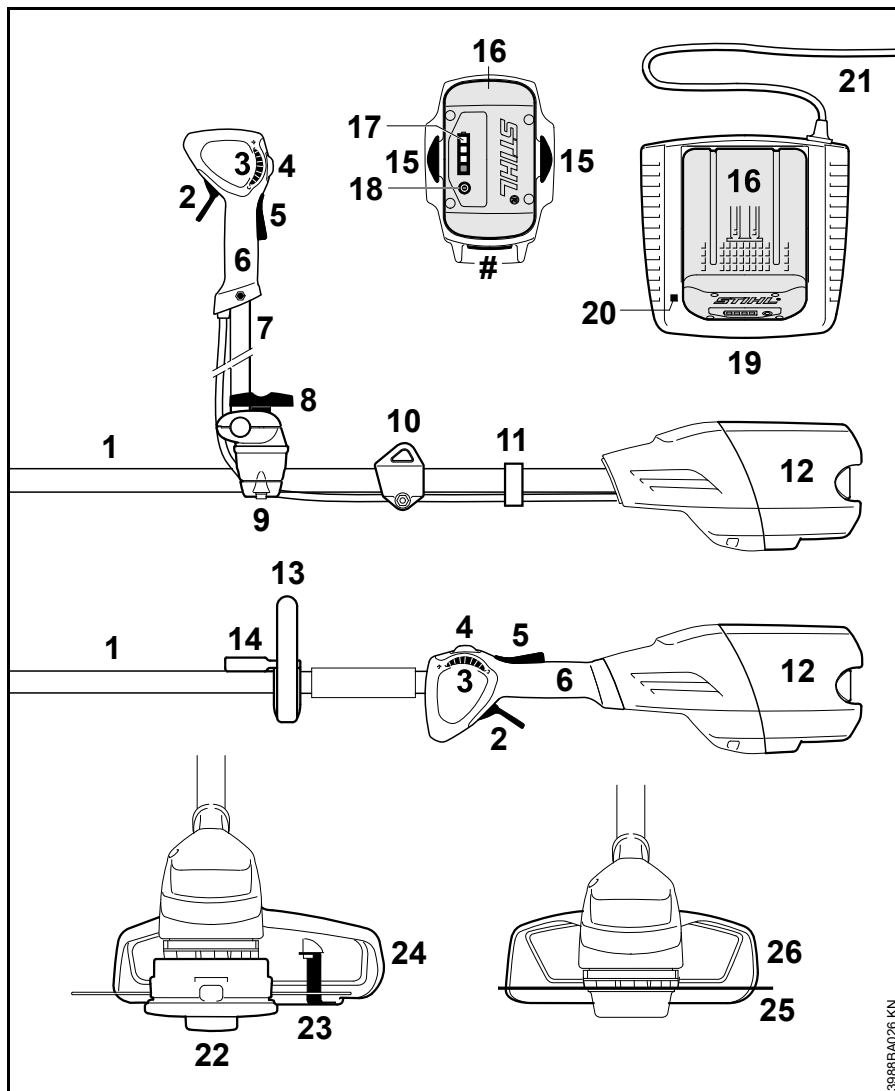

- 1 Telo
- 2 Poluga prekidača
- 3 Točičić za podešavanje
- 4 Poluga za zabavljanje
- 5 Kočnica prekidača
- 6 Komandna ručica
- 7 Prihvatna cev za dve ruke
- 8 Pritezni zavrtanj
- 9 Oslonac držača
- 10 Ušica za nošenje
- 11 Držač za rebrasto crevo
- 12 Odeljak za aku-bateriju
- 13 Okrugli držač
- 14 Uzengija
- 15 Poluga za blokiranje bravice aku-baterije
- 16 Aku-baterija
- 17 Svetlosne diode (LED) na aku-bateriji
- 18 Pritisni taster za aktiviranje svetlosnih dioda (LED) na aku-bateriji
- 19 Punjač
- 20 Svetlosne diode (LED) na punjaču
- 21 Priključni kabl sa mrežnim utikačem
- 22 Glava za košenje
- 23 Nož
- 24 Oklop (samo za glave za košenje)
- 25 Metalni rezni alat
- 26 Oklop (samo za metalne rezne alate)
- # Broj mašine

3988BA026 KN

Tehnički podaci

Aku-baterija

Tip:	Litijum-jonska
Vrsta konstrukcije:	AP, AR
Uređaj sme da se koristi samo sa originalnim aku-baterijama STIHL AP i STIHL AR.	
Vremetranjanje rada uređaja zavisi od količine energije aku-baterije.	

Dužina

bez reznog alata:	1774 mm (69,8 in.)
-------------------	-----------------------

Težina

bez aku-baterije, bez reznog alata i oklopa	
FSA 90:	3,2 kg (7,1 lbs.)
FSA 90 R:	2,8 kg (6,2 lbs.)

Vrednosti zvuka i vibracija

Kod utvrđivanja vrednosti zvuka i vibracija u obzir se uzima radno stanje najvišeg nominalnog broja obrtaja.

Za više podataka o ispunjavanju smernice za poslodavce Vibracije 2002/44/EG, vidite na www.stihl.com/vib

Nivo pritiska zvuka L_p prema EN 50636-2-91

FSA 90

sa glavom za košenje:	83 dB(A)
sa metalnim reznim alatom:	73 dB(A)

FSA 90 R

sa glavom za košenje:	83 dB(A)
sa metalnim reznim alatom:	73 dB(A)

Nivo snage zvuka L_w prema EN 50636-2-91

FSA 90

sa glavom za košenje:	92 dB(A)
sa metalnim reznim alatom:	84 dB(A)

FSA 90 R

sa glavom za košenje:	92 dB(A)
sa metalnim reznim alatom:	84 dB(A)

Vibraciona vrednost a_{hv} prema EN 50636-2-91

FSA 90

	Rukohvat levo	Rukohvat desno
sa glavom za košenje:	3,5 m/s ²	3,5 m/s ²
sa metalnim reznim alatom:	1,0 m/s ²	1,0 m/s ²

FSA 90 R

	Rukohvat levo	Rukohvat desno
sa glavom za košenje:	4,8 m/s ²	3,5 m/s ²
sa metalnim reznim alatom:	1,4 m/s ²	1,4 m/s ²

Za nivo pritiska zvuka i nivo snage zvuka, K-faktor prema Direktivi 2006/42/EG iznosi 2,5 dB(A); za vibracionu vrednost, K-faktor prema Direktivi 2006/42/EG iznosi 2,0 m/s².

Navedene vrednosti za vibracije su izmerene prema normiranom kontrolnom postupku i mogu biti upotrebljene za uporedbu električnih uređaja.

U zavisnosti od načina primene, vrednosti faktičkih vibracija koje se javljaju mogu da odstupaju od vrednosti navedenih ovde.

Navedene vrednosti vibracija mogu biti upotrebljene za početnu procenu vibracionog opterećenja.

Faktičko vibraciono opterećenje koje se javlja mora biti uzeto u obzir. Pritom se u obzir može uzeti i vreme u kome je električni alat isključen i vreme u kome je isti uključen, ali radi bez opterećenja.

Transportovanje

Akumulatorske baterije STIHL ispunjuju uslove navedene u UN-priručniku ST/SG/AC.10/11/Rev.5 deo III, tačka 38.3.

Kod drumskog saobraćaja, korisnik može da prenosi akumulatorske baterije STIHL do mesta upotrebe uređaja bez ikakvih daljih zahteva.

Priložene litijum-jonske akumulatorske baterije podležu odredbama o opasnim materijama.

Prilikom isporuke preko trećih lica (na pr. vazdušni saobraćaj ili špedicija), obratite pažnju na oznaku i na posebne zahteve navedene na ambalaži.

Kod pripreme paketa mora biti konsultovan ekspert za opasne materije. Molimo da obratite pažnju na moguće dopunske nacionalne propise.

Akumulatorska baterija mora biti spakovana tako da ne može da se kreće u ambalaži.

Detaljnija uputstva o transportovanju na:
www.stihl.com/safety-data-sheets

REACH

REACH je oznaka za propis EU u vezi registracije, procene i dozvole za upotrebu hemikalija.

Za više informacija u vezi ispunjivanja propisa REACH (EU) br. 1907/2006 pogledajte na www.stihl.com/reach

Otklanjanje smetnji u radu

Aku-bateriju izvadite iz uređaja pre svih radova na uređaju.

Smetnja	Uzrok	Rešenje
Uređaj ne radi kada se uključi	Nema električnog kontakta između uređaja i aku-baterije	Izvadite aku-bateriju, napravite vizuelnu kontrolu kontakta i ponovo namestite bateriju
	Nedovoljna napunjenost aku-baterije (1 svetlosna dioda na aku-bateriji trepti zeleno)	Punjenje aku-baterije
	Aku-baterija pretopla / prehladna (1 svetlosna dioda na aku-bateriji svetli crveno)	Aku-bateriju ostavite da se ohladi / Aku-bateriju pažljivo zagrejte na temperaturu od otprilike 15 °C - 20 °C
	Greška u aku-bateriji (4 svetlosne diode na aku-bateriji trepte crveno)	Aku-bateriju izvadite iz uređaja i opet je nemestite. Uključite uređaj – ako svetlosne diode i dalje trepte, aku-baterija je neispravna i mora biti zamenjena
	Uređaj je pregrejan (3 svetlosne diode na aku-bateriji svetle crveno)	Sačekajte da se uređaj ohladi
	Elektromagnetna smetnja ili greška u uređaju (3 svetlosne diode na aku-bateriji trepte crveno)	Aku-bateriju izvadite iz uređaja i opet je nemestite. Uključite uređaj – ako svetlosne diode i dalje trepte, uređaj je neispravan i mora biti proveren kod specijalizovanog prodavca ¹⁾
	Vlaga u uređaju i/ili aku-bateriji	Osušite uređaj/aku-bateriju
Uređaj se isključuje pri radu	Aku-baterija ili elektronika u uređaju pregrejana	Aku-bateriju izvadite iz uređaja i sačekajte da se ohladi aku-baterija i uređaj
	Električna ili elektromagnetna smetnja	Aku-bateriju izvadite i opet je namestite
Vreme operativnosti prekratko	Aku-baterija nije potpuno napunjena	Punjenje aku-baterije
	Upotreba nepodesnih niti za košenje	Zamena niti za košenje
	Radni vek aku-baterije je dostignut odn. prekoračen	Aku-bateriju proverite ¹⁾ i zamenite
Aku-baterija se zaglavљуje prilikom stavljanja u uređaj/punjač	Vođice / kontakti zaprljani	Vođice / kontakte pažljivo očistite

Aku-bateriju izvadite iz uređaja pre svih radova na uređaju.

Smetnja	Uzrok	Rešenje
Aku-baterija se ne puni i pored toga što svetlosna dioda na punjaču svetli zeleno	Aku-baterija pretopla / prehladna (1 svetlosna dioda na aku-bateriji svetli crveno)	Aku-bateriju ostavite da se ohladi / Aku-bateriju pažljivo zagrejte na temperaturu od otprilike 15 °C - 20 °C Upotreba punjača samo u zatvorenim i suvim prostorijama i na temperaturi okoline od +5 °C do +40 °C
Svetlosna dioda na punjaču trepti crveno	Nema električnog kontakta između punjača i aku-baterije	Aku-bateriju izvadite i opet je namestite
	Greška u aku-bateriji (4 svetlosne diode na aku-bateriji trepte crveno oko 5 sekundi)	Aku-bateriju izvadite iz uređaja i opet je nemestite. Uključite uređaj – ako svetlosne diode i dalje trepte, aku-baterija je neispravna i mora biti zamenjena
	Greška u punjaču	Punjač treba da proveri specijalizovani prodavac ¹⁾

¹⁾ STIHL preporučuje specijalizovane prodavce firme STIHL

Napomene za popravke

Korisnici ovog uređaja smeju obavljati samo radove na održavanju i nezi uređaja opisane u ovom uputstvu za upotrebu. Dalje popravke smeju obavljati samo specijalizovani prodavci.

STIHL preporučuje da radove na održavanju i popravkama prepustite samo specijalizovanom prodavcu STIHL. Specijalizovanim prodavcima STIHL se redovno nude kursevi i pružaju im se tehničke informacije.

Kod izvođenja popravki koristite samo rezervne delove koji su dopušteni za ovaj uređaj od strane firme STIHL ili delove sa istim tehničkim karakteristikama. Koristite samo rezervne delove visokog kvaliteta. U suprotnom može nastati opasnost od nezgoda ili oštećenja na uređaju.

STIHL preporučuje korišćenje originalnih delova STIHL.

Originalni rezervni delovi STIHL se prepoznaju prema broju rezervnog dela, prema natpisu **STIHL** i u datim slučajevima prema oznaci za rezervne delove **GI** (na manjim delovima može da stoji i samo ta oznaka).

Uklanjanje

Prilikom rashodovanja dotrajalih uređaja, pridržavajte se propisa specifičnih za dotičnu zemlju.

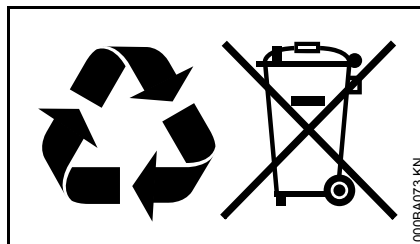

Uređaje STIHL ne treba bacati u kućno đubre. Uređaj STIHL, aku-bateriju, pribor i pakovanje prosledite na ekološki povoljnu reciklažu.

Najnovije informacije u vezi rashodovanja možete dobiti kod specijalizovanog prodavca STIHL.

EU izjava o usaglašenosti

ANDREAS STIHL AG & Co. KG
Badstr. 115
D-71336 Waiblingen

Deutschland

izjavljuje pod punom odgovornošću, da

Vrsta konstrukcije: Akumulatorska
motorna kosa

Fabrička marka: STIHL

Tip: FSA 90

FSA 90 R

Identifikacija serije: 4863

odgovara merodavnim odredbama u smernicama 2006/42/EG, 2014/30/EU i 2000/14/EG i da je proizvod razvijen i proizveden u saglasnosti sa sledećim normama:

EN 60335-1, EN 55014-1, EN 55014-2,
EN ISO 11806-1, EN ISO 12100

Kod utvrđivanja izmerenog i garantovanog nivoa snage zvuka postupano je prema smernici 2000/14/EG, dodatak VIII, uz primenu standarda ISO 11094.

Izmereni nivo snage zvuka

92 dB(A)

Garantovani nivo snage zvuka

94 dB(A)

Čuvanje tehničke dokumentacije:

ANDREAS STIHL AG & Co. KG
Produktzulassung

Godina proizvodnje i broj mašine navedeni su na uređaju.

Srpski

Waiblingen, 28.10.2016

ANDREAS STIHL AG & Co. KG

po ovlašćenju

A handwritten signature in black ink, reading "Thomas Elsner". The signature is written in a cursive style with a large initial 'T' and 'E'.

Thomas Elsner

Rukovodilac Razvoj proizvoda i usluga

The CE mark, consisting of the letters 'C' and 'E' in a stylized, bold font.

0458-709-9821-A

INT2



www.stihl.com



0458-709-9821-A