

STIHL®

STIHL MS 201 TC-M

Инструкция по эксплуатации



Содержание

К данной инструкции по эксплуатации	2	Техобслуживание и заточка пильной цепи	33
Указания по технике безопасности	3	Указания по техобслуживанию и техническому уходу	37
Реакционные силы	11	Минимизация износа, а также избежание повреждений	40
Техника работы	13	Важные комплектующие	41
Режущая гарнитура	14	Технические данные	42
Монтаж направляющей шины и пильной цепи	15	Заказ запасных частей	43
Натяжение цепи пилы (боковое натяжение цепи)	16	Указания по ремонту	43
Контроль натяжения пильной цепи	16	Устранение отходов	44
Топливо	17	Декларация о соответствии стандартам ЕС	44
Заправка топливом	18		
Масло для смазки цепей	20		
Залейте масло для смазки цепей	21		
Контроль системы смазки пильной цепи	21		
Тормоз пильной цепи	22		
Зимний режим работы	23		
Пуск / остановка мотора	23		
Указания по эксплуатации	26		
Регулирование количества масла	27		
Технический уход за направляющей шиной	28		
Очистка воздушного фильтра	28		
M-Tronic	29		
Свеча зажигания	29		
Устройство запуска	31		
Хранение устройства	31		
Контроль и замена цепной звездочки	31		

Уважаемые покупатели,

большое спасибо за то, что вы решили приобрести высококачественное изделие фирмы STIHL.

Данное изделие было изготовлено с применением передовых технологий производства, а также с учетом всех необходимых мер по обеспечению качества. Мы стараемся делать все возможное, чтобы Вы были довольны данным агрегатом и могли беспрепятственно работать с ним.

При возникновении вопросов относительно Вашего агрегата, просим вас обратиться, к Вашему дилеру или непосредственно в нашу бытовую компанию.

Ваш



Др. Nikolas Stihl

STIHL®

Данная инструкция по эксплуатации защищена авторским правом. Компания оставляет за собой все права, особенно право на распространение, перевод и обработку материала с помощью электронных систем.

К данной инструкции по эксплуатации

Данное руководство по эксплуатации касается бензопилы STIHL, в данной инструкции также указывается мотоустройство.

Символы на картинках

Все символы на картинках, которые нанесены на устройство, объясняются в данной инструкции по эксплуатации.

В зависимости от устройства и оснащения на устройстве могут быть нанесены следующие картинка-символы.



Топливный бак; топливная смесь из бензина и моторного масла



Бак для смазочного масла цепи; смазочное масло цепи



Тормоз цепи блокировать и отпустить



Инерционный тормоз



Направление движения цепи



Ematic; регулировка кол-ва подачи смазочного масла для цепи



Натяжение пильной цепи



Направляющая для всасываемого воздуха: эксплуатация зимой



Направляющая для всасываемого воздуха: эксплуатация летом



Обогрев рукоятки

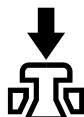

Приведение в действие декомпрессионного клапана



Приведение в действие ручного топливного насоса

Обозначение разделов текста



ПРЕДУПРЕЖДЕНИЕ

Предупреждение об опасности несчастного случая и травмы для людей а также тяжёлого материального ущерба.



УКАЗАНИЕ

Предупреждение о возможности повреждения устройства либо отдельных комплектующих.

Техническая разработка

Компания STIHL постоянно работает над дальнейшими разработками всех машин и устройств; поэтому права на все изменения комплектации поставки по форме, технике и оборудованию мы должны оставить за собой.

Поэтому относительно указаний и рисунков данной инструкции по эксплуатации не могут быть предъявлены никакие претензии.

Указания по технике безопасности



Данная **специальная бензопила** должна использоваться исключительно хорошо обученным персоналом в области ухода за деревьями.



Ввиду **особого расположения рукояток** (незначительное расстояние между рукоятками) при эксплуатации данных агрегатов особенно велика опасность **несчастливого случая** (порезы вследствие неконтролируемых реакций бензопилы). При работе с бензопилой требуются особые меры безопасности, поскольку работа выполняется с высокой скоростью движения цепи и режущие зубья очень острые.



Перед первичным вводом в эксплуатацию внимательно ознакомьтесь с инструкцией по эксплуатации, хранить ее в надёжном месте для последующего пользования. Несоблюдение инструкции по эксплуатации может оказаться опасным для жизни.

Общие указания

Соблюдайте местные правила техники безопасности, например, правила профсоюзов, социальных касс, органов по охране труда и других учреждений.

Применение агрегатов, вырабатывающих сильный шум, может быть по времени ограничено как национальными, так и местными предписаниями.

Каждый работающий с агрегатом впервые: должен быть проинструктирован продавцом или другим специалистом, как следует правильно обращаться с агрегатом – либо пройти специальный курс обучения.

Несовершеннолетние не допускаются к работе с бензопилой. За исключением подростков старше 16 лет, которые обучаются работам по уходу за деревьями с использованием пилы для ухода за деревьями.

Дети, животные и посторонние должны находиться на расстоянии.

Пользователь несет ответственность за несчастные случаи или опасности, угрожающие другим людям либо их имуществу.

Передавать или давать напрокат бензопилу только лицам, обученным работе по уходу за деревьями с помощью бензопилы и умеющим обращаться с ней – всегда прилагать к бензопиле руководство по эксплуатации.

Работающие с бензопилой люди должны быть отдохнувшими, здоровыми и в хорошем физическом состоянии. Тот, кому по состоянию здоровья не рекомендуются нагрузки, должен обратиться за советом к врачу, может ли он работать с бензопилой.

Работа с мотопилой после употребления алкоголя, лекарств, снижающих способность реагирования, или наркотиков не разрешается.

При неблагоприятной погоде (дождь, снег, лёд, ветер) следует отложить проведение работ – повышенная опасность несчастного случая!

Только для людей с имплантированным кардиостимулятором: система зажигания данного агрегата генерирует очень незначительное электромагнитное поле. Влияние электромагнитного поля на отдельные типы кардиостимуляторов не удается исключить полностью. Во избежание риска для здоровья компания STIHL рекомендует

обратиться за консультацией к лечащему врачу и изготовителю кардиостимулятора.

Применение по назначению

Бензопилы для ухода за деревьями представляют собой специальные бензопилы с рукояткой, расположенной в верхней части, предназначенные специально для ухода за деревьями и работ в кроне стоящего дерева.

Работы по уходу за деревьями разрешено проводить только с использованием соответствующей защиты (например, подъёмной рабочей площадки, средств индивидуальной защиты, предохранительного приспособления против падения).

Использовать бензопилу только для распила древесины и предметов из дерева.

Нельзя использовать бензопилу для других целей – опасность несчастного случая!

Выполнение работ по валке деревьев и заготовке дров для камина не допускается. Для данных работ должны использоваться обычные бензопилы с большим расстоянием от рукоятки.

Не вносить какие-либо изменения в конструкцию бензопилы – это может нанести ущерб безопасности. Компания STIHL снимает с себя ответственность за ущерб, нанесенный людям и имуществу,

вследствие применения не допущенных к эксплуатации навесных устройств.

Одежда и оснащение

Носить предписанные одежду и оснащение.



Одежда должна соответствовать цели применения и не должна мешать при работе. Носить плотно прилегающую к телу одежду с **защитающей от порезов** подкладкой для ступней, ног, рук и предплечий – комбинезон, не рабочий халат.

Не носить одежду, которая могла бы зацепиться за дерево, кустарник или подвижные детали бензопилы. А также шарф, галстук и какие-либо украшения. Длинные волосы связать и закрепить (платок, шапка, каска и т.п.).



Носить **защитные сапоги** – с защитой от порезов, ребристой подошвой и носками со стальной вставкой.

ПРЕДУПРЕЖДЕНИЕ



Чтобы уменьшить угрозу травмирования глаз, следует надевать плотно прилегающие защитные очки в соответствии со стандартом EN 166. Следить за правильным положением очков.

Носить защитную маску и следить за ее плотным прилеганием. Защитная маска не является достаточной защитой для глаз.

Носить средства "индивидуальной" защиты слуха, например, беруши.

Носить защитную каску с подбородным ремнем при наличии опасности от падающих предметов.



Носить прочные рабочие перчатки из долговечного материала (например из кожи) – для защиты от порезов.

Компания STIHL предлагает обширную программу средств индивидуальной защиты.

Использовать средства индивидуальной защиты для предотвращения падения.

Использовать надлежащее и сертифицированное оборудование, предназначенное только для конкретного случая применения.

Перед применением проверить состояние оборудования и заменить повреждённые компоненты.

Транспортировка

Перед транспортировкой – даже на короткие расстояния – бензопилу всегда выключать, блокировать тормоз цепи и монтировать защиту цепи. Благодаря этому исключается непреднамеренный запуск пильной цепи.

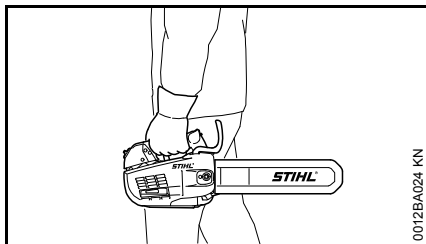

Переносить бензопилу, держа только за рукоятку управления, не прижимать к телу горячий глушитель, направляющая шина должна быть направлена назад. Не дотрагиваться до горячих деталей агрегата, в особенности до поверхности глушителя – опасность ожога!

В автомобиле: предохранять бензопилу от опрокидывания, повреждения и вытекания топлива и масла для смазки цепи.

Очистка

Пластмассовые детали следует очищать тряпкой. Острые предметы при чистке могут повредить полимерные детали

Бензопилу очистить от пыли и грязи – не применять жирорастворители.

Шлицы для охлаждающего воздуха при необходимости следует почистить.

Не использовать для очистки бензопилы мойки высокого давления. Сильная струя воды может повредить детали бензопилы.

Принадлежности

Устанавливать только такой инструмент, направляющие шины, пильные цепи, цепные звездочки, оснастку или аналогичные детали, который допущен к применению для данной бензопилы фирмой STIHL. При возникновении вопросов обратиться к специализированному дилеру. Применять только высококачественные инструменты или принадлежности. В противном случае существует опасность несчастных случаев или повреждения бензопилы.

Компания STIHL рекомендует применение оригинальных инструментов, направляющих шин, пильных цепей, цепных звездочек и принадлежностей STIHL. Они оптимально согласованы по своим свойствам с агрегатом и соответствуют требованиям пользователя.

Заправка топливом



Бензин легко воспламеняется – не работать вблизи открытого огня – не разливать топливо – не курить.

Перед заправкой топливом выключить двигатель.

Не заправлять топливом, пока двигатель не охладится полностью – топливо может перелиться – **опасность пожара!**

Крышку бака открывать осторожно, чтобы избыточное давление понижалось медленно и топливо не могло выбрызгиваться.

Заправку производить только в хорошо проветриваемых местах. Если вылилось топливо, незамедлительно очистить от него бензопилу. Не допускать попадания топлива на одежду, в противном случае немедленно заменить.

Бензопилы могут серийно поставляться с крышками бака следующего типа:

Запорное устройство бака с откидным хомутиком (байонетный затвор)

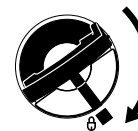

Правильно установить крышку бака с откидным хомутиком (байонетный затвор), повернуть до упора и захлопнуть хомутик.

Благодаря этому снижается опасность отвинчивания запорного устройства бака из-за вибраций мотора и, в результате этого, опасность вытекания топлива.



Обратить внимание на наличие негерметичности! При утечках топлива, двигатель не запускать – **опасность для жизни вследствие ожогов!**

Перед началом работы

Проверить безупречное рабочее состояние бензопилы – обратить внимание на соответствующую главу в инструкции по эксплуатации:

- Проверить топливную систему на герметичность, особенно видимые детали, например, замок бака, шланговые соединения, ручной топливный насос (только у бензопил с ручным топливным насосом). При наличии негерметичности либо повреждения двигатель не запускать – **опасность возникновения пожара!** До ввода в эксплуатацию следует отдать бензопилу для наладки специализированному дилеру
- Исправный тормоз цепи, передняя защита руки
- Правильно смонтирована направляющая шина
- Правильно натянутая пильная цепь
- Рычаг газа и фиксатор рычага газа должны легко двигаться – рычаг газа после отпускания должен возвращаться в исходное положение

- Комбинированный рычаг легко устанавливается в положение **STOP, 0** или **0**
- Проверить плотность посадки контактного наконечника провода зажигания – при неплотном сидящем наконечнике возможно искрообразование, искры могут воспламенить топливовоздушную смесь – **опасность пожара!**
- Запрещается вносить любые изменения в элементы управления или защитные механизмы
- Ручки должны быть чистыми и сухими, очищенными от масла и грязи – важно для надежного управления бензопилой
- достаточно топлива и смазки для цепи в баке

Бензопила должна эксплуатироваться только в надежном эксплуатационном состоянии – **опасность несчастного случая!**

Запуск бензопилы

Только на ровном основании. Занять надежное и устойчивое положение. При этом надежно удерживать бензопилу – режущая гарнитура не должна касаться предметов и пола – **опасность получения травмы от циркулирующей цепи.**

Бензопила обслуживается только одним человеком. Посторонние лица не должны находиться на участке выполнения работ – в том числе и во время запуска.

Не запускать бензопилу, если пильная цепь находится в щели разреза.

Пуск во время нахождения на дереве очень опасен. Пользователь может потерять контроль над бензопилой – **опасность получения травмы!**

Бензопила для ухода за деревьями должна быть проверена, заправлена, запущена и прогрета на земле рабочим, стоящим на земле, прежде чем она будет поднята им на дерево.

Запуск двигателя производить на расстоянии не менее 3 метров от места заправки топливом и не в закрытых помещениях.

Перед запуском двигателя блокировать тормоз цепи – из-за вращающейся пильной цепи существует **опасность получения травмы!**

Двигатель не запускать из руки – запуск производить, как описано в инструкции по эксплуатации.

Во время работы

Бензопилу для ухода за деревьями при работе на дереве всегда фиксировать – закрепить за петлю и привязать предохранительным тросом. Прежде чем бензопилу отпускать с троса, всегда блокировать тормоз цепи.

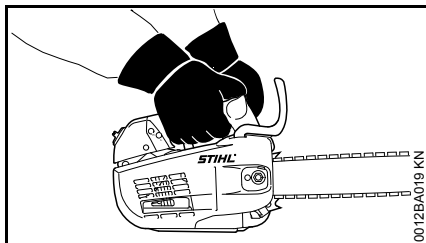

Бензопилу следует держать обеими руками – повышенный риск несчастного случая: правая рука на рукоятке управления – в том числе, это касается также левой. Для надежного управления бензопилой трубчатую рукоятку и рукоятку плотно обхватить большими пальцами.



Обслуживание одной рукой особенно опасно – например, при пилении сухой, корявой и отмершей древесины цепь не втягивается в древесину. Агрегат из-за реакционных сил может производить неконтролируемые перемещения ("танцевать", "обратный удар") в результате чего оператор может потерять контроль над агрегатом.

Повышенный риск обратной отдачи – опасность получения смертельных травм!

Одноручное управление бензопилой для ухода за деревьями допускается только:

- если эксплуатация двумя руками невозможна, то
- при необходимости фиксировать рабочее положение одной рукой, даже
- если бензопила крепко держится руками
- если все части тела находятся вне удлинённого максимального угла поворота бензопилы.

При одноручном пилении:

- никогда не держаться за ветку, которая пилится;
- никогда не работать верхушкой шины;
- никогда не пытаться держать падающие ветки

Всегда занимать надежное и устойчивое положение. Осторожно, если кора дерева влажная – **опасность поскользнуться!**

При угрожающей опасности или в экстренном случае сразу же выключить двигатель – установить комбинированный рычаг/выключатель в направлении **STOP, 0** или \odot .

Никогда не оставлять бензопилу работать без присмотра.

Осторожно, при гололедице, влажности, на снегу, льду, на склонах гор, на неровной местности либо после окорки древесины – **можно поскользнуться!**

Обратить внимание на препятствия: пни, корни, канавы – **можно споткнуться!**

Не работать в одиночку – всегда держаться на расстоянии слышимости от других людей, которые обучены оказанию помощи в аварийной ситуации. Если в зоне работы агрегата находятся также помощники, то они также должны носить защитную одежду (шлем!) и не должны стоять непосредственно под спиливаемыми ветками.

При пользовании берушами необходимо быть особенно внимательным и осмотрительным – так как восприятие предупреждающих звуков (крики, сигнальные звуки и т.д.) ограничено.

Для предотвращения чрезмерного утомления следует своевременно делать перерывы в работе – **опасность несчастного случая!**

Образующаяся при работе пыль (например, древесная пыль), пары и дым могут нанести серьезный вред здоровью. При сильном образовании пыли носить противопылевую маску.

Если двигатель работает, то после отпущения рычага газа пильная цепь продолжает двигаться еще некоторое время – эффект движения по инерции.

Не курить при работе с бензопилой и вблизи работающего бензопилы – **опасность пожара!** Из топливной системы могут улетучиваться горючие бензиновые пары.

Пильную цепь проверять регулярно, через короткие промежутки времени и немедленно при заметных изменениях:

- Остановить двигатель, подождать, пока пильная цепь остановится
- Проверить состояние и прочность посадки
- Учитывать степень заточки ножей

Не дотрагиваться до пильной цепи при работающем двигателе. При блокировании пильной цепи каким-либо предметом немедленно остановить двигатель – **опасность получения травмы!**

Перед тем, как отойти от пилы, отключить двигатель.

Остановить двигатель для замены пильной цепи. При непреднамеренном запуске двигателя – **опасность получения травмы!**

Легковоспламеняющиеся материалы (например, щепки, кору, сухую траву, топливо) держать вдали от горячего потока отработавших газов и от поверхности горячего глушителя – **опасность пожара!** Глушители с катализатором могут нагреваться особенно сильно.

Никогда не работать без смазки цепи, для этого следить за уровнем масла в масляном баке. Работу сразу же прекратить, если уровень масла в масляном баке слишком низкий и дозаправить маслом для смазки цепи

– см. также "Долить масло для заправки цепи" и "Проверить смазку цепи".

В случае если бензопила подверглась нагрузке не по назначению (например, воздействие силы в результате удара или падения), то перед дальнейшей работой обязательно проверить эксплуатационное состояние агрегата – см. также раздел "Перед началом работы".

В частности проверить герметичность топливной системы и работу защитных устройств. Небезопасные в работе пилы ни в коем случае не продолжать использовать. В сомнительном случае обратиться к специализированному дилеру.

Обратите внимание на безупречное вращение двигателя на холостом ходу, чтобы пильная цепь после отпускания рычага газа больше не двигалась. Регулярно проверять регулировку режима холостого хода и корректировать её. Если пильная цепь в режиме холостого хода всё же двигается, её следует отдать в ремонт специализированному дилеру.



Бензопила вырабатывает ядовитые выхлопные газы, сразу же как только запускается двигатель. Данные газы могут не иметь запаха и быть невидимыми, а также содержать углеводороды и бензол. Ни в коем случае не эксплуатировать бензопилу в закрытых или плохо проветриваемых помещениях – в том числе оборудованные катализатором.

При работе в канавах, впадинах или в стесненных условиях непременно необходимо обеспечить достаточный воздухообмен – **опасность для жизни вследствие отравления!**

При возникновении тошноты, головной боли, нарушениях зрения (например, уменьшение поля зрения), нарушениях слуха, головокружениях, понижении способности концентрировать внимание, немедленно прекратить работу – эти симптомы могут быть вызваны, среди прочего, повышенной концентрацией отработавших газов – **опасность несчастного случая!**

По окончании работы

Остановить двигатель, заблокировать тормоз цепи и установить защиту цепи.

Хранение

Если бензопила не используется, ее следует отставить в сторону так, чтобы она никому не мешала.

Защищать бензопилу от несанкционированного использования

Надежно хранить бензопилу в сухом помещении.

Защита цепи с предохранением от утери

Нетеряемая защита цепи разработана специально для работы с бензопилой на дереве.

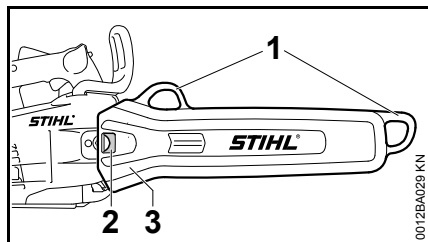

Петли (1) – для крепления защиты цепи на лямке ремня пользователя.

Фиксирующий выступ (2) – защита цепи благодаря фиксации прочно сидит на крышке цепной звёздочки двигателя. Таким образом, во время транспортировки, она не отсоединяется от направляющей шины.

Широкое крепление (3) к кожану зубчатого упора

Применение

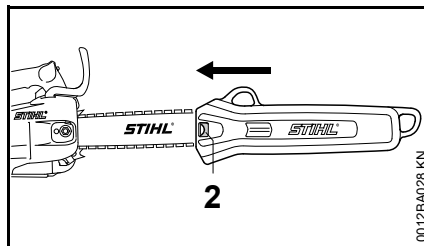

Защиту цепи всегда одевать на направляющую шину до упора. Фиксирующий выступ (2) должен фиксироваться на крышке цепной звёздочки.

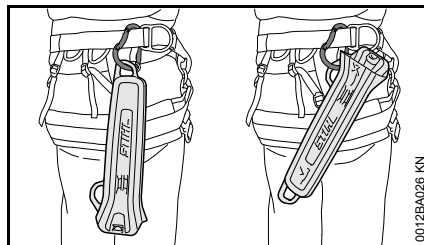

Защиту цепи для хранения во время работы всегда крепить с помощью одной из петель на лямке ремня.

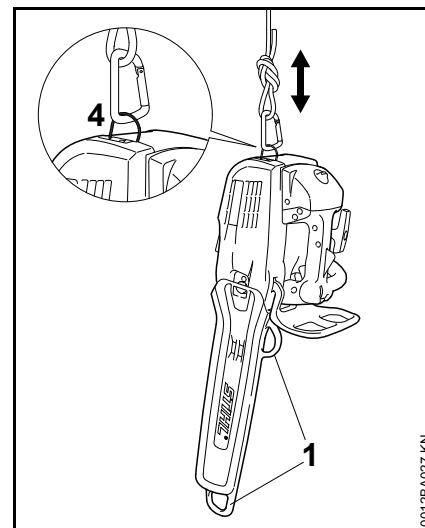

Для транспортировки и крепления бензопилы на тросе, всегда использовать откидную петлю (4) на обратной стороне бензопилы.

Никогда не использовать одну из двух петель (1) защиты цепи для транспортировки либо фиксации бензопилы – **опасность несчастного случая из-за падения бензопилы!**

Вибрации

Более длительное пользование мотоустройством может привести к вызванным вибрацией нарушениям кровообращения рук (синдром "белых пальцев").

Общепринятая продолжительность пользования устройством не может быть установлена, так как это зависит от многих факторов.

Длительность пользования устройством увеличивается благодаря следующим мерам:

- защита рук (теплые перчатки);
- перерывы в работе.

Длительность пользования сокращается вследствие:

- личного предрасположения рабочего к плохому кровообращению (признаки: часто холодные пальцы, зуд пальцев);
- низких наружных температур;
- больших усилий при захвате мотоустройства (крепкий захват мешает кровообращению).

При регулярном, длительном пользовании мотоустройством и при повторном появлении соответствующих симптомов (например, зуд пальцев) рекомендуется проводить регулярное медицинское обследование.

Ремонт и техническое обслуживание

Перед проведением работ по ремонту, очистке и техническому обслуживанию, а также работ с режущей гарнитурой, всегда останавливать двигатель. Из-за непреднамеренного запуска пильной цепи – **опасность получения травм!**

Регулярно проводить техническое обслуживание бензопилы. Производить только те работы по техобслуживанию и ремонту, которые описаны в данной инструкции по

эксплуатации. Все другие виды работ следует поручать специализированному дилеру.

Компания STIHL рекомендует поручать проведение работ по техобслуживанию и ремонту только специализированному дилеру STIHL. Специализированные дилеры STIHL регулярно посещают обучения и в их распоряжение предоставляется техническая информация.

Использовать только высококачественные комплектующие. В противном случае существует опасность несчастных случаев или повреждения бензопилы. При возникновении вопросов обратиться к специализированному дилеру.

Не вносить какие-либо изменения в конструкцию бензопилы – это может нанести ущерб безопасности – **опасность несчастного случая!**

Запускать бензопилу при снятом штекере провода зажигания или при выкрученной свече зажигания только в том случае, если комбинированный рычаг установлен на **STOP, 0** или  – **опасность возгорания** из-за искрения снаружи цилиндра!

Запрещается производить техобслуживание бензопилы и хранить ее в непосредственной близости от открытого огня – **опасности пожара**, вызванного возгоранием топлива!

Регулярно проверять герметичность крышки бака.

Использовать только исправные, допущенные компанией STIHL свечи зажигания – см. "Технические характеристики".

Проверить кабель цепи зажигания (безупречность изоляции, плотность подключения).

Проверить безупречное состояние глушителя.

Запрещается работать с неисправным или снятым глушителем – **опасность возгорания, повреждение слуха!**

Не дотрагиваться до горячего глушителя – **опасность ожога!**

Состояние антивибрационных элементов влияет на поведение агрегата при вибрации – необходимо регулярно проверять антивибрационные элементы.

Проверить уловитель цепи – если поврежден, заменить.

остановить двигатель

- Для проверки натяжения пильной цепи
- для подтягивания пильной цепи
- для смены пильной цепи
- для устранения неисправностей

Соблюдать инструкцию по заточке – для надежной и правильной работы пильная цепь и направляющая шина должны содержаться в безупречном состоянии, пильная цепь должна быть правильно заточена и хорошо смазана.

Своевременно заменять пильную цепь, направляющую шину и цепную звездочку.

Регулярно контролировать безупречное состояние барабана сцепления.

Топливо и смазочное масло цепи хранить только в разрешенных и промаркированных согласно инструкциям ёмкостях. Хранение в сухом, прохладном и надежном месте, предохранять от света и солнца.

При нарушении функционирования тормоза пильной цепи немедленно остановить двигатель – **опасность травмы!** Обратиться к специализированному дилеру – не пользоваться бензопилой, пока неисправность не будет устранена – см. раздел "Тормоз пильной цепи".

Реакционные силы

Наиболее часто возникают следующие реакционные силы: обратная отдача, обратный удар и затягивание в распил.

Опасность при обратной отдаче



Обратная отдача может привести к смертельным резаным ранам.

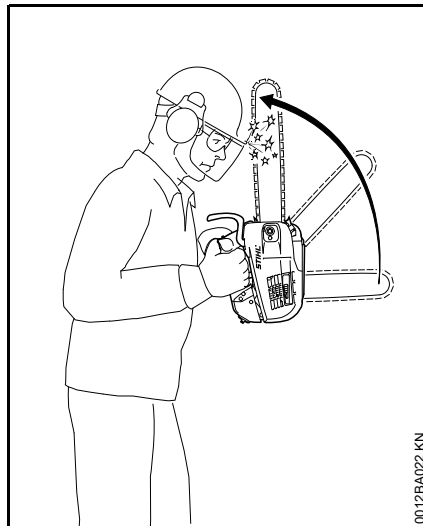

При обратной отдаче (Kickback) пила, выйдя из под контроля, неожиданно ускорится в сторону пользователя.

Обратная отдача возникает, например, если

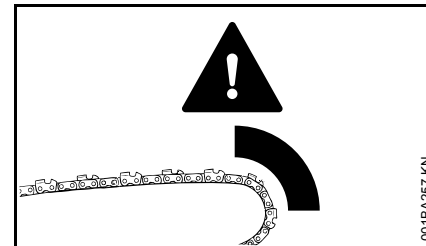

- Пильная цепь в зоне верхней четверти верхушки шины случайно наталкивается на дерево или другой твердый предмет – например, при обрезке сучьев непреднамеренно касается другого сучка
- Пильная цепь у верхушки шины на небольшой промежуток времени защемляется в разрезе

Тормоз пильной цепи QuickStop:

В определенных ситуациях снижает опасность травмы – однако, отдачи, как таковой избежать нельзя. При срабатывании тормоза цепь пилы останавливается в течение доли секунды – см. раздел "Тормоз цепи пилы" в данном руководстве по эксплуатации.

Снижение опасности возникновения обратной отдачи

- Работать обдуманно, применяя правильную технику работы
- Пилу прочно удерживать обеими руками и надежной хваткой
- Работать только при полном газе
- Наблюдать за верхушкой шины
- Не пилить верхушкой шины
- Соблюдать осторожность в случае наличия небольших крепких сучьев, низкой поросли и отростков – пильная цепь может запутаться в них
- Никогда не пилить несколько сучьев одновременно
- При работе не наклоняться сильно вперед
- Не пилить выше уровня плеча
- Шину устанавливать в начатый распил очень осторожно
- "Врезание" производить только при наличии навыка в технике работы подобным образом
- Обратить внимание на положение ствола и на силы, закрывающие щель распила, которые также могли бы зацепить пильную цепь

- Работать только с правильно заточенной и натянутой пильной цепью – расстояние ограничителя глубины не очень большое
- Применять пильную цепь, снижающую отдачу, а также направляющую шину с небольшой головкой шины

Втягивание (A)

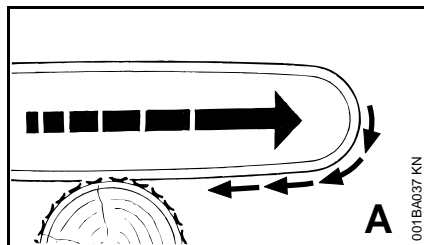

Если при пилении нижней стороной направляющей шины – передний рез – цепь защемляется или наталкивается на твердый предмет в древесине, то пила может быть затянута рывком в сторону ствола – поэтому **во избежание этого всегда надежно устанавливать зубчатый упор.**

Обратный удар (B)

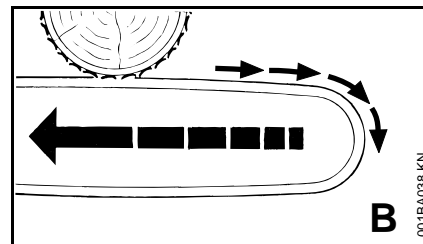

Если при пилении верхней стороной направляющей шины – обратный пропил – пильная цепь защемляется или наталкивается на твердый предмет в древесине, то пила может быть отброшена в сторону пользователя – **во избежание этого:**

- Не защемлять верхнюю сторону направляющей шины
- Не поворачивать направляющую шину в разрезе

Техника работы

Пиление

Не работать в положении газа запуска. Частота вращения двигателя при этом положении рычага газа не поддается регулированию.

Работать спокойно и обдуманно – только при хорошей освещенности и видимости. Работать осмотрительно – не подвергать опасности других людей.

Использовать, по возможности, короткую направляющую шину: пильная цепь, направляющая шина и цепная звездочка должны быть согласованы между собой, а также с конструкцией бензопилы.

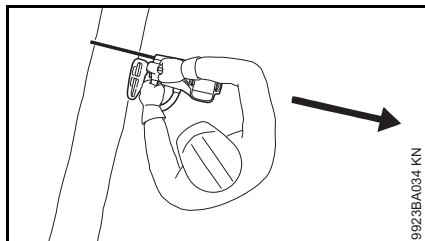

Следить за тем, чтобы в **увеличенной зоне поворота** пильной цепи не находились какие-либо части тела.

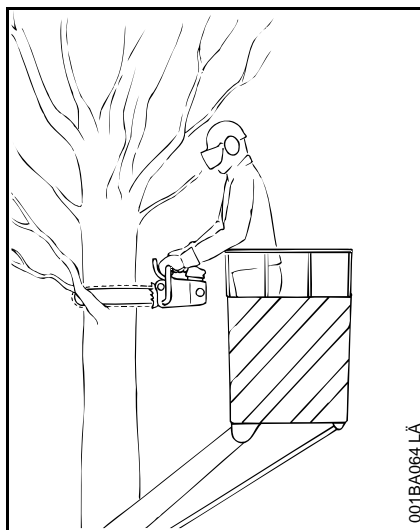

Предпочтительно работать с **подъёмной рабочей площадки**, если это позволяют условия эксплуатации.

Не работать на приставной лестнице, на неустойчивых местах и выше уровня плеча.

Территорию обезопасить от падающих веток (оградить) – во избежание получения травм и нанесения материального ущерба (например, транспортным средствам).

При работе с использованием каната в качестве предохранения существует опасность рассечения каната – **опасность падения!** Обязательна двойная фиксация тросом (дублирование).

Соблюдать особую осторожность при распиливании веток. Контролировать движение агрегата вперёд с помощью крепкого захвата и придерживания. В конце реза бензопила не опирается

больше о режущую гарнитуру в резе. Пользователь должен принять вес агрегата на себя – **повышенная опасность несчастного случая!**

Следить за тем, чтобы при пилении бензопила не соприкасалась с какими-либо посторонними предметами: камни, гвозди и т.п. могут отбрасываться с силой в сторону и повредить пильную цепь. Бензопила может подскочить – **опасность несчастного случая!**

Если движущаяся пильная цепь коснется камня или иного твердого предмета, может появиться искра, вследствие чего при определенных обстоятельствах могут загореться легко воспламеняющиеся материалы. Сухие растения и кустарник являются легковоспламеняемыми, особенно в жаркую, сухую погоду. Если существует опасность пожара, не работать бензопилой вблизи легковоспламеняющихся материалов, сухих растений и кустарника. Обязательно выяснять у компетентных органов лесного хозяйства, не существует ли опасность пожара.



Внимание! Опасность удара током при свободном резании вблизи высоковольтных линий. При работе вблизи электропроводящих проводов необходимо отключить электрический ток.

Свободно висящие ветки не отрезать снизу – **опасность обратного удара из-за защемления пильной цепи!**

Соблюдать осторожность при обрезке кустарника и молодых деревьев. Тонкие побеги могут попадать в цепь пилы и отлетать в направлении рабочего.

Осторожно при резке расщепленной древесины – **опасность травмы захваченными кусками дерева!**

По окончании реза и перед перемещением бензопилы на другой участок дерева (переноска) заблокировать тормоз цепи либо остановить двигатель.

Указания относительно техники пиления:

Пильную цепь на полном газе ввести в разрез.

Вытягивать бензопилу из древесины только с движущейся пильной цепью.

- Тонкие ветки пропиливать одним резом
- При наличии толстых веток пропиливать вначале уравновешивающий разрез снизу (прибл. 1/5 диаметра), а потом сверху
- Тяжёлые ветки перевязывать тросом

Если бензопила защемила в разрезе:

- Бензопилу выключить и прикрепить к стволу дерева
- Бензопилу осторожно освободить, в некоторых случаях с помощью другой пилы

Древесина под напряжением:

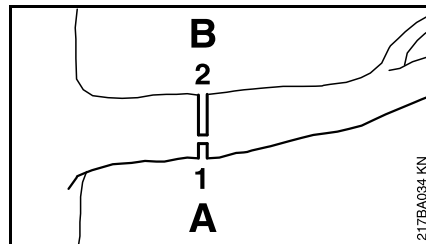

- Всегда следует на напорной стороне (A) сначала производить послабляющий распил (1)
- затем на стороне растяжения (B) произвести продольный распил (2) – в противном случае бензопилу может зажать или возникнет обратная отдача

Только при отсутствии иной возможности выполнять продольную распиловку снизу вверх (обратный пропил) – **опасность обратного удара!**

Режущая гарнитура

Пильная цепь, направляющая шина и цепная звездочка образуют режущую гарнитуру.

Входящая в объем поставки режущая гарнитура оптимально адаптирована к бензопиле.

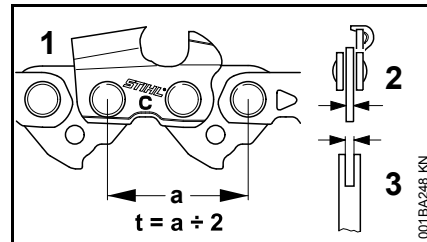

- Шаг (t) пильной цепи (1), цепной звездочки и ведущей звездочки направляющей шины Rollomatic должен совпадать
- Толщина приводного звена (2) пильной цепи (1) должна быть согласована с шириной паза направляющей шины (3)

При сопряжении двух не подходящих друг к другу компонентов может произойти неисправимое повреждение режущей гарнитуры уже через короткое время эксплуатации.

Монтаж направляющей шины и пильной цепи

Отпустить тормоз цепи

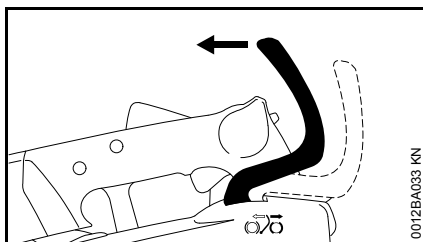

- Защиту руки потянуть в направлении трубчатой рукоятки до слышимого защелкивания – тормоз цепи отпущен

Демонтировать крышку цепной звёздочки

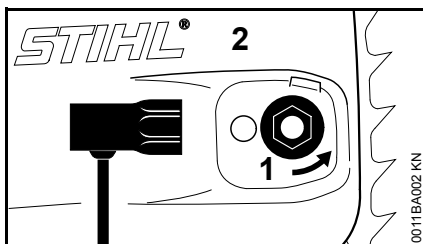

- Нетеряемую гайку (1) вращать влево, пока она свободно не повиснет в крышке цепной звёздочки
- Крышку цепной звёздочки (2) снять вместе с нетеряемой гайкой

Смонтировать направляющую шину

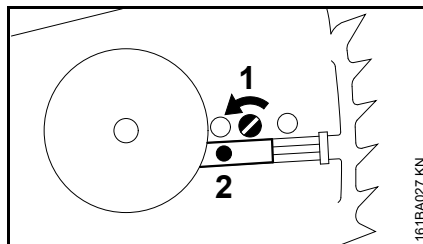

- Болт (1) поворачивать влево, пока прижимная задвижка (2) не будет прилегать к углублению в корпусе

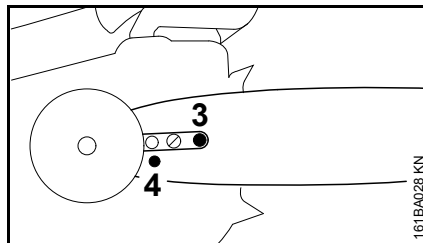

- Направляющую шину одеть на болт (3), а фиксирующее отверстие (4) установить над цапфой натяжного шибера

Установить пильную цепь

! ПРЕДУПРЕЖДЕНИЕ

Надеть защитные перчатки – опасность травмы острыми режущими зубьями!

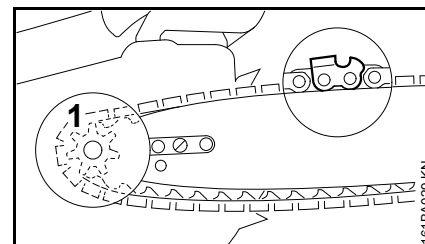

- Пильную цепь наложить вокруг цепной звёздочки (1) и на направляющую шину – режущие кромки зубьев должны быть направлены вправо

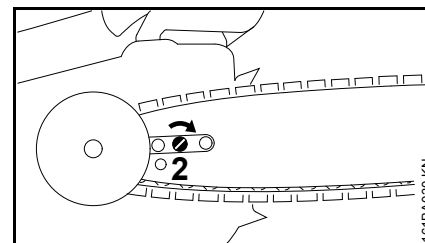

- Болт (2) поворачивать вправо, пока пильная цепь не будет слегка провисать – а выступы ведущих звеньев не войдут в паз шины

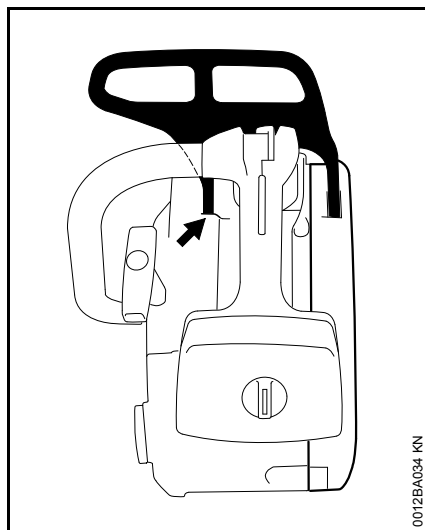

0012BA034 KN

- Установить крышку цепной звездочки – опорная цапфа защиты руки должна входить в зацепление с втулкой – от руки слегка затянуть гайку
- Далее: см. "Натяжение пильной цепи"

Натяжение цепи пилы (боковое натяжение цепи)

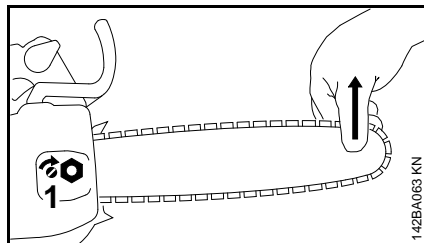

142BA063 KN

Для дополнительного натяжения цепи пилы во время эксплуатации:

- Остановите двигатель
- Ослабьте гайку
- Приподнимите за верхнюю направляющую шину
- и поверните отверткой болт (1) вправо до тех пор, пока цепь пилы не будет прилегать к нижней стороне шины.
- Приподнимите направляющую шину еще выше и затяните до отказа гайку
- Далее: см. раздел "Контроль натяжения цепи пилы".

Новая цепь пилы должна подтягиваться значительно чаще, чем цепь, находящаяся длительное время в эксплуатации!

- Контролируйте натяжение цепи пилы чаще – см. раздел "Указания по эксплуатации".

Контроль натяжения пильной цепи

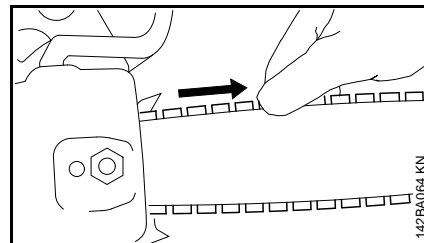

142BA064 KN

- Остановка двигателя
- Наденьте защитные перчатки
- Цепь пилы должна прилегать к нижней стороне направляющей шины – и при отпущенном тормозе цепи должна существовать возможность протягивания цепи вдоль направляющей шины вручную
- Если необходимо, подтяните цепь пилы

Новая цепь пилы должна подтягиваться значительно чаще, чем цепь, находящаяся длительное время в эксплуатации.

- Контролируйте натяжение цепи пилы чаще – см. раздел "Указания по эксплуатации".

Топливо

Двигатель должен работать на топливной смеси из бензина и моторного масла.

ПРЕДУПРЕЖДЕНИЕ

Избегать непосредственного контакта с топливом и вдыхания топливных паров.

STIHL MotoMix

Компания STIHL рекомендует применение смеси STIHL MotoMix. Данная топливная смесь не содержит бензол, тетраэтилсвинец, имеет высокое октановое число и всегда обеспечивает правильное соотношение смеси.

Топливная смесь STIHL MotoMix для максимального срока службы двигателя STIHL смешана с моторным маслом HP Ultra для двухтактных двигателей.

Топливная смесь MotoMix представлена не на всех рынках сбыта.

Приготовление топливной смеси

УКАЗАНИЕ

Непригодные горюче-смазочные материалы, или не соответствующий инструкциям состав смеси, могут привести к серьезным повреждениям привода. Бензин или моторное масло более низкого качества могут

повредить двигатель, уплотняющие кольца, трубопроводы и топливный бак.

Бензин

Применять только **марочный бензин** с минимальным октановым числом 90 ROZ – содержащий или не содержащий тетраэтилсвинец.

Устройства с катализатором для нейтрализации отработавших газов должны эксплуатироваться только на бензине, не содержащем тетраэтилсвинец.

УКАЗАНИЕ

После частых заправок этилированным бензином может значительно понизиться эффективность катализатора.

Бензин с долей содержания этанола выше 10% у двигателей с карбюраторами, имеющими ручную регулировку, может вызвать сбой в работе и поэтому для данных двигателей использоваться не должен.

Двигатели с системой M-Tronic при использовании бензина с долей содержания этанола до 25% (E25) обеспечивают полную мощность.

Моторное масло

Использовать для двухтактных двигателей только качественное масло – лучше всего моторные масла **STIHL HP, HP Super либо HP Ultra для двухтактных двигателей, они оптимально подходят к двигателям**

STIHL. Самую высокую мощность и срок службы двигателя обеспечивает HP Ultra.

Данные моторные масла имеются не на всех рынках.

У агрегатов с катализатором с целью нейтрализации отработавших газов для приготовления топливной смеси должно использоваться только моторное масло **STIHL для двухтактных двигателей 1:50.**

Соотношение смеси

У моторного масла для двухтактных двигателей STIHL 1:50; 1:50 = 1 часть масла + 50 частей бензина

Примеры

Количество бензина	Масло STIHL для двухтактных двигателей 1:50	
	Литры	Литры (мл)
1	0,02	(20)
5	0,10	(100)
10	0,20	(200)
15	0,30	(300)
20	0,40	(400)
25	0,50	(500)

- В допущенную для топлива канистру залить сначала моторное масло, а затем бензин и тщательно перемешать.

Хранение топливной смеси

Хранить только в допущенных для топлива резервуарах в безопасном, сухом и прохладном месте, защищать от света и солнца.

Топливная смесь стареет – запас смеси готовить только на несколько недель. Не хранить топливную смесь более 30 дней. Под воздействием света, солнечных лучей, низких или высоких температур топливная смесь быстрее теряет свои эксплуатационные характеристики.

Однако STIHL MotoMix может без проблем храниться до 2 лет.

- Перед заправкой канистру с топливной смесью следует тщательно встряхнуть.

! ПРЕДУПРЕЖДЕНИЕ

Давление в канистре может повыситься – открывать осторожно.

- Топливный бак и канистру время от времени следует тщательно очищать.

Остатки топлива и жидкость, использованную для очистки, утилизировать согласно предписаниям и без ущерба для окружающей среды!

Заправка топливом



Подготовка агрегата

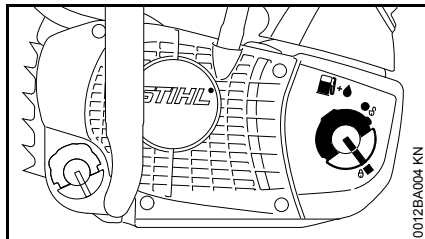

- Перед заправкой топливом очистить крышку бака и прилегающую поверхность, чтобы в топливный бак не попала грязь
- Агрегат расположить таким образом, чтобы крышка бака была направлена вверх

Открыть

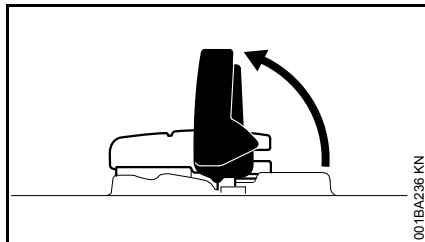

- Поднять хомутик

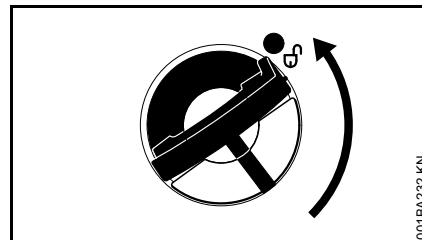

- Повернуть крышку бака (ок. 1/4 оборота)

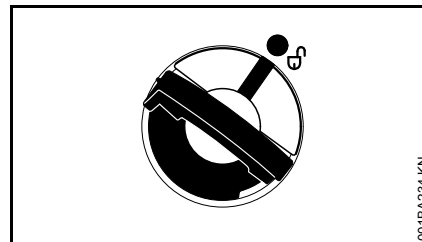

Маркировки на крышке бака и топливном баке должны друг с другом совпадать

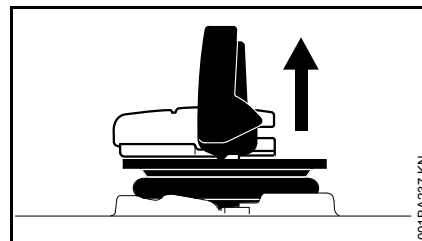

- Снять крышку бака

Заправка топлива

Во время заправки не разливать топливо и бак не заполнять до краёв.

Компания STIHL рекомендует систему заправки для топлива STIHL (специальные принадлежности).

- Заправка топлива

Закреть

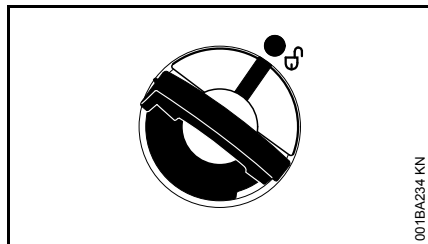

Хомутик находится в вертикальном положении:

- Установить крышку бака – маркировки на крышке бака и топливном баке должны друг с другом совпадать
- Крышку бака нажать вниз до прилегания

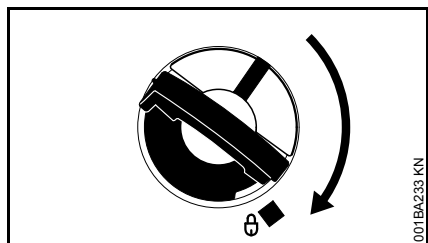

- Крышку бака держать нажатой и повернуть по часовой стрелке пока она не зафиксируется

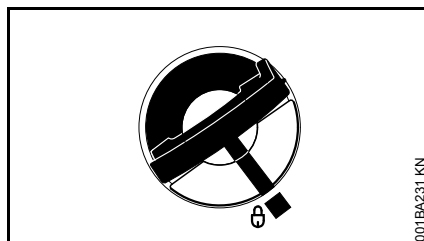

Тогда будут совпадать между собой маркировки на крышке бака и топливном баке

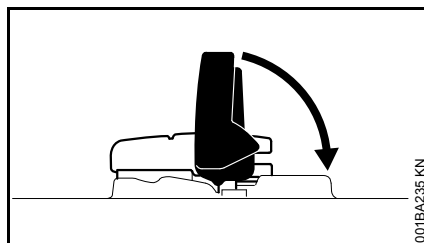

- Закрывать хомутик

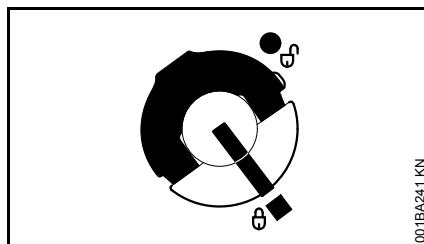

Крышка бака зафиксирована

Если крышка бака не фиксируется вместе с топливным баком

Нижняя часть крышки по отношению к верхней части перекручена.

- Крышку бака снять с топливного бака и осмотреть с верхней стороны

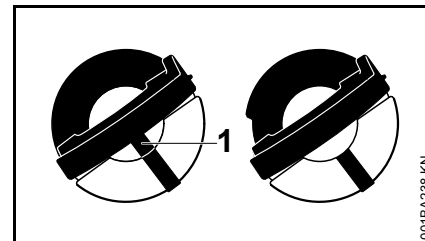

слева: Нижняя часть крышки бака перекручена – расположенная внутри маркировка (1) совпадает со внешней маркировкой

справа: Нижняя часть крышки бака в верной позиции – расположенная внутри маркировка находится под хомутиком. Она не совпадает со внешней маркировкой

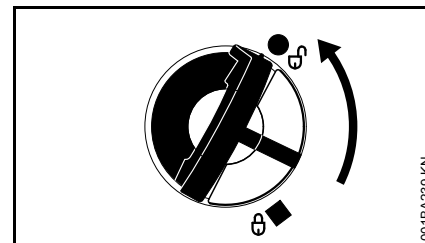

- Установить крышку бака и повернуть против часовой стрелки до тех пор, пока она не попадет в посадку штуцера для заправки
- Крышку бака повернуть дальше против часовой стрелки (ок. 1/4 оборота) – нижняя часть

крышки бака будет, таким образом, повернута в правильное положение

- Крышку бака повернуть по часовой стрелке и закрыть – см. раздел "Закрывание"

Масло для смазки цепей

Для автоматической длительной смазки пильной цепи и направляющей шины – применять только экологически безвредное качественное масло для смазки цепей – преимущественно, биологически быстро разлагающееся масло марки STIHL BioPlus.

УКАЗАНИЕ

Биологическое масло для смазки цепей должно обладать достаточной стойкостью против старения (например, STIHL BioPlus). Масло с недостаточным сопротивлением старению склонно к быстрому осмолению. Следствием являются твердые, тяжело удаляемые отложения, в особенности в зоне привода пильной цепи и на пильной цепи – вплоть до полной блокировки масляного насоса.

Срок службы пильной цепи и направляющей шины в значительной степени зависит от качества применяемого смазочного масла – поэтому применять только специальное масло для смазки цепей.

ПРЕДУПРЕЖДЕНИЕ

Не применять отработанное масло!
Отработанное масло при длительном и повторном соприкосновении с кожей вызывает рак кожи и является вредным для окружающей среды!

УКАЗАНИЕ

Отработанное масло не обладает требуемыми смазочными свойствами и не годится для смазки цепей.

Залейте масло для смазки цепей



Подготовка агрегата

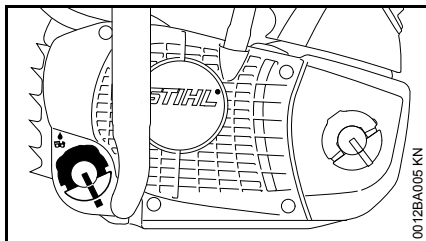

- Тщательно очистить крышку бака и прилегающую поверхность, чтобы в бак не попала какая-либо грязь
- Агрегат расположить таким образом, чтобы крышка бака была направлена вверх
- Открыть крышку бака

Залить масло для смазки цепи

- Заливать масло для смазки цепи – каждый раз при заправке топлива

При заправке масло для смазки цепи не проливать и не заполнять бак до краев.

Компания STIHL рекомендует систему заправки смазочного масла для цепей STIHL (специальные принадлежности).

- Закрыть крышку бака

При полном опустошении топливного бака в масляном баке должно оставаться еще некоторое количество смазочного масла.

Если количество смазочного масла в масляном баке не уменьшается, то это может свидетельствовать о повреждении системы подачи смазочного масла: проверить систему смазки пильной цепи, очистить масляные каналы, при необходимости, обратиться к специализированному дилеру. Компания STIHL рекомендует поручить проведение работ по техобслуживанию и ремонту только специализированному дилеру STIHL.

Контроль системы смазки пильной цепи

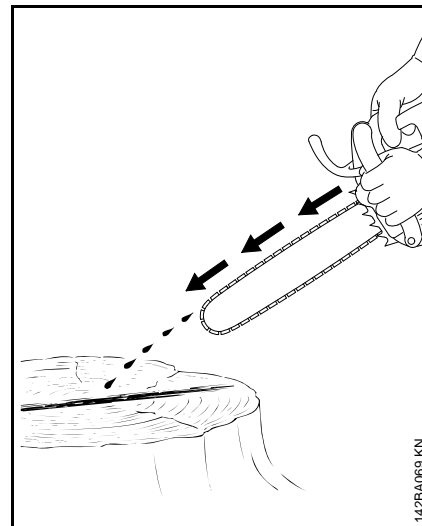

Пильная цепь должна всегда отбрасывать небольшое количество масла.

УКАЗАНИЕ

Никогда не работать без смазки пильной цепи! При работе пильной цепи всухую режущая гарнитура непоправимо разрушается в течение короткого времени. Перед началом работы всегда проверять смазку пильной цепи и уровень масла в баке.

Каждая новая пильная цепь требует время приработки от 2 до 3 минут.

После приработки проверить натяжение пильной цепи и, если необходимо, подрегулировать – см. "Проверка натяжения пильной цепи".

Тормоз пильной цепи



Пильную цепь заблокировать

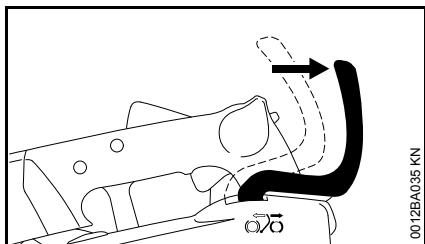

- В аварийной ситуации
- При пуске
- На холостом ходу

Защиту руки левой рукой отжать по направлению к верхушке шины – либо дождаться автоматического перемещения под действием отдачи бензопилы: пильная цепь блокируется – и не вращается.

Отпустить тормоз цепи

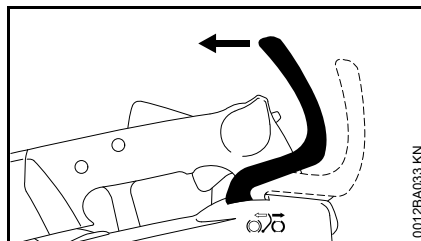

- Защиту руки потянуть в направлении трубочатой рукоятки до слышимого защелкивания – тормоз цепи отпущен

УКАЗАНИЕ

Прежде чем давать газ (кроме проверки эксплуатационной готовности) и перед пилением, необходимо отпустить тормоз цепи.

Увеличение частоты оборотов двигателя при заблокированном тормозе цепи (пильная цепь неподвижна) уже через короткое время ведет к повреждению приводного механизма и привода пильной цепи (сцепления, тормоза цепи).

Тормоз цепи автоматически активируется при достаточно сильной отдаче пилы – под действием инерции массы защиты руки: защита руки перемещается вперед к верхушке шины.

Тормоз цепи работает только тогда, когда в конструкцию защиты руки не были внесены изменения.

Проверить работу тормоза цепи

Каждый раз перед началом работы: при работе двигателя на холостом ходу заблокировать пильную цепь (защита руки смещается в сторону верхушки шины) и на короткое время (макс. 3 секунды) дать полный газ – пильная цепь не должна двигаться. Защита руки должна быть всегда очищена от грязи и легко перемещаться.

Техобслуживание тормоза цепи

Тормоз цепи подвержен износу вследствие трения (естественный износ). Чтобы тормоз мог выполнять свою функцию, он должен регулярно проходить техобслуживание и технический уход обученным персоналом. Компания STIHL рекомендует поручать проведение работ по техобслуживанию и ремонту только специализированному дилеру STIHL. Необходимо соблюдать следующие интервалы:

Постоянная эксплуатация :	ежекварталь но
Полупрофессиональна я эксплуатация:	каждые полгода

Зимний режим работы



При температуре ниже +10 °C

- Демонтировать цепную звёздочку - см. "Монтировать направляющую шину и пильную цепь"

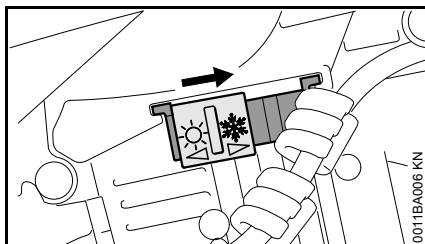

- Задвижку установить в положение "Эксплуатации в зимнем режиме" ❄️

В положении "Эксплуатации в зимнем режиме" кроме холодного воздуха из окружающей среды всасывается прогретый воздух. Таким образом, предотвращается обмерзание воздушного фильтра и карбюратора.

При температуре выше +20 °C

- Задвижку обязательно снова установить в положение "Эксплуатации в летнем режиме" ☀️

УКАЗАНИЕ

Опасность неполадок в работе двигателя – перегрев!

Пуск / остановка мотора

Положения комбинированного рычага

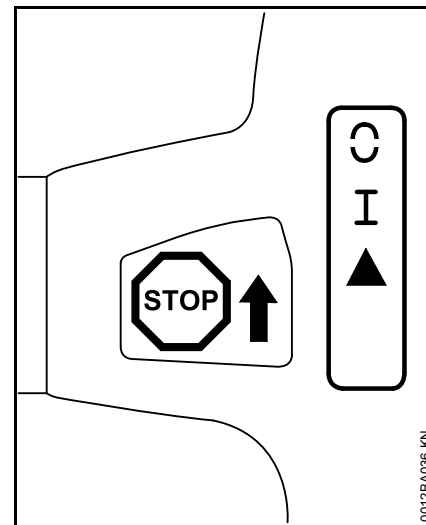

STOP либо ⤴ – для выключения зажигания комбинированный рычаг следует нажать в направлении **STOP** либо ⤴. После освобождения комбинированный рычаг отпружинивает в рабочее положение **I**.

ПРЕДУПРЕЖДЕНИЕ

После остановки двигателя зажигание включается автоматически. При приведении в действие пускового устройства двигатель может завестись в любое время.

Рабочее положение I – двигатель работает или может быть запущен

Start ▲ – в этом положении запускается двигатель

Регулировка комбинированного рычага

Для установки комбинированного рычага из рабочего положения I в положение запуска ▲ следует одновременно нажать стопор рычага газа и рычаг газа и удерживать их – комбинированный рычаг потянуть до упора в направлении запуска ▲ и одновременно отпустить рычаг газа и стопор рычага газа. Отпустить комбинированный рычаг – комбинированный рычаг самостоятельно возвращается в положение запуска ▲.

За счет нажатия на стопор рычага газа и одновременно на рычаг газа комбинированный рычаг переводится из положения запуска ▲ в рабочее положение I.

Для выключения двигателя комбинированный рычаг сместить в положение **STOP** либо ☺ – после отпускания комбинированный рычаг пружинит назад в рабочее положение I.

Как держать бензопилу

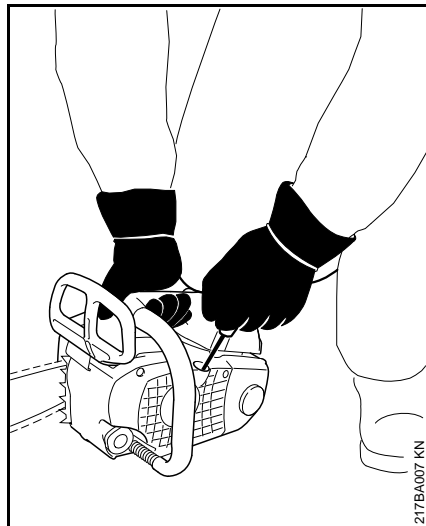

- Надежно установить бензопилу на земле. – Занять устойчивое положение. – Пильная цепь не должна соприкасаться с землей, а также с какими-либо предметами.
- крепко взяться правой рукой за рукоятку управления бензопилы
- Правым коленом опереться на крышку карбюратора

Пуск

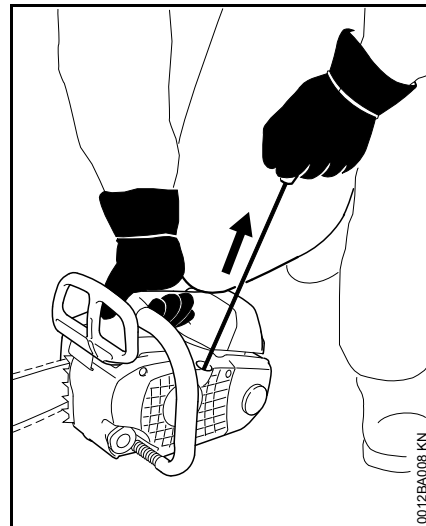

- Правой рукой медленно вытянуть пусковую рукоятку до упора – а затем резко протянуть ее – при этом, отжать вниз трубчатую рукоятку – трос не вытаскивать до конца – **опасность разрыва!** Не позволяйте рукоятке запуска быстро вернуться в исходное положение – отвести рукоятку вертикально, чтобы трос запуска правильно намотался

На новом двигателе или после длительного простоя агрегатов без дополнительного ручного топливного насоса может потребоваться многократное протягивание пускового тросика, – пока не будет подаваться достаточное количество топлива.

Запуск бензопилы

! ПРЕДУПРЕЖДЕНИЕ

В рабочем диапазоне бензопилы не должны находиться посторонние лица.

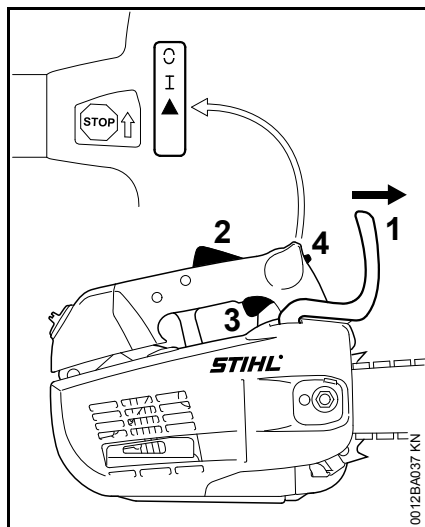

- Защиту рук (1) нажать вперёд – цепь заблокирована
- Одновременно нажать и удерживать стопор рычага газа (2) и рычаг газа (3) – комбинированный рычаг (4) потянуть до упора в направлении запуска ▲ и одновременно отпустить рычаг газа и стопор рычага газа

- Отпустить комбинированный рычаг – комбинированный рычаг самостоятельно возвращается в положение запуска ▲
- Удерживая бензопилу, запустить ее

Как только двигатель заработает

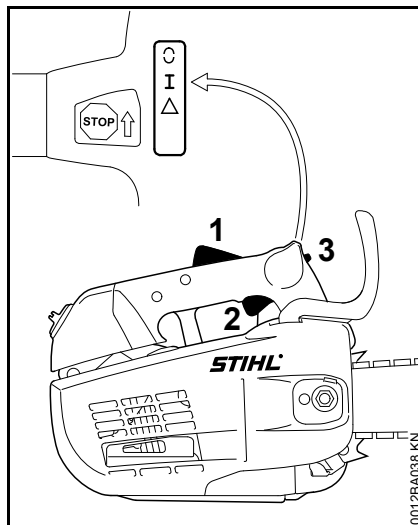

- Одновременно нажать стопор рычага газа (1) и рычаг газа (2), комбинированный рычаг (3) переходит в рабочее положение I, а двигатель переключается в режим холостого хода

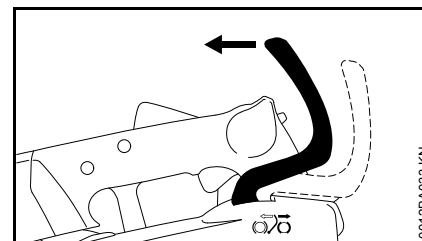

- Защиту руки переместить к трубчатой рукоятке

Тормоз цепи разблокирован – бензопила готова к работе.

⚙ УКАЗАНИЕ

Газ давать только при отпущенном тормозе цепи. Повышенная частота оборотов двигателя при заблокированном тормозе цепи (пильная цепь неподвижна) быстро приведет к повреждению сцепления и тормоза цепи.

При чрезвычайно низкой температуре

- При необходимости, отрегулировать эксплуатацию в зимнем режиме – см. "Эксплуатация в зимнем режиме"

остановить двигатель

- Комбинированный рычаг переместить в положение STOP либо ⚙ – после отпущения комбинированный рычаг отскакивает назад в рабочее положение I

Если двигатель не запускается

- Проверить, правильно ли установлены все элементы системы управления
- Проверить, есть ли топливо в топливном баке, при необходимости, заправить топливо;
- Проверить плотность посадки контактного наконечника свечи зажигания.

- Повторить запуск мотора

либо:

Возможно в камере сгорания двигателя находится слишком богатая, негорючая топливно-воздушная смесь – двигатель захлебнулся.

- Снять свечу зажигания, – см. "Свеча зажигания".
- Просушить свечу зажигания
- Бензопилу поставить на землю
- Комбинированный рычаг до упора нажать в направлении **STOP** или. ⚙



ПРЕДУПРЕЖДЕНИЕ

Если комбинированный рычаг недолго удерживать в направлении **STOP** или ⚙, то может появиться искра зажигания.

- Несколько раз задействовать пусковое устройство
- Отпустить комбинированный рычаг – комбинированный рычаг возвращается в рабочее положение **I**
- Вставить свечу зажигания – см. раздел "Свеча зажигания"
- Удерживая бензопилу, запустить ее

Указания по эксплуатации

Во время первой эксплуатации

Совершенно новое фабричное устройство не эксплуатировать с высокой частотой вращения без нагрузки, чтобы во время приработки не возникали какие-либо дополнительные нагрузки. Во время приработки подвижные детали должны притереться друг к другу – в приводном механизме имеет место повышенное сопротивление трения. Мотор достигает максимальной мощности после 5 – 15 заправок топливом.

Во время работы



УКАЗАНИЕ

Газ давать только при отпущенном тормозе пильной цепи. Повышенная частота вращения мотора при заблокированном тормозе цепи (пильная цепь неподвижна) уже через короткое время ведет к повреждению приводного механизма и привода пильной цепи (сцепления, тормоза цепи).

Как можно чаще контролировать натяжение пильной цепи

Новая пильная цепь должна подтягиваться значительно чаще, чем цепь, находящаяся более длительное время в эксплуатации.

В холодном состоянии

Пильная цепь должна прилегать к нижней стороне шины, однако, еще должна существовать возможность протягивания цепи от руки по направляющей шине. Если необходимо, подтянуть пильную цепь – см. "Натяжение пильной цепи".

При рабочей температуре

Пильная цепь удлиняется и провисает. Ведущие звенья на нижней стороне шины не должны выходить из паза – иначе пильная цепь может сорваться с шины. Подтянуть пильную цепь – см. "Натяжение пильной цепи".



УКАЗАНИЕ

При охлаждении пильная цепь стягивается. Не ослабленная цепь пилы может привести к повреждению коленвала и подшипников.

После более продолжительной работы при полной нагрузке

Мотор оставьте работать некоторое время на холостом ходу, пока большая часть тепла не будет отведена потоком охлаждающего воздуха, благодаря чему снижается нагрузка на детали привода (система зажигания, карбюратор) вследствие застоя тепла.

После работы

- Ослабить пильную цепь, если она была натянута во время работы при рабочей температуре



УКАЗАНИЕ

По окончании работы обязательно снова ослабить пильную цепь! При охлаждении пильная цепь стягивается. Не ослабленная цепь пилы может привести к повреждению коленвала и подшипников.

При кратковременном перерыве в работе

Мотор оставить охладиться. Устройство с заполненным топливным баком хранить до следующего применения в сухом месте, вдали от источников воспламенения.

При длительном перерыве в работе

См. "Хранение устройства"

Регулирование количества масла

Различная длины реза, древесные породы и методы работы потребляют различное количество смазочного масла.

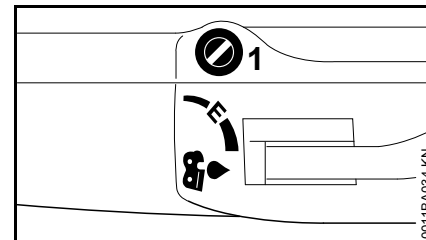

Подача смазочного масла может регулироваться в зависимости от потребности с помощью регулировочного болта (1) на верхней стороне агрегата

Положение Ematic (E), подача среднего кол-ва смазочного масла –

- Регулировочный болт повернуть в позицию "E" (позиция Ematic)

Увеличение подачи смазочного масла –

- Регулировочный болт повернуть по часовой стрелке

Уменьшение кол-ва. подачи смазочного масла –

- Регулировочный болт повернуть против часовой стрелки



УКАЗАНИЕ

Пильная цепь должна смазываться маслом для смазки цепей постоянно.

Технический уход за направляющей шиной

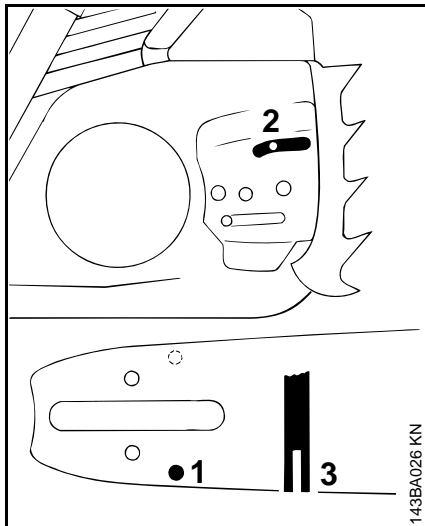

- Направляющую шину перевернуть – после каждой заточки и после каждой замены пильной цепи - во избежание одностороннего износа, особенно в месте поворота и на нижней стороне
- Равномерно почистить впускное отверстие для масла (1), выпускной канал для масла (2) и паз шины (3)
- Измерьте глубину паза – с помощью мерной линейки на опилочном шаблоне (специальные принадлежности) – в зоне наибольшего износа режущей поверхности

Серия цепи	Шаг цепи	Минимальная глубина паза
Picco	1/4" P	4,0 мм
Rapid	1/4"	4,0 мм
Picco	3/8" P	5,0 мм
Rapid	3/8"; 0.325"	6,0 мм
Rapid	0.404"	7,0 мм

Если глубина паза меньше минимального размера:

- заменить направляющую шину

В противном случае ведущие элементы истираются об основание паза – ножка зуба и соединительные звенья не обкатываются по траектории направляющей шины.

Очистка воздушного фильтра

Если мощность двигателя заметно снижается:

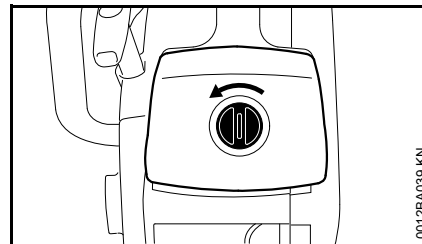

- Запорное устройство повернуть влево на 90°
- Крышку снять по направлению вверх

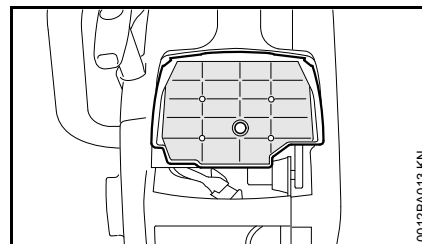

- Воздушный фильтр снять по направлению вверх
- Фильтр промыть в специальном очистителе марки STIHL (специальные принадлежности) или в чистой, негорючей жидкости (например, в теплой мыльной воде) и просушить

УКАЗАНИЕ

Войлочные фильтры (в зависимости от оснащения) не следует чистить щёткой

Поврежденный фильтр необходимо заменить.

M-Tronic

Базовая информация

M-Tronic электронным путём регулирует кол-во подачи топлива и момент зажигания для всех режимов работы.

M-Tronic обеспечивает простой, быстрый запуск, всегда оптимальную мощность двигателя, очень хорошее ускорение и автоматическую адаптацию к изменившимся условиям.

Не требуется ручная корректировка на карбюраторе – карбюратор не имеет регулировочных болтов.

Автоматическая адаптация

Если условия эксплуатации сильно изменились, достижение оптимальной регулировки может быть ускорено следующим образом:

- Сделать пять равномерных поперечных надреза при полной нагрузке

Свеча зажигания

- При недостаточной мощности двигателя, при плохом запуске или перебоях на холостом ходу в первую очередь следует проверить свечу зажигания.
- Замените свечу зажигания после приблизительно 100 часов работы – при сильно обгоревших электродах уже раньше – применяйте только допущенные фирмой STIHL свечи зажигания с защитой от помех – см. "Технические данные".

Демонтаж свечи зажигания

- Комбинированный рычаг установить в положение остановки 0

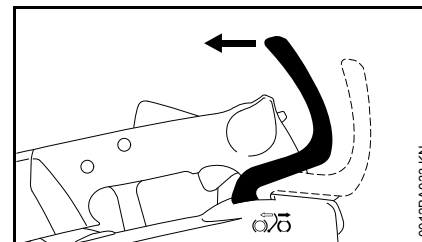

- Отпустить тормоз цепи

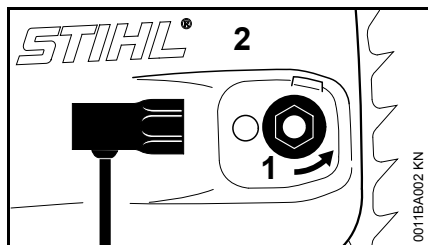

- Нетеряемую гайку (1) вращать влево, пока она свободно не повиснет в крышке цепной звёздочки
- Крышку цепной звёздочки (2) снять вместе с нетеряемой гайкой

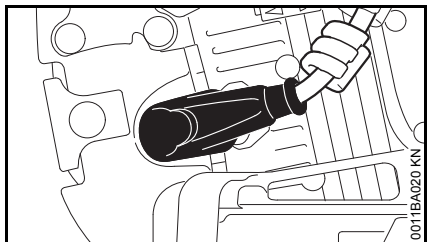

- Снять контактный наконечник свечи зажигания
- Выкрутить свечу зажигания

Контроль свечи зажигания

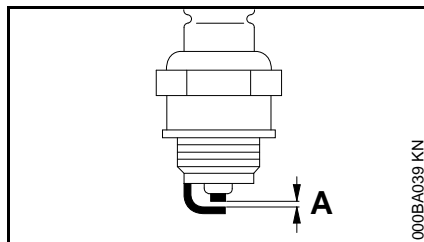

- Очистите загрязненную свечу зажигания
- Проверить расстояние между электродами (A), если необходимо, то отрегулировать, величину расстояния – см. раздел "Технические данные"
- Устраните причины загрязнения свечи зажигания.

Возможные причины загрязнения:

- избыток моторного масла в топливе,
- загрязненный воздушный фильтр,
- неблагоприятные условия эксплуатации.

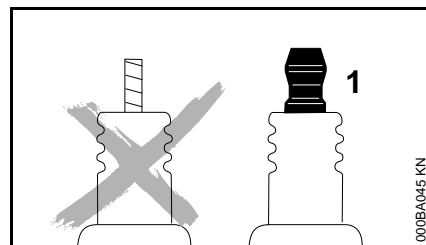

⚠ ПРЕДУПРЕЖДЕНИЕ

У свечи зажигания с отдельной подсоединительной гайкой (1) обязательно подсоединительную гайку прикрутить на резьбу и **плотно** затянуть – из-за образования искры **опасность пожара!**

Монтаж свечи зажигания

- Ввинтить свечу зажигания и крепко прижать штекер свечи зажигания - комплектующие снова собрать в обратном порядке

Устройство запуска

Для повышения срока службы троса запуска необходимо соблюдать следующие указания:

- Трос вытягивать только в предписанном направлении вытягивания.
- Следите за тем, чтобы трос не истирался о кромки направляющей.
- Трос не вытаскивать дальше, чем описано в инструкции
- Трос запуска отвести назад против направления вытягивания, без ускорения троса – см. "Пуск / остановка мотора".

Поврежденный трос запуска своевременно заменить у специализированного дилера. Фирма STIHL рекомендует поручить проведение работ по техобслуживанию и ремонту только специализированному дилеру фирмы STIHL.

Хранение устройства

При перерывах в работе более 3 месяцев

- Топливный бак опорожните на хорошо проветриваемом месте и очистите.
- Топливо удаляйте согласно предписаниям и без ущерба окружающей среде.
- Опорожните полностью карбюратор, в противном случае может произойти склеивание мембран в карбюраторе.
- Снимите пильную цепь и направляющую шину, очистите и нанесите распылением защитное масло.
- Очистите тщательно устройство, особенно ребра цилиндра и воздушный фильтр.
- При применении биологического масла (например, марки STIHL BioPlus) масляный бак заполняйте полностью.
- Устройство храните на сухом и безопасном месте. Защитите от неправомерного пользования (например, детьми).

Контроль и замена цепной звездочки

- Снять крышку звездочки цепи, пильную цепь и направляющую шину
- Отпустить тормоз пильной цепи – защиту руки потянуть к трубчатой рукоятке

Заменить цепную звездочку

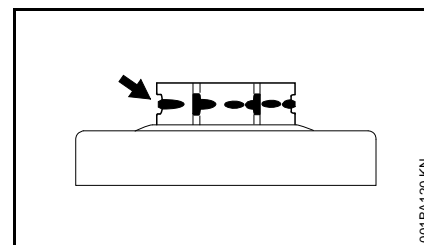

- После износа двух пильных цепей либо раньше
- Если следы приработки (стрелки) превышают глубину 0,5 мм - в противном случае снижается срок службы пильной цепи – при проверке использовать контрольный калибр (специальные принадлежности)

Цепная звездочка изнашивается значительно меньше, если работать попеременно с двумя пильными цепями.

Для ниже описанных демонтажа и монтажа цепной звездочки и сцепления, требуется упорная планка для фиксации поршня в цилиндре. Упорная планка входит в объем поставки сменной цепной звездочки.

С целью обеспечения оптимального функционирования тормоза пильной цепи компания STIHL рекомендует применение оригинальных цепных звёздочек STIHL.

Демонтаж

- Снять контактный наконечник свечи зажигания

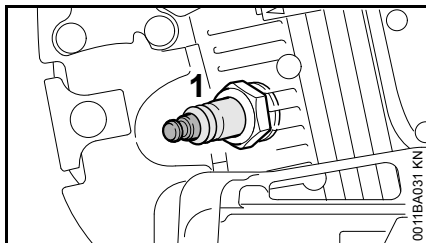

- Выкрутить свечу зажигания (1)
- Сцепление повернуть до тех пор, пока поршень не будет находиться в нижней области цилиндра

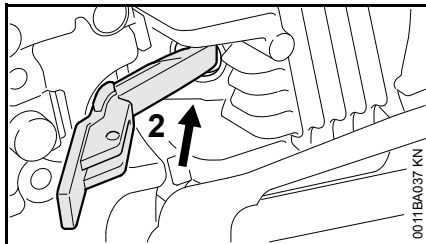

- Упорную планку через отверстие ввести в цилиндр до прилегания

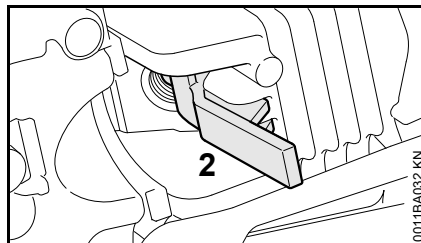

- Упорную планку (2) закрепить на ребре цилиндра
- Муфту повернуть по часовой стрелке до тех пор, пока поршень не будет прилегать к упорной планке

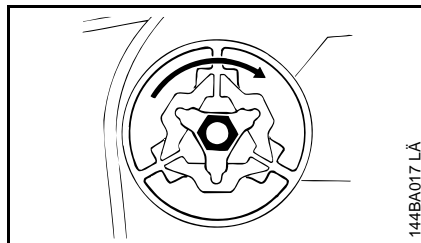

- Шестигранник сцепления ослабить по часовой стрелке (левосторонняя резьба)
- Отвинтить сцепление

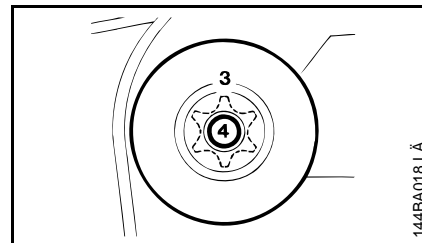

- Цепную звёздочку (3) и игольчатый роликоподшипник (4) снять с коленвала
- Торец коленвала и сепаратор игольчатого роликоподшипника очистить и смазать смазкой марки STIHL (специальные принадлежности)

Сборка

- Сепаратор игольчатого роликоподшипника и цепную звёздочку одеть на коленвал
- Сцепление повернуть на коленвале против часовой стрелки
- Сцепление затянуть на момент затяжки 25 Нм
- Упорную планку вынуть из цилиндра, свечу зажигания закрутить и плотно затянуть
- Контактный наконечник свечи зажигания одеть на свечу зажигания

Техобслуживание и заточка пильной цепи

Лёгкое пиление правильно заточенной пильной цепью

Безупречно заточенная пильная цепь врезается в древесину уже при незначительном надавливании.

Не работайте тупой или поврежденной пильной цепью – это требует большого физического напряжения, имеет следствием высокую переменную нагрузку, неудовлетворительный результат резки и сильный износ.

- Очистить пильную цепь
- Пильную цепь проверить на наличие трещин и повреждения заклёпок
- Поврежденные либо изношенные детали цепи заменить и новые детали и подогнать к остальным деталям по форме и степени износа – соответствующая дополнительная обработка

Элементы пильной цепи из твёрдого сплава (Duro) особенно износостойкие. Для оптимального результата заточки компания STIHL рекомендует обращаться к специализированному дилеру STIHL.

! ПРЕДУПРЕЖДЕНИЕ

Обязательно соблюдать нижеприведенные углы и размеры. Неправильная заточка цепи пилы – особенно слишком низкие

ограничители глубины – может привести к повышенной склонности к обратной отдаче – **опасность травмы!**

Шаг цепи

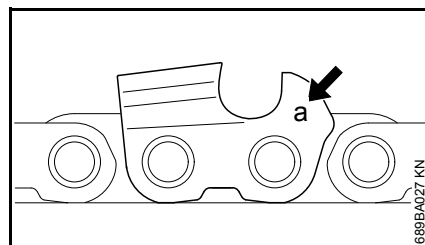

Обозначение (а) шага цепи выгравировано в области ограничителя глубины реза каждого режущего зуба.

Обозначение (а)	Шаг цепи	
	Дюйм	мм
7	1/4 P	6,35
1 либо 1/4	1/4	6,35
6, P либо PM	3/8 P	9,32
2 либо 325	0.325	8,25
3 либо 3/8	3/8	9,32
4 либо 404	0.404	10,26

Диаметр напильника выбирается в соответствии с шагом цепи – см. таблицу "Инструменты для заточки".

При дополнительной заточке пилы должны обязательно выдерживаться углы на режущем зубце.

Угол заточки и передний угол

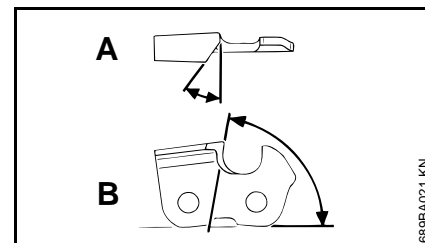

А Угол заточки

Пильные цепи STIHL затачиваются с углом заточки 30°. Исключениями являются пильные цепи для продольной распиловки с углом заточки 10°. Пильные цепи для продольной распиловки в обозначении имеют X.

В Передний угол

При использовании предписанной державки напильника и диаметра напильника правильный передний угол получается автоматически.

Формы зубцов	Угол (°)	
	А	В
Micro = полудолотообразный зуб, например, 63 PM3, 26 RM3, 36 RM	30	75
Super = полностью долотообразный зуб, например, 63 PS3, 26 RS, 36 RS3	30	60
Пильная цепь для продольной распиловки, например, 63 PMX, 36 RMX	10	75

Углы у всех зубцов пильной цепи должны быть одинаковыми. При неодинаковых углах: грубый, неравномерный ход цепи, сильный износ – вплоть до разрыва пильной цепи.

Державка напильника

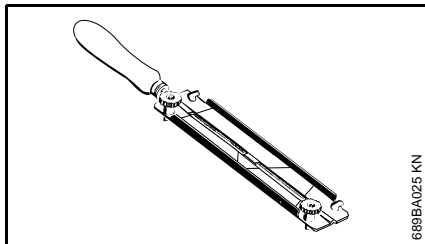

- Применять державки напильников

Пильную цепь затачивать вручную только с применением державки напильника (специальный инструмент, см. таблицу "Инструменты для заточки"). На державках напильников нанесены маркировки для угла заточки.

Применять только специальные напильники для заточки пильных цепей! Другие напильники по своей форме и виду непригодны для заточки пильных цепей.

При контроле углов

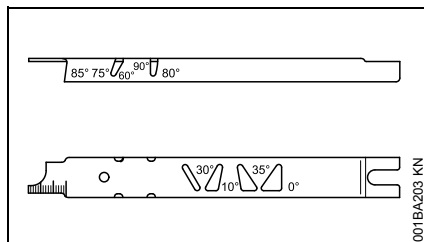

Пользоваться опилочковым шаблоном STIHL (специальные принадлежности, см. таблицу "Инструменты для заточки") – универсальный инструмент для контроля угла заточки и переднего угла, высоты ограничителя глубины, длины зуба, глубины паза и для очистки пазов и впускных масляных отверстий.

Правильная заточка

- Выбрать инструмент для заточки в соответствии с шагом пильной цепи
- При необходимости, зафиксировать направляющую шину
- Блокируйте цепь пилы – рукооградитель сместите вперед
- Для дальнейшего вытягивания цепи пилы рукооградитель потяните к трубчатой ручке: тормоз цепи отпущен. У

тормозной системы пильной цепи QuickStop Super дополнительно нажать стопор рычага газа

- Затачивать часто, но снимать мало материала - для простой дополнительной заточки обычно достаточно два или три опилочковых движения

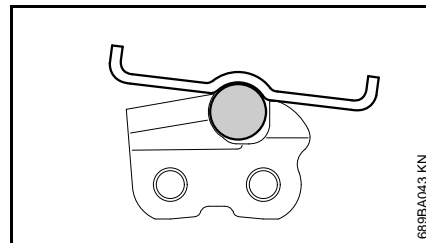
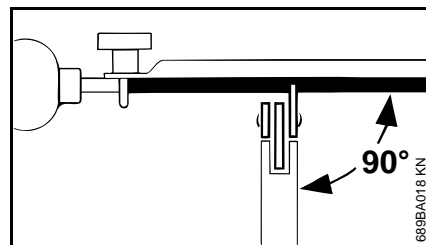

- Напильник направлять: **горизонтально** (под прямым углом к боковой поверхности направляющей шины), соответственно заданным углам – согласно маркировкам на державке напильника – державку напильника наложить на спинку зубца и на ограничитель глубины
- Заточку производить только изнутри наружу
- Напильник опиливает только при движении вперед – при отводе назад напильник приподнимать

- Не опиливайте соединительные и ведущие звенья
- Напильник регулярно немного поворачивать, во избежание одностороннего износа.
- Опилки от заточки удалять куском твердого дерева
- Проверить углы опилочным шаблоном

Все режущие зубцы пильной цепи должны иметь одинаковую длину.

При неодинаковой длине зубцов различной оказывается также высота зубцов, что вызывает грубый ход пильной цепи и ведет к обрыву цепи.

- Все режущие зубья опиливать на глубину наиболее короткого режущего зуба – лучше всего в мастерской с помощью электрического заточного станка

Расстояние ограничителя глубины

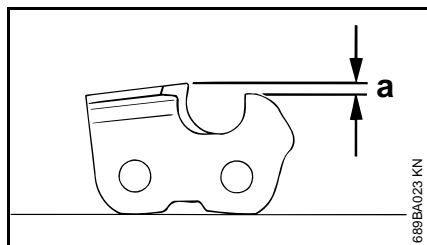

Ограничитель глубины определяет глубину врезания в древесину, т.е. толщину стружки.

- a** Заданное расстояние между ограничителем глубины и режущим краем

При распиловке мягкой древесины вне сезона заморозков расстояние ограничителя глубины можно увеличить до 0,2 мм (0.008").

Шаг цепи		Ограничитель глубины	
		Расстояние (a)	
Дюйм	(мм)	мм	(дюйм)
1/4 P	(6,35)	0,45	(0.018)
1/4	(6,35)	0,65	(0.026)
3/8 P	(9,32)	0,65	(0.026)
0.325	(8,25)	0,65	(0.026)
3/8	(9,32)	0,65	(0.026)
0.404	(10,26)	0,80	(0.031)

Подпилка ограничителя глубины

При заточке режущего зубца расстояние ограничителя глубины уменьшается.

- Расстояние ограничителя глубины контролировать после каждой заточки

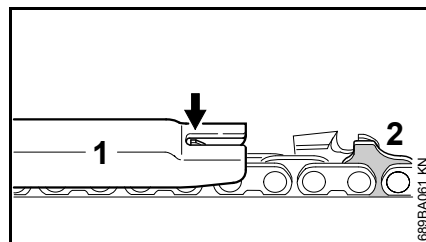

- На пильную цепь наложить опилочный шаблон (1), соответствующий шагу пильной цепи и прижать на режущем зубе подлежащем проверке – если ограничитель глубины выступает

над шаблоном, то ограничитель должен быть дополнительно обработан

Пильные цепи с бугорчатым ведущим звеном (2) – верхняя деталь бугорчатого ведущего звена (2) (с сервисной маркировкой) обрабатывается одновременно с ограничителем глубины режущего зуба.

! ПРЕДУПРЕЖДЕНИЕ

Остальная зона бугорчатого ведущего звена не должна обрабатываться, иначе может повыситься склонность мотопилы к обратной отдаче.

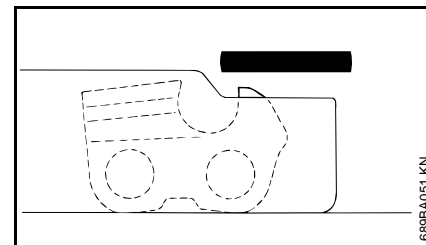

- Ограничитель глубины обрабатывать вместе с опилочным шаблоном

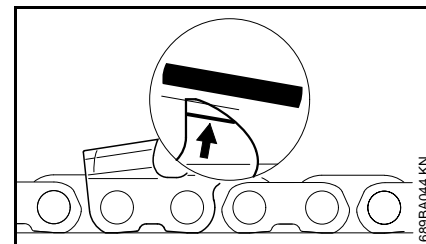

- В заключение дополнительно опилить ограничитель глубины резки под наклоном, параллельно

нанесенной сервисной маркировке (см. стрелку) – при этом, следить за тем, чтобы не сместить назад наивысшую точку ограничителя глубины

! ПРЕДУПРЕЖДЕНИЕ

Слишком низкий ограничитель глубины резки повышает склонность бензопилы к обратной отдаче.

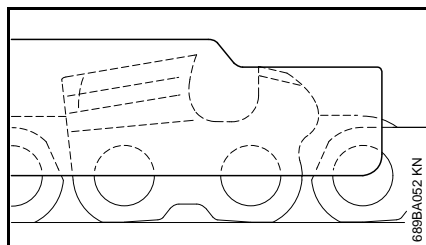

- Наложите на пильную цепь опиловочный шаблон – наивысшая точка ограничителя

глубины должна находиться на одном уровне с опиловочным шаблоном

- После заточки очистить тщательно пильную цепь, удалить прилипшие опилки от заточки или абразивную пыль – интенсивно смазать пильную цепь.
- При длительных перерывах в работе пильную цепь очистить и хранить смазанной маслом

Инструменты для заточки (специальные принадлежности)

Шаг цепи		Круглый напильник Ø	Круглый напильник	Державка напильника	Опиловочный шаблон	Плоский напильник	Набор для заточки ¹⁾
Дюйм	(мм)	мм (дюйм)	Артикул	Артикул	Артикул	Артикул	Артикул
1/4P	(6,35)	3,2 (1/8)	5605 771 3206	5605 750 4300	0000 893 4005	0814 252 3356	5605 007 1000
1/4	(6,35)	4,0 (5/32)	5605 772 4006	5605 750 4327	1110 893 4000	0814 252 3356	5605 007 1027
3/8 P	(9,32)	4,0 (5/32)	5605 772 4006	5605 750 4327	1110 893 4000	0814 252 3356	5605 007 1027
0.325	(8,25)	4,8 (3/16)	5605 772 4806	5605 750 4328	1110 893 4000	0814 252 3356	5605 007 1028
3/8	(9,32)	5,2 (13/64)	5605 772 5206	5605 750 4329	1110 893 4000	0814 252 3356	5605 007 1029
0.404	(10,26)	5,5 (7/32)	5605 772 5506	5605 750 4330	1106 893 4000	0814 252 3356	5605 007 1030

¹⁾ Состоят из державки с круглым напильником, плоским напильником и опиловочного шаблона

Указания по техобслуживанию и техническому уходу

Нижеследующие данные относятся к нормальным условиям эксплуатации. В сложных условиях (сильное пылеобразование, смолистая древесина, древесина тропических пород и т.д.) и продолжительной ежедневной эксплуатации указанные интервалы следует соответственно сократить. При нерегулярной эксплуатации интервалы могут быть соответственно удлинены.		перед началом работы	по окончании работы или ежедневно	после каждой заправки бака	еженедельно	ежемесячно	раз в год	при неполадке	при повреждении	при необходимости
агрегат в целом	визуальный контроль (состояние, герметичность)	X		X						
	Почистить		X							
Рычаг газа, стопор рычага газа, рычаг привода воздушной заслонки, рычаг воздушной заслонки, переключатель останова, комбинированный рычаг (в зависимости от компоновки)	проверка работоспособности	X		X						
Тормоз пильной цепи	проверка работоспособности	X		X						
	Проверку поручить специализированному дилеру ¹⁾									X
Ручной топливный насос (если имеется)	Проверить	X								
	Ремонт специализированным дилером ¹⁾								X	
Всасывающая головка/фильтр в топливном баке	Проверить					X				
	Очистка, замена фильтрующего элемента					X		X		
	Заменить						X		X	X
Топливный бак	Почистить					X				
Бак для смазочного масла	Почистить					X				
Смазка пильной цепи	Проверить	X								
Пильная цепь	Проверить, обратить внимание и на состояние заточки	X		X						
	Контроль натяжения пильной цепи	X		X						
	Заточка									X

Нижеследующие данные относятся к нормальным условиям эксплуатации. В сложных условиях (сильное пылеобразование, смолистая древесина, древесина тропических пород и т.д.) и продолжительной ежедневной эксплуатации указанные интервалы следует соответственно сократить. При нерегулярной эксплуатации интервалы могут быть соответственно удлинены.		перед началом работы	по окончании работы или ежедневно	после каждой заправки бака	еженедельно	ежемесячно	раз в год	при неполадке	при повреждении	при необходимости
Направляющая шина	Проверка (износ, повреждение)	X								
	Очистка и поворот на другую сторону									X
	Очистить от заусенцев				X					
	Заменить								X	X
Цепная звездочка	Проверить			X						
Воздушный фильтр	Почистить						X			X
	Заменить								X	
Антивибрационные элементы	Проверить	X					X			
	Замена специализированным дилером ¹⁾								X	
Подача воздуха на корпусе вентилятора	Почистить		X		X					X
Рёбра цилиндра	Почистить		X			X				X
Карбюратор	Проверка холостого хода, пыльная цепь не должна перемещаться	X		X						
	если пыльная цепь в режиме холостого хода не стоит на месте, бензопилу нужно отдать в ремонт специализированному дилеру ¹⁾									X
Свеча зажигания	Регулировка зазора между электродами						X			
	производить замену каждые 100 часов работы									X
доступные болты и гайки	подтянуть ²⁾									X

Нижеследующие данные относятся к нормальным условиям эксплуатации. В сложных условиях (сильное пылеобразование, смолистая древесина, древесина тропических пород и т.д.) и продолжительной ежедневной эксплуатации указанные интервалы следует соответственно сократить. При нерегулярной эксплуатации интервалы могут быть соответственно удлинены.		перед началом работы	по окончании работы или ежедневно	после каждой заправки бака	еженедельно	ежемесячно	раз в год	при неполадке	при повреждении	при необходимости
Цепеуловитель	Проверить	X								
	Заменить								X	
выпускной канал	очистка от нагара через 139 часов работы, после этого каждые 150 часов эксплуатации									X
Наклейка с предупреждением по технике безопасности	Заменить								X	

1) Компания STIHL рекомендует специализированного дилера STIHL

2) Болты основания цилиндра при первом вводе бензопилы в эксплуатацию (мощность, начиная с 3,4 кВт) следует затянуть до отказа по истечении 10 – 20 часов работы

Минимизация износа, а также избежание повреждений

Соблюдение заданных величин, указанных в данной инструкции по эксплуатации, поможет избежать преждевременный износ и повреждение устройства.

Эксплуатация, техническое обслуживание и хранение устройства должны осуществляться так тщательно, как это описано в данной инструкции по эксплуатации.

За все повреждения, которые были вызваны несоблюдением указаний относительно техники безопасности, работы и технического обслуживания, ответственность несёт сам пользователь. Это особенно актуально для таких случаев:

- Внесение изменений в продукте, которые не разрешены фирмой STIHL,
- Применение инструментов либо принадлежностей, которые не допускаются к использованию с данным устройством, не подходят либо имеют низкое качество,
- Пользование устройством не по назначению,
- Устройство было использовано для спортивных мероприятий и соревнований,
- Повреждение вследствие эксплуатации устройства с дефектными комплектующими.

Работы по техническому обслуживанию

Все работы, перечисленные в разделе "Указания по техническому обслуживанию и уходу" должны проводиться регулярно. В случае если данные работы по техническому обслуживанию не могут быть выполнены самим пользователем, необходимо обратиться к специализированному дилеру.

Компания STIHL рекомендует поручить проведение работ по техобслуживанию и ремонту только специализированному дилеру STIHL. Специализированные дилеры STIHL посещают регулярно курсы по повышению квалификации и в их распоряжении предоставляется техническая информация.

Если данные работы не проводятся либо выполняются не надлежащим образом, то могут возникнуть повреждения, за которые отвечает сам пользователь. К ним относятся, среди прочего:

- Повреждение приводного механизма вследствие несвоевременного или недостаточного обслуживания (например, воздушный и топливный фильтры),

неправильная настройка карбюратора или недостаточная очистка системы охлаждающего воздуха (всасывающие шлицы, ребра цилиндра),

- Коррозия и другие повреждения как следствие неправильного хранения
- Повреждения устройства вследствие применения запасных частей низкого качества

Быстроизнашивающиеся детали

Некоторые детали мотоустройства, даже при применении их по назначению, подвержены нормальному износу и должны своевременно заменяться, в зависимости от вида и продолжительности их использования. К этому относятся, среди прочего:

- пильная цепь, направляющая шина
- приводные детали (центробежная муфта, соединительный барабан, цепная звездочка)
- фильтры (воздушный, масляный, топливный)
- пусковое устройство
- свеча зажигания
- демпфирующие элементы антивибрационной системы

Важные комплектующие

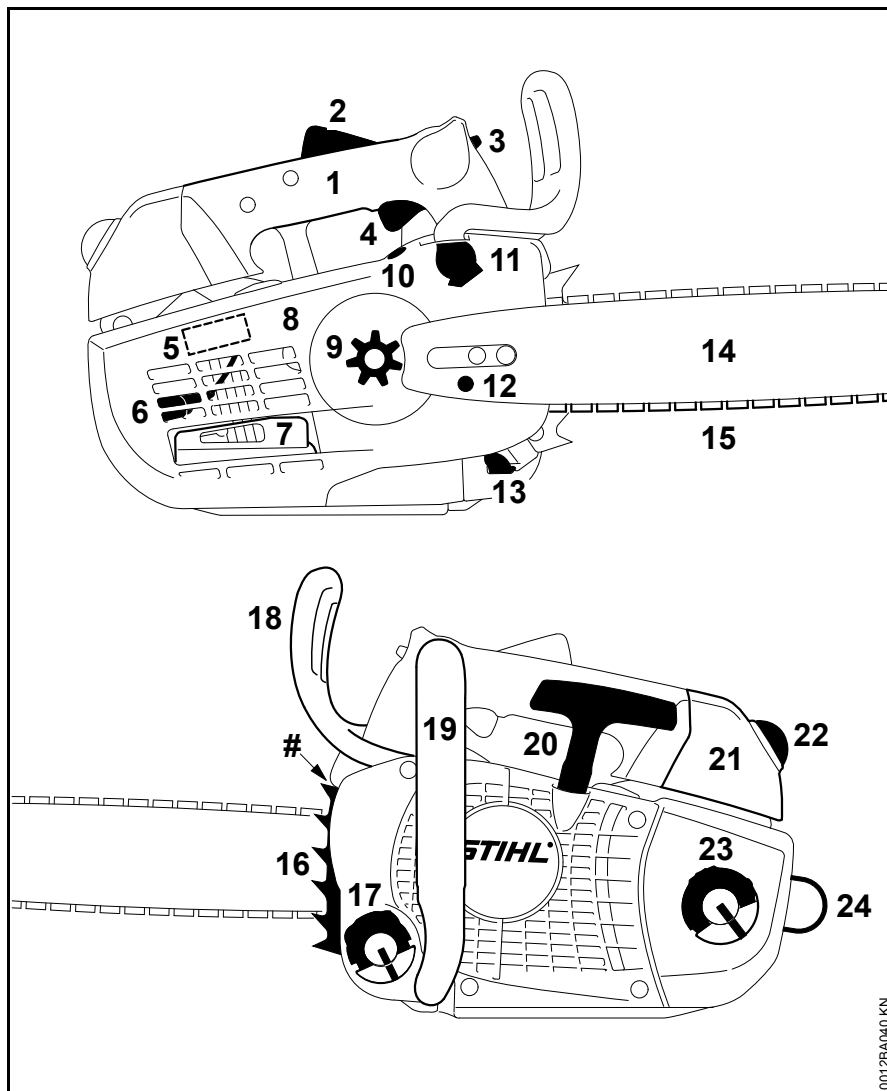

- 1 Рукоятка управления
- 2 Стопор рычага газа
- 3 Комбинированный рычаг управления
- 4 Рычаг газа
- 5 Задвижка (зимний и летний режим работы)
- 6 Свеча зажигания
- 7 Глушитель
- 8 Крышка цепной звёздочки
- 9 Цепная звёздочка
- 10 Устройство для регулировки объема подаваемого масла
- 11 Тормоз пильной цепи
- 12 Устройство натяжения пильной цепи
- 13 Цепеуловитель
- 14 Направляющая шина
- 15 Пильная цепь Oilomatic
- 16 Зубчатый упор
- 17 Крышка масляного бака
- 18 Защита руки
- 19 Трубчатая рукоятка
- 20 Пусковая рукоятка
- 21 Крышка корпуса карбюратора
- 22 Крышка
- 23 Крышка топливного бака
- 24 Петля
- # Номер агрегата

0012BA040 KN

Технические данные

Двигатель

Одноцилиндровый двухтактный двигатель

Рабочий объем:	35,2 см ³
Внутренний диаметр цилиндра:	40 мм
Ход поршня:	28 мм
Мощность согласно ISO 7293:	1,8 кВт (2,4 лс) при 9500 об/мин
Число оборотов на холостом ходу: ¹⁾	3000 1/мин

1) согласно ISO 11681 +/- 50 об/мин

Система зажигания

Магнето с электронным управлением

Свеча зажигания (с защитой от помех):	NGK CMR 6 H
Зазор между электродами:	0,5 мм

Топливная система

Работающий независимо от положения мембранный карбюратор со встроенным топливным насосом

Объем топливного бака:	310 см ³ (0,31 л)
------------------------	------------------------------

Смазка пильной цепи

Полноавтоматический масляный насос, работающий в зависимости от числа оборотов двигателя, дополнительно ручное регулирование расхода масла

Объем масляного бака:	220 см ³ (0,22 л)
-----------------------	------------------------------

Вес

Пустой топливный бак, без режущей гарнитуры:
3,7 кг

Режущая гарнитура

Фактическая длина реза может быть меньше, чем указанная длина реза.

Направляющие шины Rollomatic

Длина реза (шаг 3/8"Р):	30, 35, 40 см
Ширина паза:	1,3 мм

Направляющие шины Carving

Длина реза (шаг 1/4"):	30 см
Ширина паза:	1,3 мм

Пильные цепи 3/8" Picco

Picco Micro 3 (63 PM3) серия 3636	
Шаг:	3/8"Р (9,32 мм)
Толщина ведущего звена:	1,3 мм

Picco Super 3 (63 PS3) серия 3616

Шаг:	3/8"Р (9,32 мм)
Толщина ведущего звена:	1,3 мм

Picco Duro 3 (63 PD3) серия 3612

Шаг:	3/8"Р (9,32 мм)
Толщина ведущего звена:	1,3 мм

Пильные цепи 1/4"

Rapid Micro Spezial (13 RMS) серия 3661

Шаг:	1/4" (6,36 мм)
Толщина ведущего звена:	1,3 мм

Звездочки цепи

6-зубчатая для 3/8"Р (профильная цепная звездочка)

Макс. скорость цепи согласно ISO 11681: 23,6 м/с

Как правило, средняя скорость цепи в эксплуатации прибл. на 20% ниже, чем максимальная скорость цепи согласно ISO 11681. Для подбора средств индивидуальной защиты обращайтесь к дилеру STIHL.

Показатели уровня звукового давления и вибрации

Дальнейшие данные, необходимые для соблюдения требований директивы для работодателей относительно уровня вибраций 2002/44EG, см. www.stihl.com/vib

Уровень звукового давления L_{peq}
согласно ISO 22868

98 дБ(A)

Уровень звуковой мощности L_{weq}
согласно ISO 22868

112 дБ (A)

Величина вибрации $a_{hv,eq}$ согласно
ISO 22867

Рукоятка левая: 3,5 м/с²

Рукоятка правая: 3,1 м/с²

Для уровня звукового давления и
уровня звуковой мощности величина
K- составляет согласно
RL 2006/42/EG = 2,5 дБ(A); для
уровня вибраций величина K-
составляет согласно RL 2006/42/EG =
2,0 м/с².

REACH

REACH обозначает постановление
ЕС для регистрации, оценки и
допуска химикатов.

Информация для выполнения
постановления REACH (EC) №
1907/2006 см. www.stihl.com/reach

Установленный срок службы

Полный установленный срок службы -
до 30 лет.

Установленный срок службы
предполагает соответствующие и
своевременные обслуживание и уход
согласно руководству по
эксплуатации.

Заказ запасных частей

При заказе запасных частей укажите
торговое обозначение мотопилы,
заводской номер, а также номера
направляющей шины и цепной
звездочки, приведенные в
нижеследующей таблице. Этим Вы
облегчите себе покупку новой
режущей гарнитуры.

Направляющая шина, пильная цепь и
цепная звездочка являются
быстроизнашивающимися деталями.
При покупке деталей достаточно
указать торговое обозначение
мотопилы, номер и название детали.

Торговое обозначение

--	--	--	--	--	--	--	--	--	--	--	--	--	--	--	--	--	--	--	--

Заводской номер

--	--	--	--	--	--	--	--	--	--	--	--	--	--	--	--	--	--	--	--

Номер направляющей шины

--	--	--	--	--	--	--	--	--	--	--	--	--	--	--	--	--	--	--	--

Номер пильной цепи

--	--	--	--	--	--	--	--	--	--	--	--	--	--	--	--	--	--	--	--

Указания по ремонту

Пользователи данного устройства
могут осуществлять только те работы
по техническому обслуживанию и
уходу, которые описаны в данной
инструкции по эксплуатации.
Остальные виды ремонтных работ
могу осуществлять только
специализированные дилеры.

Фирма STIHL рекомендует поручить
проведение работ по
техобслуживанию и ремонту только
специализированному дилеру фирмы
STIHL. Специализированные дилеры
фирмы STIHL посещают регулярно
курсы по повышению квалификации и
в их распоряжении предоставляется
техническая информация.

При ремонте монтировать только те
комплектующие, которые допущены
компанией STIHL для данного
моторизированного устройства либо
технически равноценные
комплектующие. Применяйте только
высококачественные запасные части.
Иначе существует опасность
возникновения несчастных случаев
или повреждения устройства.

Фирма STIHL рекомендует
использовать оригинальные
запасные части фирмы STIHL.

Оригинальные запасные части
фирмы STIHL можно узнать по
номеру комплектующей STIHL, по
надписи **STIHL**® и при
необходимости по обозначению
комплектующей STIHL  (на
маленьких комплектующих может
быть только одно обозначение).

Устранение отходов

При утилизации следует соблюдать специфические для страны нормы по утилизации отходов.

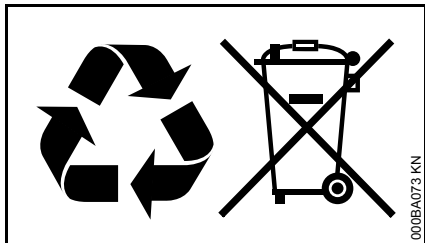

Продукты компании STIHL не являются бытовыми отходами. Продукт STIHL, аккумулятор, принадлежность и упаковка подлежат не загрязняющей окружающую среду повторной переработке.

Актуальную информацию относительно утилизации можно получить у специализированного дилера STIHL.

Декларация о соответствии стандартам ЕС

ANDREAS STIHL AG & Co. KG
Badstr. 115
D-71336 Waiblingen

подтверждает, что

Конструкция:	Бензопила
Фабричная марка:	STIHL
Серия:	MS 201 TC-M
Серийный номер:	1145
Рабочий объем:	35,2 см ³

Устройство соответствует требованиям по выполнению директив 2006/42/EG, 2004/108/EG и 2000/14/EG, также устройство было разработано и изготовлено в соответствии со следующими действующими на момент изготовления нормами:

EN ISO 11681-2, EN 61000-6-1,
EN 55012

Установление измеренного и гарантированного уровня звуковой мощности производилось согласно директиве 2000/14/EG, приложение V, с использованием стандарта ISO 9207.

Измеренный уровень звуковой мощности

112 дБ(А)

Гарантированный уровень звуковой мощности

114 дБ(А)

Испытание образца проведено в соответствии с стандартами ЕС

DPLF
Deutsche Prüf- und Zertifizierungsstelle
für Land- und Forsttechnik GbR
(NB 0363)
Spremlberger Straße 1
D-64823 Groß-Umstadt

Сертификационный
№

K-EG-2010/5601

Хранение технической документации:

ANDREAS STIHL AG & Co. KG
Produktzulassung

Год выпуска и серийный номер
указаны на устройстве.

Waiblingen, 20.08.2014

ANDREAS STIHL AG & Co. KG

Ваш

Thomas Elsner

Руководитель отдела Продукт-
Менеджмент



0458-599-1821-A

russisch



www.stihl.com



0458-599-1821-A